

**Шунков В. Н.**

**ГАЗОВОЕ  
И ПНЕВМАТИЧЕСКОЕ  
ОРУЖИЕ**

**Минск  
2004**

## ***ПРЕДИСЛОВИЕ***

Одним из следствий социально-политических потрясений на территории бывшего Советского Союза является возникновение у населения чувства незащищенности от посягательств криминальных элементов на имущество и жизнь граждан. Несмотря на все усилия правоохранительных органов преступность растет, и актуальным лозунгом нашего времени становятся слова: «Защити себя сам».

С этой точки зрения наиболее эффективным узаконенным средством самообороны граждан является газовое оружие — пистолеты, револьверы, а также аэрозольные упаковки со слезоточивым газом (баллончики). При необходимости для целей самообороны могут быть использованы и пневматические пистолеты, револьверы и винтовки, предназначенные для спортивной и развлекательной стрельбы.

Целью настоящего справочного пособия является ознакомление читателя с современными образцами газового и пневматического оружия, нашедшего широкое распространение в государствах СНГ и допущенного для использования в целях самообороны.

Книга состоит из четырех частей: «Газовое оружие», «Пневматическое оружие», «Амуниция и средства пассивной защиты» и «Нормативные акты, регламентирующие оборот газового и пневматического оружия». Для лучше-

го восприятия изложенного материала в приложениях к первым двум частям приведены инструкции по эксплуатации газовых и пневматических пистолетов и револьверов.

Приведенные в книге данные основаны на информации предприятий-изготовителей.

Правовые основы приобретения и применения газового и пневматического оружия, а также других специальных средств личной безопасности изложены в главе «Нормативные акты».

Ввиду чрезвычайного многообразия образцов выпускающегося в мире газового и пневматического оружия настоящее справочное пособие не претендует на исчерпывающую полноту; автор заранее благодарит всех, кто выскажет свои замечания и уточнения.

ЧАСТЬ 1

*ГАЗОВОЕ ОРУЖИЕ*

*Raikal*®

UMAREX

WALTHER



BROWNING



Федеральным законом РФ «Об оружии» газовое оружие определяется как оружие, предназначенное для временного поражения живой цели путем применения слезоточивых и раздражающих веществ. Этим законом газовое оружие (газовые пистолеты и револьверы, в том числе патроны к ним, механические распылители, аэрозольные и другие устройства, снаряженные слезоточивыми или раздражающими веществами, разрешенными к применению Министерством здравоохранения Российской Федерации) рассматривается как оружие самообороны и относится к гражданскому оружию. Приобретение, регистрация и обращение (хранение, ношение, перевозка, передача и использование) этого оружия достаточно жестко регламентируются как самим законом «Об оружии», так и принятыми на его основе нормативными документами. Газовые пистолеты и револьверы приобретаются в оружейных магазинах на основании лицензии, выданной органом внутренних дел по месту постоянного проживания гражданина, и после приобретения в двухнедельный срок подлежат регистрации по месту выдачи лицензии. На одну лицензию приобретается не более 5 единиц газовых пистолетов или револьверов. При этом также относящиеся к газовому оружию аэрозольные упаковки и устройства дозированного аэрозольного распыления регистрации в органах внутренних дел не подлежат, и граждане Российской Федерации имеют право приобретать их без получения соответствующей лицензии.

Таким образом, с учетом указанных выше ограничений, газовое оружие может рассматриваться как легальное и достаточно доступное оружие самообороны. При этом, однако, следует иметь в виду, что любое оружие может использоваться как для обороны, так и для нападения. Поэтому каждый, кто приобретает право на владение газовым оружием самообороны, возлагает на себя также и ответственность за хранение и, главное, использование этого оружия, способного наносить поражения людям и животным.

## ***ГАЗОВЫЕ ПИСТОЛЕТЫ И РЕВОЛЬВЕРЫ***

Газовые пистолеты и револьверы являются оружием, предназначенным для временного поражения живой цели путем применения слезоточивых или раздражающих веществ. Здесь следует отметить, что утвердившиеся в популярной литературе и повседневной лексике понятия «газовый пистолет», «газовый револьвер» и «газовый патрон» являются не вполне корректными, так как патроны снаряжаются не газом, а химическими веществами, которые находятся в кристаллическом состоянии и переходят в газообразное состояние (возгоняются) лишь в момент выстрела. Газовые же пистолеты и револьверы в принципе являются лишь распылителями этих химических веществ. Так как из-за малого времени воздействия продуктов горения пороха возгорается только 15—18% химических веществ, то, что обычно называется газовым облаком, представляет собой смесь аэрозоли мелких твердых кристалликов химических веществ и продуктов сгорания вышибного заряда.

С другой стороны, по конструктивному исполнению газовые пистолеты и револьверы отличаются от обычных образцов огнестрельного оружия только тем, что поражают противника не пулей, а струей раздражающих химических веществ, действующих на слизистые оболочки глаз и носа.

Фирмы-производители, выпускающие газовое оружие, во всех случаях придают ему вид хорошо известных в

мире боевых пистолетов и револьверов. В такой производственной политике просматриваются три обозначающие цели.

**Первая** — боевое огнестрельное оружие обладает высокими устрашающими свойствами. Увидев в руках человека пистолет, по внешнему виду которого невозможно определить, стреляет он пулями или раздражающим химическим составом, злоумышленник чаще всего старается ретироваться до того, как прозвучит первый выстрел. Значит цель самозащиты от нападения, ради которой и покупается подобное оружие, бывает достигнута одной демонстрацией возможности отпора.

**Вторая** — использование лицензии на копирование оружия, обладающего определенной репутацией, позволяет производителю «не изобретать велосипед» и экономить на этом немалые средства.

**Третья** — пистолет-копия, воспроизводящая в деталях лучшие образцы оружейной техники, может быть оценен значительно выше, нежели специально сконструированный для таких целей примитивный, хотя и не менее действенный распылитель, в частности, аэрозольный баллончик.

Для того чтобы читатель имел представление о пистолетах и револьверах, приведем общие сведения о них.



## ***ПИСТОЛЕТЫ***

Название этого вида оружия происходит от чешского слова «пистал» — дудка, хотя есть мнение, что своим происхождением оно обязано итальянскому слову «писталло», обозначавшему переднюю луку седла, к которой когда-то крепилось личное оружие.

Современные газовые пистолеты представляют собой индивидуальное автоматическое оружие, в патронник которого патроны подаются поочередно из коробчатого магазина.

Большинство выпускаемых в настоящее время газовых пистолетов являются самозарядными (автоматическими), то есть перезаряжание и подготовка к следующему выстрелу осуществляются в них за счет энергии пороховых газов, образовавшихся после первого выстрела. Таким образом, роль стрелка во время стрельбы из такого пистолета сводится лишь к прицеливанию и последовательному нажиму на спусковой крючок. Благодаря автоматической работе механизмов перезаряжания, взведению ударно-спускового механизма при каждом выстреле и быстро сменяемому магазину он обладает большей скорострельностью, чем револьверы.

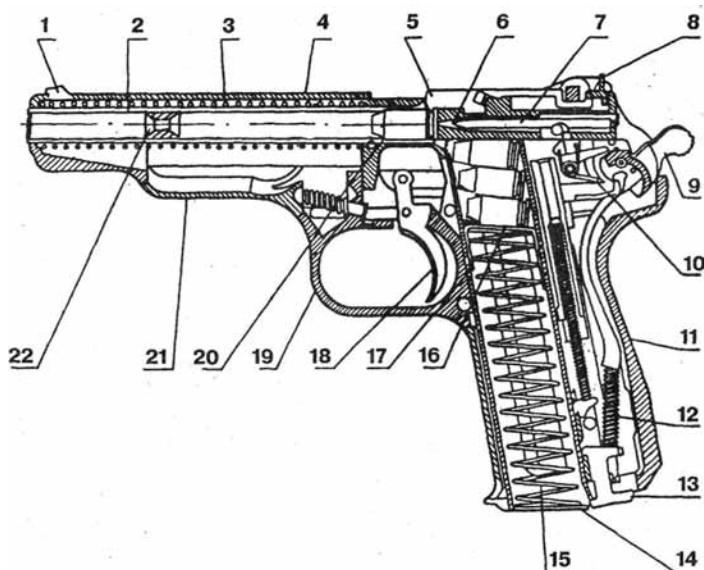

**Устройство газового пистолета:**

1 - мушка, 2 - ствол, 3 - возвратная пружина, 4 - затвор, 5 - выбрасыватель, 6 - боек, 7 - ударник, 8 - целик с прорезью, 9 — курок, 10 - разобци- тель, 11 - рукоятка пистолета, 12' - боевая пружина, 13 - защелка магазина, 14 - крышка магазина, 15 - пружина подавателя, 16 - подаватель, 17 - корпус магазина, 18 - спусковой крючок, 19 - спусковая скоба, 20 - патронник с патроном, 21 - рамка пистолета, 22 - рассека- тель.

**Рамка пистолета** является конструктивной основой, на которой остальные детали оружия собираются в единое целое. Ее главными элементами обычно являются: рукоятка, служащая одновременно гнездом для магазина, ложе, предназначенное для размещения ствола и затвора, а также спусковая скоба. Окна рукоятки прикрываются пластмассовыми щечками с насечками для удобства держания.

Одним из существенных отличий рамки газового пистолета от рамки пулевого оружия той же модели является качество материала. Прочная оружейная сталь в газовых пистолетах заменена специальными облегченными

сплавами, которые при кажущейся прочности обладают высокой хрупкостью. Эту особенность своего оружия владельцам газовых пистолетов следует всегда иметь в виду.

**Ствол** — стальная полая трубка без нарезов, служащая для придания газовой струе направленности распыления химического состава. Внутри ствола размещается стержень или продольная переборка (длина — от 10 до 30 мм). Считается, что она препятствует рассверливанию ствола под пулевые боеприпасы. Кроме того, перемычка в определенной мере способствует распылению газовой струи и страхует от вылета наружу крупных фракций заряда:

В некоторых конструкциях газового оружия в дульной части имеется внутренняя нарезка, которая позволяет крепить специальную насадку для запуска сигнальных и осветительных ракет.

С казенной части канал ствола имеет больший диаметр, позволяющий размещать патрон. Это уширение называется патронником. На нижней его части проточен небольшой скос, позволяющий патрону входить из магазина в ствол без задержек.

В большинстве конструкций ствол соединен с рамкой посредством специальной серьги и крепится штифтом с прессовой посадкой либо методом, позволяющим разборку.

**Затвор** служит для подачи патрона из магазина в патронник, плотного запираения канала ствола при выстреле, удержания и извлечения гильзы (или неиспользованного патрона) и взведения курка.

На кожухе затвора крепятся **мушка** и **целик, рычаг предохранителя**, другие конструктивные элементы, обеспечивающие ведение автоматического огня.

Внутри затвор имеет канал для размещения ствола с возвратной пружиной и продольные приливы, которые сцепляют затвор с рамкой и обеспечивают ему продольное движение.

**Ударно-спусковой механизм** состоит из курка, шептала с пружиной, спусковой тяги с рычагом взвода, спускового крючка, боевой пружины.

Конструкции ударных механизмов в газовых пистолетах встречаются двух типов: ударниковые и курково-ударниковые. В первом случае усилие боевой пружины передается непосредственно на ударник, который при нажиме на спусковой крючок идет вперед и разбивает капсюль. Во втором типе боевая пружина действует на курок, который свободно закреплен на оси. Курок, сорвавшись с места, резко бьет по ударнику.

**Механизм удаления стреляных гильз** состоит из выбрасывателя и отражателя. Выбрасыватель в виде зацепа, прихватывающего патрон за выточку, монтируется на чашечке затвора. При движении назад под воздействием отдачи или силы руки стрелка зацеп извлекает гильзу или патрон из патронника. В определенном месте донная часть гильзы ударяется об отражатель, находящийся на рамке, и выбрасывается из пистолета. Обычно отброшенные гильзы летят вверх — назад или вправо — назад.

**Магазин** предназначен для размещения патронов и их автоматической подачи в пистолет. Состоит, как правило, из корпуса, подавателя, пружины подавателя и крышки.

При вставлении снаряженного магазина в основание рукоятки защелка магазина заскакивает за специальный выступ на стенке магазина и удерживает его на предназначенном месте. Верхний патрон упирается в гребень затвора. При израсходовании всех патронов подаватель своим зубом поднимает конец затворной задержки. Затвор, отошедший назад, останавливается в этом положении.

**Предохранительные устройства** газовых пистолетов встречаются как автоматические, так и неавтоматические. Автоматические устройства снимают блокировку

во всех случаях, когда рукоятка пистолета оказывается плотно охваченной рукой. Легко представить, насколько могут быть опасны игровые или шуточные прицеливания из такого оружия в людей. Неавтоматические предохранители запирают ударно-спусковой механизм поворотом специального рычага, выносимого, как правило, на рамку оружия с левой стороны.

## РЕВОЛЬВЕРЫ

Револьвер (от английского слова «револьве» — вращаться) — это индивидуальное многозарядное неавтоматическое стрелковое оружие, основным признаком которого — наличие вращающегося барабана с камерами (гнездами), являющимися одновременно и емкостями для патронов, и патронником ствола револьвера. Поворот барабана (и подача очередного патрона с патронником) осуществляется самим стрелком посредством движения спускового крючка.

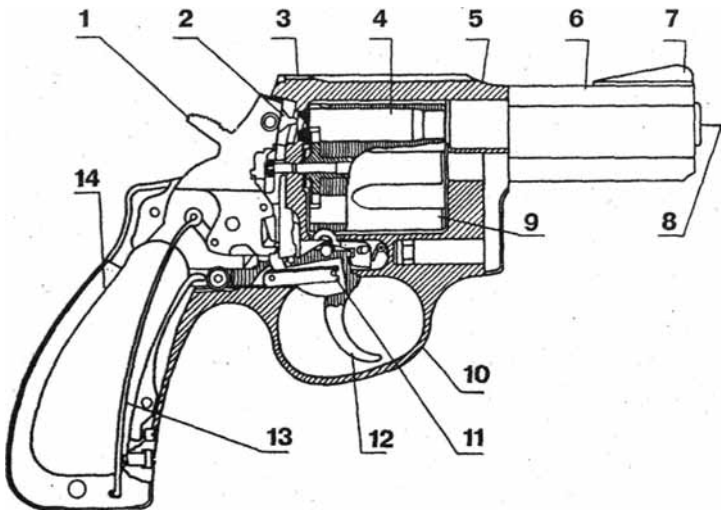

**Устройство газового револьвера:**

1 - курок, 2 - ударник, 3 - прицел, 4 - патрон, 5 - рамка револьвера, 6 — ствол, 7 — мушка, 8 — дуло, 9 - барабан, 10 - спусковая скоба, 11 - штифт спускового крючка, 12 - спусковой крючок, 13 - пружина ударника, 14 - рукоятка револьвера.

По принципу действия револьверы делятся на револьверы простого (одинарного) действия, двойного действия и самовзводные.

У револьвера **простого действия** выстрел возможен лишь после отведения курка рукой в крайнее заднее положение на боевой взвод. При этом собачка ударно-спускового механизма проходит через паз рамки револьвера, зацепляет храповое колесо барабана и поворачивает последний на расстояние, необходимое для подачи очередного патрона.

После нажатия на спусковой крючок курок освобождается, наносит удар, что приводит к выстрелу. Для производства следующего выстрела курок вновь нужно отвести в крайнее заднее положение.

Револьверы **двойного действия** получили наибольшее распространение, так как, кроме описанного способа, они позволяют вести стрельбу и самовзводом, то есть посредством нажима на спусковой крючок без предварительного взведения курка. При этом курок отходит назад, а барабан поворачивается от очередной камеры до совмещения с осью ствола револьвера. Дойдя до крайнего заднего положения, курок, не становясь на боевой взвод, освобождается и, устремляясь вперед, разбивает капсюль, производя тем самым выстрел; для следующего выстрела нужно отпустить спусковой крючок, дать ему возможность занять исходное положение, а затем повторить нажим.

Револьверы, позволяющие вести стрельбу только **самовзводом**, встречаются довольно редко. Курок в таких системах скрыт внутри рамки, и его невозможно взвести пальцем.

Существенной особенностью револьверов является то, что после израсходования всех патронов стреляные гильзы остаются в барабане. Это вызывает проблему их экстрактирования (удаления), которая решается или поочередным удалением гильз с помощью шомпола или друго-

го подходящего предмета, или одновременным удалением с помощью «звездочки», расположенной в барабане.

В этом случае барабан откидывается из рамки в правую или левую сторону, стрелок нажимает на головку стержня, проходящего через ось барабана; соединенный со стержнем экстрактор в виде «звездочки» удаляет стреляные гильзы из барабана.

Относительно редко встречаются револьверы, в которых гильзы удаляются при «переламывании» рамки револьвера и опускании ствола вниз.

Заряжание револьвера опять-таки может производиться или поочередно, или одновременно с использованием различных вспомогательных устройств. Но в любом случае процесс перезаряжания револьвера занимает гораздо больше времени, чем у пистолета.

Существенным преимуществом револьвера является простота его конструкции и высокая надежность в работе. В случае осечки можно немедленно еще раз спустить курок повторным нажатием на спусковой крючок. В качестве другого важного преимущества револьвера может быть названа его постоянная готовность к стрельбе. *Для* того чтобы начать стрельбу из самовзводного револьвера, не нужно выполнять никаких предварительных операций.



Основными производителями газового оружия на территории Российской Федерации являются, естественно, предприятия военно-промышленного комплекса, которые выпускали и продолжают выпускать стрелковое оружие для армии, а также охотничье оружие. К таким предприятиям сегодня можно отнести следующие: Тульский оружейный завод, Ижевский механический завод, Вятско-Полянский машиностроительный завод и производственное объединение «Кировский завод "Маяк"».

Несмотря на то что газовое оружие для этих предприятий — новое направление деятельности, имеющиеся



у них производственные возможности, квалифицированные кадры и богатые традиции срочного освоения производства новых образцов оружия позволяют оперативно разрабатывать и производить на хорошем качественном уровне широкий ассортимент газовых пистолетов и револьверов.

Тульские оружейники развернули производство револьвера ТОЗ-101 «Барсук». Как уверяет заводской рекламный проспект, не важно, кто вы — бизнесмен атлетического телосложения или слабая женщина-домохозяйка, — для всех одинаково удобен и необходим газовый револьвер ТОЗ-101. Внешне револьвер очень похож на боевой, в чем, как мы уже отмечали, есть свой плюс и минус: отпугнет нападающего, но может и спровоцировать на применение боевого оружия. Вес револьвера — 450 граммов. Вместо предохранителя — система самовзвода курка, то есть при взведенном курке усилие для его спуска незначительно, при невзведенном надо посильнее нажать на спусковой крючок. Калибр револьвера 5,6 мм, вместимость барабана — 6 патронов.

Вслед за выпуском шестизарядного «Барсука» калибра 5,6 мм, выстреливающего газовое облако на 2—3 м, в Туле начинается производство и более мощного оружия — револьвера ТОЗ-105 калибра 7,62 мм.

Сравнительно широкий ассортимент газового оружия^ хорошо известного как охотникам, так и военным, выпускает Ижевский механический завод. Наиболее интересной является серия газовых пистолетов, разработанная на базе широко известного армейского штатного пистолета Макарова (ПМ). Серия включает в себя три исполнения:

- 6П2 под газовый патрон калибра 7,62 мм;
- 6П42-8 под газовый патрон калибра 8 мм (производства ФРГ);
- 6П42-9 под газовый патрон калибра 9 мм.

Такой подход позволяет легче адаптировать пистолет к условиям уже сложившегося рынка боеприпасов для

газового оружия и широко использовать при производстве пистолета имеющееся оборудование и оснастку. Автоматика пистолета работает на принципе отдачи свободного затвора. Как и боевой пистолет Макарова, он снабжен предохранительным механизмом.

Также автоматическим является и газовый пистолет модели БПЗб-8 этого же предприятия. Он предназначен для активной самообороны с применением газовых патронов калибра 8 мм производства ФРГ.

Еще одним газовым пистолетом Ижевского завода является ИЖ-76. Он отличается компактностью, легко укладывается в руке. В пистолете используются газовые и звуковые патроны калибра 8 мм производства ФРГ.

Ижевский механический завод выпускает и газовые револьверы РГ-22. Масса этого револьвера всего 385 граммов, небольшие габаритные размеры позволяют носить его как в дамской сумочке, так и в кармане пиджака. Хотя в револьвере применяются газовые патроны калибра всего 5,6 мм, он обеспечивает надежное поражение на расстоянии до 3 метров.

Сравнительно недавно начато производство газового оружия на производственном объединении «Кировский завод "Маяк"». Здесь выпускается газовый револьвер МЦРГ, конструкцию которого как типовую мы рассмотрим подробнее несколько позже. Отметим только, что он выпускается в нескольких вариантах в зависимости от комплектации и исполнения и может удовлетворить пожелания самого требовательного покупателя.

В Германии производство газовых пистолетов и револьверов было развернуто после второй мировой войны, и уже к 60-м годам известная фирма ФРГ «Альбрехт Кинд» предлагала на мировом рынке широкий ассортимент высококачественных газовых пистолетов и револьверов.

В предлагаемой книге представлена продукция известнейших фирм Германии, которая уже в течение нескольких лет поставляется на рынки СНГ. Как читатель может

убедиться сам, разнообразие моделей просто поражает: от револьвера, размещающегося в пряжке пояса, до внушительных револьверов в стиле «вестерн», копирующих оригинальные образцы боевого оружия времен Гражданской войны в Соединенных Штатах Америки, и от двухствольного пистолета середины прошлого века до современной «Беретты». Кроме новых оригинальных разработок, важное место занимает газовое оружие на базе таких известных моделей, как Mauser, Walther, Browning и другие. Классические формы, совершенство функционирования и ставшая почти легендарной надежность широко используются конструкторами современного газового оружия.

Газовое оружие производится с применением самой современной технологии на специальных станках с числовым программным управлением. При этом используются высококачественные пластмассы и легкие сплавы. Зачастую наиболее важные детали изготавливаются из стали.

Большое внимание уделяется внешнему виду оружия. Отделка заслуживает самой высокой похвалы. Металлические поверхности подвергаются оксидированию, матовому хромированию, никелированию, а недавно поступившие в продажу пистолеты RG100 фирмы ROHM даже имеют золотое покрытие. Накладки рукоятки изготавливаются из высококачественной пластмассы или дерева, в том числе и редких пород.

К сказанному следует добавить, что промышленность Германии выпускает также весь ассортимент сопутствующих изделий — от боеприпасов до кобур и футляров для ношения и хранения газового оружия.

При изложении предоставленной немецкими фирмами информации автор стремился сохранить все принятые этими фирмами условные обозначения, включая и обозначение калибров пистолетов и револьверов. При этом необходимо учитывать, что в большинстве европейских стран принята метрическая система мер и размеры обо-

значаются в миллиметрах, в то время как в англоязычных странах используется дюймовая система мер (1 дюйм равен 25,4 мм) и калибры обозначаются, например в США, в сотых долях дюйма, а в Великобритании — в тысячных долях дюйма.

Например, если указан калибр оружия .30, то для перевода его в метрическую систему мер нужно метрический эквивалент дюйма умножить на 0,30, то есть:  $25,4 \times 0,30 = 7,62$  мм. Эти обозначения встречаются в случаях, когда газовый пистолет или револьвер создан на базе боевого пистолета или револьвера, производимого в США или Великобритании.

В последнее время к государствам-производителям газовых пистолетов и револьверов присоединились также Италия и Чехия. Не осталась в стороне и Белоруссия — акционерное общество «Орша» освоило производство пятазарядного 9-мм газового револьвера ГР-95 «Зубр».

## ГР-95 «Зубр» ГАЗОВЫЙ РЕВОЛЬВЕР



Выпускается акционерным обществом «Орша» (г. Орша, Республика Беларусь). Представляет собой компактное и достаточно эффективное оружие самообороны. Револьвер имеет ударно-спусковой механизм курково-ударникового типа двойного действия с открыто расположенным курком. Стрельбу из него можно вести как самовзводом, так и с предварительным взведением курка рукой. Стрельба ведется 9-мм газовыми патронами, обеспечивающими дальность поражения аэрозольным облаком до 3 м. Стреляные гильзы удаляются звездчатым экстрактором.

### ТЕХНИЧЕСКИЕ ХАРАКТЕРИСТИКИ

Калибр, мм	9,0
Длина, мм	175
Масса без патронов, кг	0,6
Вместимость барабана, шт.	5

*Газовые пистолеты и револьверы фирмы  
UMAREX Sportwaffen GmbH & Co/KG*

**RECK Double Eagle**  
**ГАЗОВЫЙ ПИСТОЛЕТ**



Десятизарядный автоматический пистолет калибра 8 мм. Ударный механизм ударникового типа, спусковой механизм двойного действия. Имеются затворная задержка и боковой передвижной предохранитель. Выпускается также вариант пистолета калибра 9 мм Р.А. Магазин этого пистолета вмещает 9 патронов. Металлические поверхности пистолета обеих модификаций подвергаются окислению, накладки рукоятки выполняются из пластмассы.

**ТЕХНИЧЕСКИЕ ХАРАКТЕРИСТИКИ**

Калибр, мм	8,0 или 9,0
Длина, мм	216
Масса без патронов, кг	1,0
Вместимость магазина, шт.	10 или 9

## RECK Cobra

### ГАЗОВЫЙ РЕВОЛЬВЕР



Шестизарядный револьвер калибра 9 мм, отличается удобной рукояткой. Ударно-спусковой механизм двойного действия, спусковой крючок с мягким ходом, надежная защита от случайных выстрелов. Барабан откидывается влево, для извлечения стреляных гильз применяется центральный пружинный экстрактор. Металлические поверхности подвергаются оксидированию. Накладки рукоятки изготавливаются из дерева или черной пластмассы.

#### ТЕХНИЧЕСКИЕ ХАРАКТЕРИСТИКИ

Калибр, мм	9,0
Длина, мм	175
Масса без патронов, кг	0,64
Вместимость барабана, шт.	6

## RECK Double Eagle Mini 9PA

### ГАЗОВЫЙ ПИСТОЛЕТ



Удачная конструкция пистолета RECK, модель Double Eagle, использована для создания настоящей укороченной модификации этого пистолета. Калибр пистолета — 9 мм Р.А. Магазин вмещает 9 патронов. Ударно-спусковой механизм ударникового типа. Имеются затворная задержка и боковой передвижной предохранитель. Металлические поверхности подвергаются оксидированию, накладки рукоятки выполняются из пластмассы черного цвета.

#### ТЕХНИЧЕСКИЕ ХАРАКТЕРИСТИКИ

Калибр, мм	9,0
Длина, мм	190
Масса без патронов, кг	1,0
Вместимость магазина, шт.	9



## RECK Baby

### ГАЗОВЫЙ ПИСТОЛЕТ



Автоматический пятизарядный пистолет калибра 8 мм. Отличается очень малыми размерами и массой. Прост и удобен в использовании. Ударно-спусковой механизм ударникового типа. Боковой передвижной предохранитель надежно предотвращает случайные выстрелы. Возможна стрельба сигнальными патронами с использованием специальной насадки. Металлические поверхности подвергаются оксидированию. Накладки рукоятки изготавливаются из пластмассы, по цвету имитирующей древесину.

#### ТЕХНИЧЕСКИЕ ХАРАКТЕРИСТИКИ

Калибр, мм	8,0
Длина, мм	136
Масса без патронов, кг	0,43
Вместимость магазина, шт.	5

## RECK G5

### ГАЗОВЫЙ ПИСТОЛЕТ



Пятизарядный автоматический пистолет карманного формата, который всегда можно иметь при себе. В зависимости от модификации пистолет выпускается калибра 8 мм или 9 мм Р.А. Надежный предохранитель обеспечивает защиту от случайных выстрелов. Возможна стрельба сигнальными патронами с использованием специальной насадки, входящей в комплект поставки пистолета. Металлические поверхности пистолета подвергаются оксидированию, накладки рукоятки изготавливаются из пластмассы.

#### ТЕХНИЧЕСКИЕ ХАРАКТЕРИСТИКИ

Калибр, мм	8,0 или 9,0
Длина, мм	134
Масса без патронов, кг	0,41
Вместимость магазина, шт.	5

## RECK G5 Light ГАЗОВЫЙ ПИСТОЛЕТ

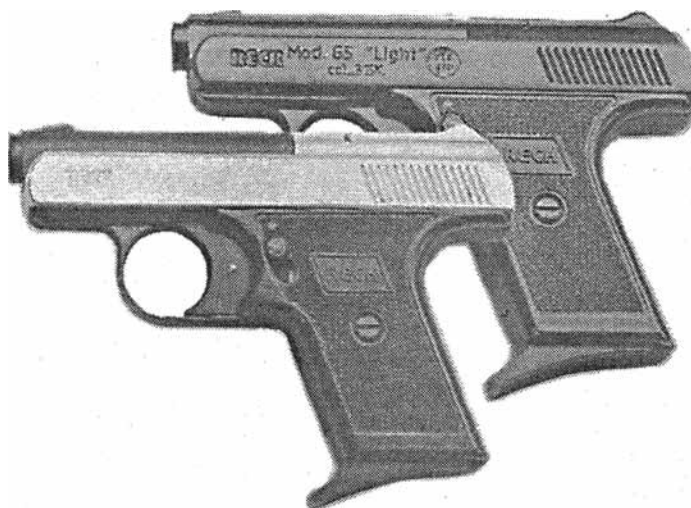

Пятизарядный автоматический пистолет карманного формата, представляет собой модификацию пистолета RECK, модель G5, под патрон калибра .315. Пистолет имеет ударно-спусковой механизм ударникового типа. Боковой передвижной предохранитель обеспечивает надежную защиту от случайных выстрелов. Возможна стрельба сигнальными патронами с использованием специальной насадки. Металлические поверхности пистолета подвергаются оксидированию или хромированию. Накладки рукоятки изготавливаются из пластмассы.

### ТЕХНИЧЕСКИЕ ХАРАКТЕРИСТИКИ

Калибр	.315
Длина, мм	110
Масса без патронов, кг	0,35
Вместимость магазина, шт.	5

## РЕСК Р6

### ГАЗОВЫЙ ПИСТОЛЕТ



Шестизарядный автоматический пистолет, отличается малыми размерами и весом. В зависимости от модификации пистолет выпускается калибра 8 мм или .315. Ударно-спусковой механизм ударникового типа. Боковой передвижной предохранитель обеспечивает надежную защиту от случайных выстрелов. Для стрельбы сигнальными патронами в комплект поставки пистолета входит специальная насадка. Металлические поверхности подвергаются окислению, накладки рукоятки изготавливаются из пластмассы.

#### ТЕХНИЧЕСКИЕ ХАРАКТЕРИСТИКИ

Калибр	8,0 мм или .315
Длина, мм	110
Масса без патронов, кг	0,35
Вместимость магазина, шт.	6

## RECK Government

### ГАЗОВЫЙ ПИСТОЛЕТ



Выполненный с использованием в качестве аналога американского автоматического пистолета «Кольт», модель 1911A1, газовый пистолет выпускается в виде нескольких модификаций:

- арт. 391.00.27 — десятизарядный пистолет калибра 8 мм, металлические поверхности подвергнуты оксидированию и полированию, накладки рукоятки выполнены из пластмассы;
- арт. 391.00.28 — пистолет аналогичен предшествующему, накладки рукоятки выполнены из дерева;
- арт. 391.00.30 — восьмизарядный пистолет калибра 8 мм Р.А.К., металлические поверхности подвергнуты оксидированию и полированию, накладки рукоятки выполнены из дерева;
- арт. 391.00.29 — пистолет аналогичен предшествующему, накладки рукоятки выполнены из пластмассы.

Автоматика пистолета работает на принципе использования энергии отдачи ствола. Ударный механизм с от-

крытым расположением курка. Боковой передвижной предохранитель обеспечивает надежную защиту от случайных выстрелов. Наряду с газовыми патронами для стрельбы могут применяться и стандартные пистолетные холостые патроны. Использование пистолета несколько затруднено его большими габаритами и массой.



#### ТЕХНИЧЕСКИЕ ХАРАКТЕРИСТИКИ

Калибр, мм	9,0
Длина, мм	220
Масса без патронов, кг	0,95
Вместимость магазина, шт.	8

## RECK Miami 92F

### ГАЗОВЫЙ ПИСТОЛЕТ



Пистолет представляет собой точную копию итальянского автоматического пистолета Beretta, модель 92F. Выпускаются следующие модификации этого весьма удачного пистолета:

- арт. 319.01.00 — 18-зарядный пистолет калибра 8 мм, рукоятка с пластмассовыми накладками;
- арт. 319.01.01 — пистолет аналогичен предшествующему, рукоятка с деревянными накладками;
- арт. 319.02.01 — 11-зарядный пистолет калибра 9 мм Р.А.К., рукоятка с деревянными накладками;
- арт. 319.02.00 — пистолет аналогичен предшествующему, рукоятка с пластмассовыми накладками;
- арт. 319.62 — пистолет калибра 8 мм со специальным удлиненным 25-зарядным магазином.

Пистолеты всех модификаций имеют "ударный механизм курково-ударникового типа, спусковой механизм двойного действия. Для перезаряжания используется энергия отдачи ствола с его коротким ходом. Имеются затворная задержка и боковой передвижной предохранитель. Все модели пистолета отличаются высокой надежностью и отличным качеством изготовления. В то же время использование пистолета несколько затруднено его большими габаритами и массой.

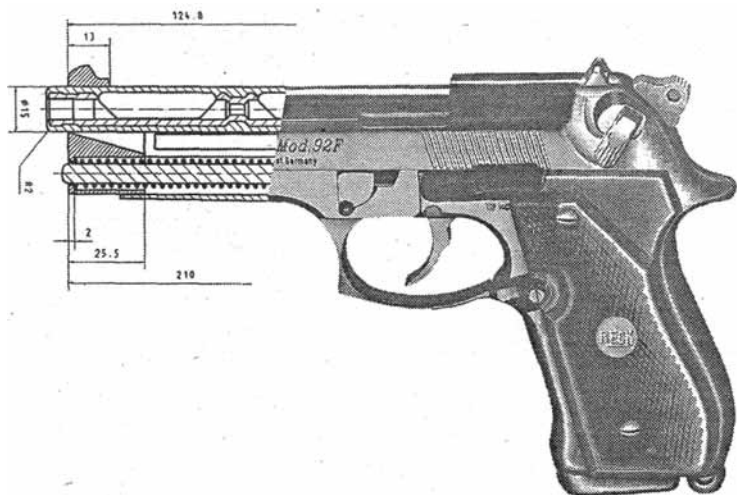

#### ТЕХНИЧЕСКИЕ ХАРАКТЕРИСТИКИ

Калибр, мм	8,0
Длина, мм	216
Масса без патронов, кг	1,15
Вместимость магазина, шт.	18



## РЕСКРР ГАЗОВЫЙ ПИСТОЛЕТ



Пистолет является одним из многочисленных примеров использования отличной конструкции модели РР пистолета Walther для создания газового пистолета. Настоящий восьмизарядный пистолет предназначен для стрельбы газовыми патронами калибра 9 мм Р.А. Система автоматики работает за счет использования энергии отдачи. Имеются расположенный открыто курок, спусковой крючок двойного действия и надежные предохранительные устройства. Металлические поверхности подвергаются окислению, накладки рукоятки изготавливаются из пластмассы черного цвета.

### ТЕХНИЧЕСКИЕ ХАРАКТЕРИСТИКИ

Калибр, мм	9,0
Длина, мм	165
Масса без патронов, кг	0,6
Вместимость магазина, шт.	8

## РЕСК РК800

### ГАЗОВЫЙ ПИСТОЛЕТ



Компактный и легкий шестизарядный автоматический пистолет, весьма удобен для использования в целях самообороны: он легко размещается и в кармане пиджака, и в дамской сумочке. Калибр его, в зависимости от модификации, составляет 8 мм или .315. Имеется боковой передвижной предохранитель. Металлические поверхности подвергаются оксидированию, накладки рукоятки изготавливаются из пластмассы. В комплект поставки пистолета входит насадка для стрельбы сигнальными патронами.

#### ТЕХНИЧЕСКИЕ ХАРАКТЕРИСТИКИ

Калибр	8,0 мм или .315
Длина, мм	110
Масса без патронов, кг	0,35
Вместимость магазина, шт.	6

## RECK Commander ГАЗОВЫЙ ПИСТОЛЕТ



Сравнительно компактный, но весьма мощный семизарядный автоматический пистолет. В зависимости от модификации калибр составляет 8 мм или .315. Затылок затвора несколько срезан для облегчения взведения курка пальцем. Пистолет снабжен боковым передвижным предохранителем и имеет затворную задержку. Металлические поверхности подвергаются окислению. Накладки рукоятки изготавливаются из дерева. В комплект поставки пистолета входит насадка для стрельбы сигнальными патронами.

### ТЕХНИЧЕСКИЕ ХАРАКТЕРИСТИКИ

Калибр	8,0 мм или .315
Длина, мм	155
Масса без патронов, кг	0,57
Вместимость магазина, шт.	7

## RECK Chief Special

### ГАЗОВЫЙ РЕВОЛЬВЕР



Пятизарядный револьвер с ударно-спусковым механизмом двойного действия. Калибр — 9 мм. Для извлечения стреляных гильз имеется центральный пружинный экстрактор. Предусмотрена эффективная защита от случайных выстрелов. Металлические поверхности подвергаются оксидированию или хромированию. Рукоятка с деревянными накладками. В целом револьвер представляет собой высококачественную копию одной из моделей револьвера фирмы Smith & Wesson.

#### ТЕХНИЧЕСКИЕ ХАРАКТЕРИСТИКИ

Калибр, мм	9,0
Длина, мм	160
Масса без патронов, кг	0,55
Вместимость барабана, шт.	5

## RECK Agent 45

### ГАЗОВЫЙ РЕВОЛЬВЕР



В этом пятизарядном револьвере удачно сочетаются изящные формы, включая удобную рукоятку типа Combat, с большой мощностью применяемых патронов. В базовой модели Agent используются патроны калибра 9 мм, а в модели Agent 45 — патроны калибра .45. Ударно-спусковой механизм двойного действия, обеспечена надежная защита от случайных выстрелов. Барабан откидывается влево, удаление стреляных гильз производится центральным пружинным экстрактором. Металлические поверхности револьверов обеих моделей подвергаются оксидированию, обе модели выпускаются с накладками рукоятки из дерева или пластмассы.

#### ТЕХНИЧЕСКИЕ ХАРАКТЕРИСТИКИ

Калибр	9,0 мм или .45
Длина, мм	187
Масса без патронов, кг	0,7
Вместимость барабана, шт.	5

## RECK UMA-Lady

### ГАЗОВЫЙ РЕВОЛЬВЕР



Элегантный шестизарядный револьвер калибра 9 мм, легко уместящийся на ладони. Ударно-спусковой механизм двойного действия. Барабан откидывается влево. Для удаления стреляных гильз имеется центральный пружинный экстрактор. Металлические поверхности пистолета подвергаются оксидированию или хромированию. Накладки рукоятки изготавливаются из дерева.

#### ТЕХНИЧЕСКИЕ ХАРАКТЕРИСТИКИ

Калибр, мм	9,0
Длина, мм	165
Масса без патронов, кг	0,55
Вместимость барабана, шт.	6

## UMAREX GR77

### ГАЗОВЫЙ РЕВОЛЬВЕР

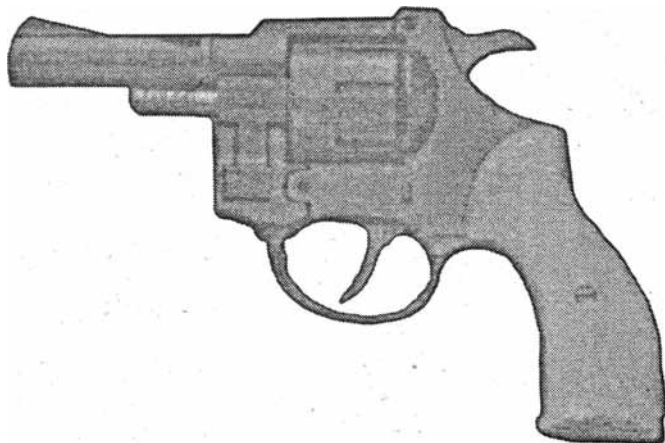

Семизарядный револьвер с ударно-спусковым механизмом двойного действия. Калибр патронов — .22 lang. Для перезаряжания револьвера барабан откидывается в левую сторону, удаление стреляных гильз производится с помощью центрального пружинного экстрактора. Металлические поверхности подвергаются оксидированию, накладки рукоятки изготавливаются из пластмассы. Револьвер поставляется в комплекте с насадкой для стрельбы сигнальными патронами, 10 холостыми патронами и 10 сигнальными ракетами (звездами). Возможна также поставка револьвера отдельно.

#### ТЕХНИЧЕСКИЕ ХАРАКТЕРИСТИКИ

Калибр	.22 lang
Длина, мм	155
Масса без патронов, кг	0,42
Вместимость барабана, шт.	7

## UMAREX 343

### ГАЗОВЫЙ РЕВОЛЬВЕР



Восьмизарядный револьвер с ударно-спусковым механизмом двойного действия. Стрельба ведется патронами калибра 6 мм. Для удаления стреляных гильз использована довольно редко применяющаяся схема, при которой происходит переламывание рамки револьвера и ствол опускается вниз. При этом из центра барабана выдвигается его ось с экстрактором и производится удаление из камер сразу всех гильз. Металлические поверхности подвергаются оксидированию, накладки рукоятки изготавливаются из пластмассы. Револьвер поставляется отдельно или в комплекте с насадкой для стрельбы сигнальными патронами, 10 холостыми патронами и 10 сигнальными ракетами (звездами) диаметром 15 мм.

#### ТЕХНИЧЕСКИЕ ХАРАКТЕРИСТИКИ

Калибр, мм	6,0
Длина, мм	данных нет
Масса без патронов, кг	данных нет
Вместимость барабана, шт.	8



## UMAREX Champion

### ГАЗОВЫЙ РЕВОЛЬВЕР



Компактный шестизарядный револьвер калибра 9 мм. Ударно-спусковой механизм двойного действия. Для перезаряжания барабан откидывается влево. Стреляные гильзы удаляются с помощью центрального пружинного экстрактора. Металлические поверхности подвергаются окислению, накладки рукоятки изготавливаются из дерева или пластмассы. При использовании специальной насадки, входящей в комплект поставки револьвера, возможна стрельба сигнальными патронами.

#### ТЕХНИЧЕСКИЕ ХАРАКТЕРИСТИКИ

Калибр, мм	9,0
Длина, мм	155
Масса без патронов, кг	0,43
Вместимость барабана, шт.	6

## UMAREX Python

### ГАЗОВЫЙ РЕВОЛЬВЕР



Массивный шестизарядный револьвер калибра 9 мм. Имеет ударно-спусковой механизм двойного действия. Для перезаряжания барабан откидывается влево. Удаление стреляных гильз производится с помощью центрального пружинного экстрактора. Для улучшения условий охлаждения ствола рамки над ним имеют продолговатые отверстия. В зависимости от модификации металлические поверхности подвергаются оксидированию или хромированию, накладки рукоятки изготавливаются из дерева или пластмассы. В комплект поставки револьвера входит также насадка для стрельбы сигнальными патронами.

#### ТЕХНИЧЕСКИЕ ХАРАКТЕРИСТИКИ

Калибр, мм	9,0
Длина, мм	245
Масса без патронов, кг	0,97
, Вместимость барабана, шт.	6

## UMAREX 302

### ГАЗОВЫЙ ПИСТОЛЕТ



Семизарядный автоматический пистолет калибра 6 мм. Отличается малыми размерами и весом. Ударно-спусковой механизм ударникового типа. Имеется боковой передвижной предохранитель. Спусковой крючок имеет очень мягкий ход. Металлические поверхности подвергаются оксидированию, накладки рукоятки изготавливаются из пластмассы. Пистолет поставляется отдельно или в комплекте с насадкой для стрельбы сигнальными патронами, холостыми патронами (100 шт.) и 10 сигнальными ракетами (звездами) диаметром 15 мм.

#### ТЕХНИЧЕСКИЕ ХАРАКТЕРИСТИКИ

Калибр, мм	6,0
Длина, мм	данных нет
Масса без патронов, кг	данных нет
Вместимость магазина, шт.	7

## UMAREX Brigadier

### ГАЗОВЫЙ ПИСТОЛЕТ



Автоматический пистолет, по внешнему виду напоминающий итальянский 9-мм пистолет Beretta, модель 1951 г. Выпускается двух калибров: 8 мм или 9 мм Р.А.К. Имеются затворная задержка и боковой передвижной предохранитель. Действие механизмов автоматики основано на использовании энергии отдачи свободного затвора. Ударно-спусковой механизм курково-ударникового типа с открытым расположением курка. Возможна стрельба сигнальными патронами с использованием специальной насадки, входящей в комплект поставки. Металлические поверхности оксидированы. Накладки рукоятки из пластмассы.

#### ТЕХНИЧЕСКИЕ ХАРАКТЕРИСТИКИ

Калибр, мм	8,0 или 9,0
Длина, мм	220
Масса без патронов, кг	1,1
Вместимость магазина, шт.	14

## UMAREX Derringer ГАЗОВЫЙ ПИСТОЛЕТ

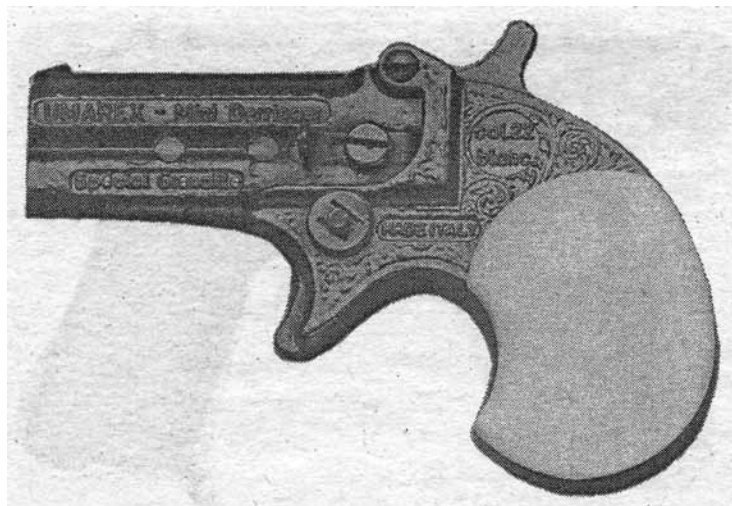

Копия американского двухствольного 10,4-мм пистолета фирмы Remington, вышускавшегося с 1866 г. вплоть до начала второй Мировой войны. Газовый вариант пистолета имеет калибр 6 мм. Для перезаряжания пистолета отключается фиксация стволов и они отклоняются вниз (переламываются). Из пистолета возможна стрельба сигнальными патронами с использованием специальной насадки. Металлические поверхности подвергаются оксидированию или хромированию. Накладки рукоятки выполняются из пластмассы.

### ТЕХНИЧЕСКИЕ ХАРАКТЕРИСТИКИ

Калибр, мм	10,4
Длина, Мм	120
Масса без патронов, кг	0,4
Двухствольный пистолет, магазина нет	

## UMAREX Napoleon

### ГАЗОВЫЙ ПИСТОЛЕТ



Мощный автоматический пистолет, в зависимости от модификации выпускается для стрельбы патронами калибра 8 или 9 мм Р.А.К. При использовании специальной насадки возможна также стрельба сигнальными патронами. Боковой передвижной предохранитель надежно предотвращает случайные выстрелы. Металлические поверхности подвергаются окислению. Накладки рукоятки изготавливаются из дерева или пластмассы.

#### ТЕХНИЧЕСКИЕ ХАРАКТЕРИСТИКИ

Калибр, мм	8,0 или 9,0
Длина, мм	220
Масса без патронов, кг	около 1,0
Вместимость магазина, шт.	8

## PERFECTA G

### ГАЗОВЫЙ ПИСТОЛЕТ



Восьмизарядный автоматический пистолет калибра 6 мм. Имеет малые размеры и вес. Ударно-спусковой механизм ударникового типа. Имеется надежный предохранитель. Металлические поверхности подвергаются оксидированию. Накладки рукоятки изготавливаются из пластмассы. Пистолет находится в производстве с 60-х годов. Выпускалась также модель S — стартовый пистолет для стрельбы 6-мм холостыми патронами.

#### ТЕХНИЧЕСКИЕ ХАРАКТЕРИСТИКИ

Калибр, мм	6,0
Длина, мм	110
Масса без патронов, кг	0,24
Вместимость магазина, шт.	8

## PERFECTAG3

### ГАЗОВЫЙ ПИСТОЛЕТ

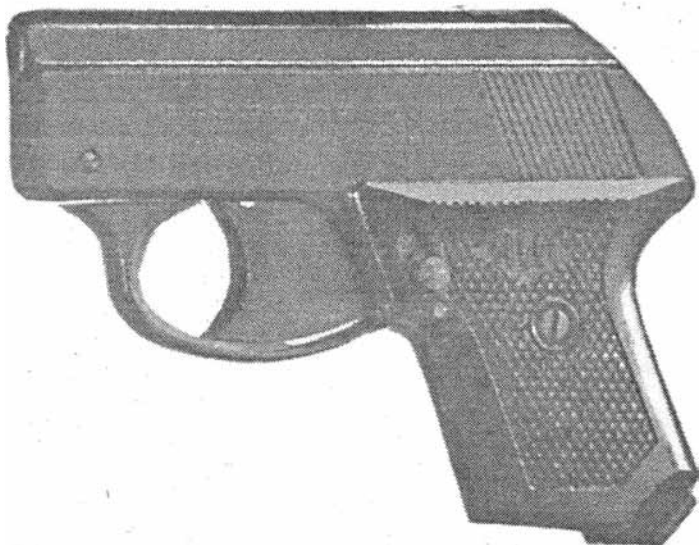

Автоматический пистолет калибра 6 мм. Отличается малыми размерами и весом, а также сравнительно большой емкостью магазина — 8 патронов. Ударно-спусковой механизм ударникового типа. Имеется боковой предохранитель. Пистолет поставляется с черными оксидированными металлическими поверхностями и пластмассовыми накладками.

#### ТЕХНИЧЕСКИЕ ХАРАКТЕРИСТИКИ

Калибр, мм	6,0
Длина, мм	данных нет
Масса без патронов, кг	данных нет
Вместимость магазина, шт.	8



**PERFECTA G5/FBI 8000****ГАЗОВЫЙ ПИСТОЛЕТ**

Пятизарядный автоматический пистолет калибра 8 мм. Относится к наиболее распространенным образцам газового оружия на территории СНГ, что объясняется удачным сочетанием относительно низкой цены и высоких эксплуатационных качеств. Благодаря малым размерам и весу пистолет всегда можно иметь под рукой — в кармане пиджака или в дамской сумочке. Надежный боковой передвижной предохранитель обеспечивает защиту от случайных выстрелов. Возможна стрельба сигнальными патронами с использованием специальной насадки, входящей в комплект поставки. Металлические поверхности оксидированы, накладки рукоятки изготавливаются из пластмассы.

**ТЕХНИЧЕСКИЕ ХАРАКТЕРИСТИКИ**

Калибр, мм	8,0
Длина, мм	134
Масса без патронов, кг	0,41
Вместимость магазина, шт.	5

**PERFECTA PK/FBI 8000****ГАЗОВЫЙ ПИСТОЛЕТ**

Семизарядный автоматический пистолет калибра 8 мм. Отвечает всем требованиям, предъявляемым к современным газовым пистолетам: компактный, надежный, достаточно мощный, с профессионально выполненным дизайном. Имеется боковой передвижной предохранитель. Возможна стрельба сигнальными патронами с использованием специальной насадки, входящей в комплект поставки. Металлические поверхности оксидированы, накладки рукоятки изготавливаются из пластмассы. Имеется также модификация этого пистолета под патрон калибра .315.

**ТЕХНИЧЕСКИЕ ХАРАКТЕРИСТИКИ**

Калибр, мм	8,0
Длина, мм	155
Масса без патронов, кг	0,6
Вместимость магазина, шт.	7

## PERFECTA 600

### ГАЗОВЫЙ РЕВОЛЬВЕР



Шестизарядный револьвер с ударно-спусковым механизмом двойного действия. В зависимости от модификации поставляется калибра 6 мм или .22 lang (модель 700). Отличается рукояткой с уменьшенными размерами, что позволяет классифицировать этот револьвер как карманную модель. Для перезаряжания барабан откидывается влево, извлечение стреляных гильз производится с помощью центрального пружинного экстрактора. Металлические поверхности подвергаются оксидированию. Накладки рукоятки изготавливаются из пластмассы.

#### ТЕХНИЧЕСКИЕ ХАРАКТЕРИСТИКИ

Калибр, мм	6,0
Длина, мм	данных нет
Масса без патронов, кг	данных нет
Вместимость барабана, шт.	6

## Mauser LI 00

### ГАЗОВЫЙ РЕВОЛЬВЕР

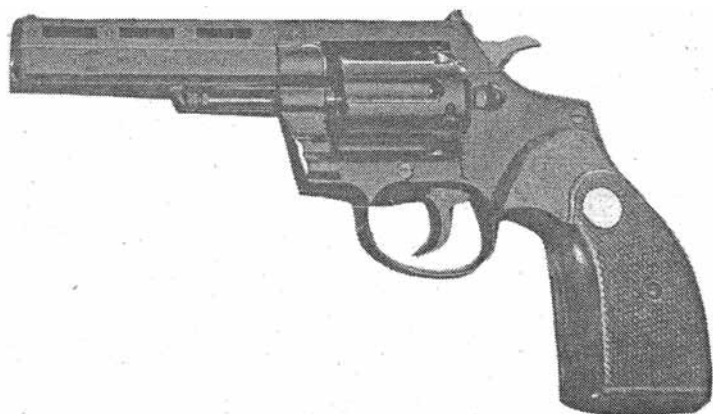

Шестизарядный газовый револьвер калибра 9 мм, производится по лицензии фирмы Mauser на базе ее конструкторской документации. Револьвер имеет ударно-спусковой механизм двойного действия. Барабан откидывается в левую сторону, для удаления стреляных гильз используется центральный пружинный экстрактор. Для обеспечения охлаждения ствола рамка над ним имеет продолговатые отверстия. Металлические поверхности подвергаются оксидированию или хромированию, накладки рукоятки изготавливаются из дерева. Револьвер снабжен торговой маркой фирмы Mauser.

#### ТЕХНИЧЕСКИЕ ХАРАКТЕРИСТИКИ

Калибр, мм	9,0
Длина, мм	225
Масса без патронов, кг	0,76
Вместимость барабана, шт.	6

## Mauser K50

### ГАЗОВЫЙ РЕВОЛЬВЕР

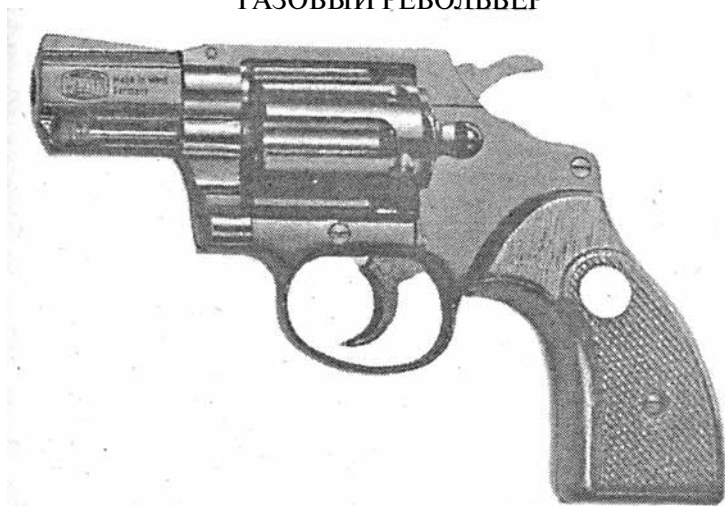

Этот револьвер представляет собой укороченный на 50 мм вариант револьвера Mauser, модель L100. Калибр его также 9 мм, барабан вмещает 6 патронов. Для перезарядки барабан откидывается в левую сторону, удаление стреляных гильз производится с помощью центрального пружинного экстрактора. Револьвер имеет ударно-спусковой механизм двойного действия. Металлические поверхности подвергаются оксидированию, накладки рукоятки изготавливаются из дерева. Револьвер снабжен торговой маркой фирмы Mauser.

#### ТЕХНИЧЕСКИЕ ХАРАКТЕРИСТИКИ

Калибр, мм		9 0
Длина, мм		175
Масса без патронов, кг		0,64
Вместимость барабана, шт.		'6

## Mauser Magnum

### ГАЗОВЫЙ РЕВОЛЬВЕР



Пятизарядный револьвер калибра .45, отличается совершенством конструкции и тщательностью обработки деталей. Изготавливается по лицензии фирмы Mauser с использованием оригинальной конструкторской документации. Ударно-спусковой механизм двойного действия. Для перезаряжания барабан откидывается влево, для извлечения стреляных гильз используется центральный пружинный экстрактор. Металлические поверхности подвергаются оксидированию, накладки рукоятки изготавливаются из дерева. Револьвер снабжен торговой маркой фирмы Mauser.

#### ТЕХНИЧЕСКИЕ ХАРАКТЕРИСТИКИ

Калибр	,45
Длина, мм	190
Масса без патронов, кг	0,78
Вместимость барабана, шт.	5

## Mauser HSc 84

### ГАЗОВЫЙ ПИСТОЛЕТ



Является газовым вариантом одноименного пистолета фирмы Mauser, разработанного в Германии в 1940 г. для ВВС и ВМС. В зависимости от модификации пистолет выпускается калибра .315, 8 мм и 9 мм Р.А.К. Магазин пистолета калибра 8 мм вмещает 7 патронов. Пистолет представляет собой оружие двойного действия, работа его автоматики основана на принципе использования энергии отдачи. Курок почти полностью утоплен, но выступающая часть позволяет взводить его большим пальцем руки. Предохранитель выполнен в форме флажка. В комплект поставки входит насадка для стрельбы сигнальными патронами. Металлические поверхности подвергаются оксидированию, накладки рукоятки изготавливаются из дерева.

#### ТЕХНИЧЕСКИЕ ХАРАКТЕРИСТИКИ

Калибр, мм	8,0
Длина, мм	155
Масса без патронов, кг	0,6
Вместимость магазина, шт.	7

## Walther P88 Compact

### ГАЗОВЫЙ ПИСТОЛЕТ



В качестве аналога для создания газового пистолета использован одноименный пистолет фирмы Walther. В зависимости от модификации он выпускается калибра 8 мм с магазином вместимостью 14 патронов или калибра 9 мм Р.А.К. с магазином вместимостью 10 патронов. Пистолет является курковым полуавтоматическим оружием двойного действия. Он имеет двусторонний рычаг разряжают, который служит также в качестве затворной задержки. Имеется надежный предохранитель. Металлические поверхности подвергаются окислению. Пистолет снабжен торговой маркой фирмы Walther.

#### ТЕХНИЧЕСКИЕ ХАРАКТЕРИСТИКИ

Калибр, мм	8,0
Длина, мм	182
Масса без патронов, кг	0,96
Вместимость магазина, шт.	14



## Walther PP

### ГАЗОВЫЙ ПИСТОЛЕТ



Так же как пистолет RECK, модель PP, настоящий пистолет является копией немецкого полицейского пистолета Walther, модель PP («Полицай пистоле»), выпуск которого был начат в 1929 г. Рассматриваемый пистолет имеет калибр 9 мм P.A., его магазин рассчитан на 8 патронов. Автоматика работает за счет использования энергии отдачи. Имеются расположенный открыто курок, спусковой крючок двойного действия и надежные предохранительные устройства. Металлические поверхности подвергаются оксидированию или хромированию, накладки рукоятки изготавливаются из пластмассы черного цвета. Пистолет снабжен торговой маркой фирмы Walther.

#### ТЕХНИЧЕСКИЕ ХАРАКТЕРИСТИКИ

Калибр, мм	9,0
Длина, мм	170
Масса без патронов, кг	0,6
Вместимость магазина, шт.	8

## Walther PPK

### ГАЗОВЫЙ ПИСТОЛЕТ



Точная, изготовленная по оригинальной конструкторской документации копия немецкого полицейского пистолета РРК («Полицай пистолете криминаль»). Рассматриваемый пистолет в зависимости от модификации выпускается калибра 8 мм или .315. Стандартный магазин вмещает 7 патронов. Имеется также магазин, рассчитанный на 10 патронов. Спусковой механизм двойного действия, имеется боковой передвижной предохранитель. Металлические поверхности оксидированы или хромированы. Накладки рукоятки изготавливаются из пластмассы черного цвета.

#### ТЕХНИЧЕСКИЕ ХАРАКТЕРИСТИКИ

Калибр, мм	8,0
Длина, мм	155
Масса без патронов, кг	0,57
Вместимость магазина, шт.	7

## Heckler & Koch SP9

### ГАЗОВЫЙ ПИСТОЛЕТ



Восьмизарядный автоматический пистолет создан по оригинальной конструкторской документации фирмы Heckler & Koch. Автоматика пистолета действует на принципе отдачи затвора с системой замедления, в результате чего задерживается открытие казенной части ствола. Также снижается воздействие пистолета на руку при выстреле и улучшается устойчивость стрельбы. Функцию предохранителя выполняет так называемый «рычаг взведения», расположенный в передней части рукоятки. Если разжать пальцы, удерживающие рукоятку, то рычаг возвращается в исходное положение, а ударник автоматически снимается с боевого взвода. Таким образом, при случайном падении пистолета выстрел невозможен.

#### ТЕХНИЧЕСКИЕ ХАРАКТЕРИСТИКИ

Калибр, мм	9,0
Длина, мм	166
Масса без патронов, кг	0,78
Вместимость магазина, шт.	8

## Browning FN GPDA

### ГАЗОВЫЙ ПИСТОЛЕТ



Выполненная весьма точно и тщательно копия бельгийского 9-мм пистолета системы Browning FN большой мощности, производившегося фирмой «Фабрик националь» под г. Льежем с 1935 г. (во времена второй мировой войны состоял на вооружении как немецких войск СС, так и войск союзников). Газовый вариант выпускается калибра 8 мм или .315. Ударно-спусковой механизм курково-ударникового типа с открытым расположением курка. Предохранитель установлен с левой стороны рамки позади спусковой скобы. Пистолет комплектуется насадкой для стрельбы сигнальными патронами. Металлические поверхности оксидированы или хромированы, накладки рукоятки выполнены из дерева или пластмассы черного цвета.

#### ТЕХНИЧЕСКИЕ ХАРАКТЕРИСТИКИ

Калибр, мм	8,0
Длина, мм	194
Масса без патронов, кг	0,66
Вместимость магазина, шт.	14

## Browning BR9

### ГАЗОВЫЙ РЕВОЛЬВЕР



Весьма мощный шестизарядный револьвер калибра 9 мм. Ударно-спусковой механизм двойного действия. Барабан откидывается влево, для извлечения стреляных гильз применяется центральный пружинный экстрактор. Длина ствола — 102 мм. Для обеспечения охлаждения ствола замка над ним имеет треугольные отверстия. Для стрельбы сигнальными патронами может быть использована специальная насадка, входящая в комплект поставки. Металлические поверхности подвергаются оксидированию, накладки рукоятки изготавливаются из дерева. Револьвер снабжен торговой маркой фирмы Browning.

#### ТЕХНИЧЕСКИЕ ХАРАКТЕРИСТИКИ

Калибр, мм	9,0
Длина, мм	245
Масса без патронов, кг	0,75
Вместимость барабана, шт.	6

*Газовые пистолеты и револьверы фирмы  
CUNO MELCHER KG*

**RECORD, модель 08**  
ГАЗОВЫЙ ПИСТОЛЕТ

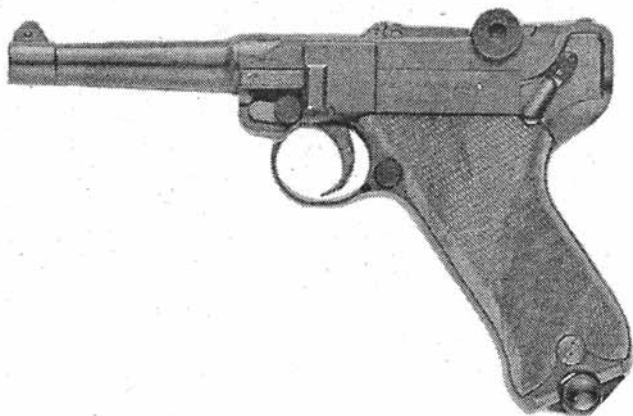

Как и некоторые другие производители газового оружия, фирма CUNO MELCHER использовала для создания этого пистолета конструкцию так называемой «модели 08», являющейся одной из разновидностей пистолета Parabellum. Рассматриваемый пистолет, известный также под обозначением ME38P, имеет калибр 8 мм, коробчатый магазин вместимостью 7 патронов и приспособлен также для стрельбы сигнальными патронами. Металлические поверхности подвергаются оксидированию, накладки рукоятки изготавливаются из пластмассы, имитирующей по цвету древесину. Благодаря внушительному виду пистолет может оказать останавливающее действие и без стрельбы.

ТЕХНИЧЕСКИЕ ХАРАКТЕРИСТИКИ

Калибр, мм	8,0
Длина, мм	220
Масса без патронов, кг	1,08
Вместимость магазина, шт.	7

## ME8 Detective

### ГАЗОВЫЙ ПИСТОЛЕТ



Компактный шестизарядный автоматический пистолет калибра 8 мм. В автоматике используется принцип отдачи. Имеется боковой передвижной предохранитель. При использовании специальной насадки, входящей в комплект поставки пистолета, возможна стрельба сигнальными патронами. В целом пистолет можно оценить как весьма удачную конструкцию оружия самообороны.

#### ТЕХНИЧЕСКИЕ ХАРАКТЕРИСТИКИ

Калибр, мм		80
Длина,	мм	115
Масса без патронов, кг		0 45
Вместимость	магазина,	шт. 6

## ME8 Liberty-L

### ГАЗОВЫЙ ПИСТОЛЕТ



«Удобный пистолет карманного формата с профессионально выполненным дизайном», — так сказано об этом пистолете в рекламном проспекте фирмы-изготовителя. И с этим определением вполне можно согласиться, добавив, что калибр пистолета — .315, магазин рассчитан на 7 патронов, а в комплект поставки пистолета входит также насадка для стрельбы сигнальными патронами.

Фирмой CUNO MELCHER выпускается также модификация этого пистолета ME8 Liberty, которая отличается от описанной выше отсутствием в канале ствола резьбы для крепления насадки для стрельбы сигнальными патронами.

#### ТЕХНИЧЕСКИЕ ХАРАКТЕРИСТИКИ

Калибр	.315
Длина, мм	150
Масса без патронов, кг	0,5
Вместимость магазина, шт.	7



## Mini-L, модель 8 ГАЗОВЫЙ ПИСТОЛЕТ



Семизарядный автоматический пистолет калибра .315. Работа автоматики пистолета основана на использовании энергии отдачи. Возможна стрельба сигнальными патронами с использованием специальной насадки, для крепления которой в канале ствола пистолета выполнена резьба. Насадка входит в комплект поставки пистолета. Металлические поверхности подвергаются оксидированию, накладки рукоятки изготавливаются из пластмассы. Выпускается также аналогичный пистолет Mini, модель 8, не имеющий резьбы для крепления насадки.

### ТЕХНИЧЕСКИЕ ХАРАКТЕРИСТИКИ

Калибр	.315
Длина, мм	130
Масса без патронов, кг	0,47
Вместимость магазина, шт.	7

## ME8 Combat

### ГАЗОВЫЙ ПИСТОЛЕТ



Компактный пистолет, удачно сочетает в себе относительно большой калибр (8 мм), большую вместимость магазина (8 патронов) и сравнительно малые размеры (115 мм) и массу. Механизмы автоматики работают за счет энергии отдачи свободного затвора. Эксплуатационные качества повышены благодаря удобной рукоятке типа Combat и надежному предохранителю. Из пистолета можно вести стрельбу как штатными, так и сигнальными патронами. Для этого в комплект поставки входит специальная насадка. В целом пистолет заслуживает самой высокой оценки.

#### ТЕХНИЧЕСКИЕ ХАРАКТЕРИСТИКИ

Калибр, мм	8,0
Длина, мм	115
Масса без патронов, кг	0,37
Вместимость магазина, шт.	8

## ME8 Police

### ГАЗОВЫЙ ПИСТОЛЕТ



Семизарядный автоматический пистолет калибра 8 мм. Система автоматики работает за счет использования энергии отдачи свободного затвора. Имеется боковой передвижной предохранитель. Возможна стрельба сигнальными патронами с использованием насадки, входящей в комплект поставки пистолета. Металлические поверхности подвергаются оксидированию, накладки изготавливаются из пластмассы.

#### ТЕХНИЧЕСКИЕ ХАРАКТЕРИСТИКИ

Калибр, мм	8,0
Длина, мм	155
Масса без патронов, кг	0,67
Вместимость магазина, шт.	7

## ME8 PP

### ГАЗОВЫЙ ПИСТОЛЕТ



Пистолет является точной копией пистолета Walther, модель PP («Полицай пистоле»), однако адаптирован для стрельбы газовыми патронами калибра 9 мм P.A. При использовании специальной насадки возможна стрельба и сигнальными патронами. Автоматика пистолета использует принцип отдачи свободного затвора. Имеются внешний курок, ударно-спусковой механизм двойного действия и надежные предохранительные устройства. Магазин рассчитан на 8 патронов.

#### ТЕХНИЧЕСКИЕ ХАРАКТЕРИСТИКИ

Калибр, мм	9,0
Длина, мм	170
Масса без патронов, кг	0,6
Вместимость магазина, шт.	8

## ME9 PARA ГАЗОВЫЙ ПИСТОЛЕТ



Дизайн пистолета стилизован под Walther PP. Отличается высоким качеством исполнения, а достаточно мощное действие газовых патронов 9 мм Р.А. обеспечивает максимальную защиту. Механизмы автоматики действуют по принципу отдачи свободного затвора. Ударно-спусковой механизм курково-ударникового типа с открыто расположенным курком. Стрельба может вестись как самовзводом, так и с предварительным взведением курка рукой. Безопасность использования пистолета обеспечивается предохранителем, вставляемый в рукоятку магазин вмещает 7 патронов, защелка магазина находится на рамке слева. Пистолет выпускается в нескольких вариантах: с хромированными или оксидированными поверхностями металлических деталей и с деревянными или пластмассовыми накладками рукоятки.

### ТЕХНИЧЕСКИЕ ХАРАКТЕРИСТИКИ

Калибр, мм	9,0
Длина, мм	170
Масса без патронов, кг	0,66
Вместимость магазина, шт.	7

## ME9 Falcon

### ГАЗОВЫЙ ПИСТОЛЕТ



Высококачественный современный газовый пистолет, представляет собой дальнейшее развитие весьма удачного пистолета ME9 PARA. Как и у прототипа, механизмы автоматики работают за счет использования энергии отдачи свободного затвора. Ударно-спусковой механизм курково-ударникового типа с открытым расположением курка. Запирание канала ствола осуществляется свободным затвором, подпираемым возвратной пружиной, расположенной на направляющем стержне. Пистолет снабжен предохранителем флажкового типа. Стрельба ведется достаточно мощными газовыми патронами 9 мм P.A. или холостыми патронами того же калибра, вставляемый в рукоятку магазин вмещает 7 патронов. Для повышения удобства стрельбы с двух рук спусковая скоба снабжена упором для пальца. Изготовленным из дерева накладкам рукоятки придана удобная форма. Пистолет выпускается с оксидированными или хромированными поверхностями

металлических деталей. Имеется также эксклюзивное исполнение с матовым золотым покрытием металлических деталей.



#### ТЕХНИЧЕСКИЕ ХАРАКТЕРИСТИКИ

Калибр, мм	9,0
Длина, мм	170
Масса без патронов, кг	0,66
Вместимость магазина, шт.	7

## ME9 PARA Sport

### ГАЗОВЫЙ ПИСТОЛЕТ



Представляет собой один из вариантов газового пистолета ME9 PARA. От прототипа отличается прежде всего измененной конструкцией кожуха-затвора, в передней части которого имеется компенсатор. Изменена также форма накладок рукоятки. Как и другие пистолеты фирмы CUNO MELCHER KG, ME9PARA Sport выпускается в вариантах с хромированными или оксидированными поверхностями металлических деталей. Накладки рукоятки изготовлены из дерева.

#### ТЕХНИЧЕСКИЕ ХАРАКТЕРИСТИКИ

Калибр, мм	9,0
Длина, мм	170
Масса без патронов, кг	0,66
Вместимость магазина, шт.	7



## ME9 Mini-PARA

### ГАЗОВЫЙ ПИСТОЛЕТ



Автоматический газовый пистолет калибра 9 мм Р.А. Отличается современным дизайном и высоким качеством обработки деталей, причем детали затвора изготовлены из стали. Спусковой механизм двойного действия. Механизмы автоматики работают за счет использования энергии отдачи свободного затвора. Магазин пистолета рассчитан на 7 патронов. При использовании насадки, которая входит в комплект поставки, возможна стрельба сигнальными патронами.

#### ТЕХНИЧЕСКИЕ ХАРАКТЕРИСТИКИ

Калибр, мм	9,0
Длина, мм	175
Масса без патронов, кг	0,95
Вместимость магазина, шт.	7

## Mini, модель 9

### ГАЗОВЫЙ ПИСТОЛЕТ



Этот компактный пистолет выпускается фирмой CUNO MELCHER со второй половины 90-х годов. Несмотря на относительно небольшие размеры пистолета, для стрельбы из него используются достаточно мощные газовые патроны калибра 9 мм Р.А. Механизмы автоматики работают за счет использования энергии отдачи свободного затвора. Ударно-спусковой механизм курково-ударникового типа двойного действия с открыто расположенным курком. Имеется предохранитель. Накладки рукоятки изготавливаются из черной пластмассы.

#### ТЕХНИЧЕСКИЕ ХАРАКТЕРИСТИКИ

Калибр, мм	9,0
Длина, мм	130
Масса без патронов, кг	0,47
Вместимость магазина, шт.	6

## ME38 Magnum

### ГАЗОВЫЙ РЕВОЛЬВЕР



Пятизарядный револьвер калибра 9 мм. Имеет ударно-спусковой механизм двойного действия. Массивная рамка над стволом имеет отверстия для охлаждения. Удаление стреляных гильз производится центральным пружинным экстрактором. Удобная форма рукоятки позволяет уверенно вести стрельбу из этого достаточно мощного оружия. Револьвер снабжен эффективным предохранителем. Металлические поверхности подвергаются оксидированию, накладки рукоятки изготавливаются из пластмассы или ценных пород дерева.

#### ТЕХНИЧЕСКИЕ ХАРАКТЕРИСТИКИ

Калибр, мм	9,0
Длина, мм	210
Масса без патронов, кг	0,625
Вместимость барабана, шт.	5

## ME3 8 Compact

### ГАЗОВЫЙ РЕВОЛЬВЕР



Пятизарядный револьвер, выпускается в двух модификациях: арт. 29203 калибра 9 мм и арт. 29241 калибра .35. Ударно-спусковой механизм двойного действия, все детали механизма изготавливаются из стали. Имеется надежный предохранитель. Извлечение стреляных гильз производится центральным пружинным экстрактором. Возможна стрельба сигнальными патронами, соответствующая насадка входит в комплект поставки. Металлические поверхности подвергаются оксидированию или матовому хромированию. Накладки рукоятки изготавливаются из пластмассы.

#### ТЕХНИЧЕСКИЕ ХАРАКТЕРИСТИКИ

Калибр	.315
Длина, мм	180
Масса без патронов, кг	0,66
Вместимость барабана, шт	5

## МЕЗ 8 Compact (модификация)

### ГАЗОВЫЙ РЕВОЛЬВЕР



Кроме двух модификаций револьвера ME38 Compact по калибру, выпускается также 9-мм пятизарядный револьвер с измененным внешним оформлением. Изменения коснулись прежде всего рукоятки: ей придана более удобная форма, а накладки изготавливаются из дерева. На 5 мм увеличена длина ствола. Теперь она составляет 185 мм. Эти изменения, несомненно, улучшили эксплуатационные характеристики револьвера.

#### ТЕХНИЧЕСКИЕ ХАРАКТЕРИСТИКИ

Калибр, мм	9,0
Длина, мм	185
Масса без патронов, кг	0,7
Вместимость барабана, шт.	5

## ME38 Pocket

### ГАЗОВЫЙ РЕВОЛЬВЕР



Пятизарядный револьвер калибра 9 мм. Благодаря малым размерам и массе без проблем размещается как в дамской сумочке, так и в кармане пиджака. Ударно-спусковой механизм двойного действия. Обеспечена надежная защита от случайных выстрелов. Удаление стреляных гильз производится с помощью пружинного экстрактора. Металлические поверхности подвергаются оксидированию, накладки рукоятки изготавливаются из пластмассы.

#### ТЕХНИЧЕСКИЕ ХАРАКТЕРИСТИКИ

Калибр, мм	9,0
Длина, мм	150
Масса без патронов, кг	0,54
Вместимость барабана, шт.	5

## ME38 Marshal

### ГАЗОВЫЙ РЕВОЛЬВЕР



Простой и надежный пятизарядный револьвер калибра 9 мм. Ударно-спусковой механизм двойного действия. Все детали затвора изготавливаются из стали. Барабан откидывается влево, для извлечения стреляных гильз используется центральный пружинный экстрактор. Металлические поверхности подвергаются оксидированию или матовому хромированию. При использовании специальной насадки возможна стрельба сигнальными патронами. Насадка входит в комплект поставки револьвера. Накладки рукоятки изготавливаются из пластмассы или дерева.

#### ТЕХНИЧЕСКИЕ ХАРАКТЕРИСТИКИ

Калибр, мм	9,0
Длина, мм	170
Масса без патронов, кг	0,6
Вместимость барабана, шт.	5

## ME45 Officer

### ГАЗОВЫЙ РЕВОЛЬВЕР



Пятизарядный револьвер калибра .45 short. Ударно-спусковой механизм двойного действия. Все детали этого механизма изготавливаются из стали. Имеются эффективный предохранитель и центральный экстрактор для удаления стреляных гильз. В канале ствола выполнена резьба для крепления насадки для стрельбы сигнальными патронами. Металлические поверхности подвергаются оксидированию или матовому хромированию. Накладки рукоятки изготавливаются из дерева.

#### ТЕХНИЧЕСКИЕ ХАРАКТЕРИСТИКИ

Калибр	.45 short
Длина, мм	190
Масса без патронов, кг	0,77
Вместимость барабана, шт.	5



## ME Jaguar

### ГАЗОВЫЙ РЕВОЛЬВЕР



Пятизарядный револьвер калибра 9 мм, имеет ударно-спусковой механизм двойного действия, центральный пружинный экстрактор для удаления стреляных гильз и надежную блокировку барабана до и во время выстрела. Металлические поверхности подвергаются оксидированию, накладки рукоятки изготавливаются из пластмассы или дерева.

#### ТЕХНИЧЕСКИЕ ХАРАКТЕРИСТИКИ

Калибр, мм	9,0
Длина, мм	175
Масса без патронов, кг	0,63
Вместимость барабана, шт.	5

## ME86

### ГАЗОВЫЙ РЕВОЛЬВЕР



Компактный легкий револьвер калибра 6 мм, имеет рассчитанный на 6 патронов барабан. Для перезарядки он откидывается влево. Извлечение стреляных гильз производится с помощью центрального пружинного экстрактора. Для ускорения процесса зарядки используется кольцеобразная обойма. Ударно-спусковой механизм двойного действия. Возможна стрельба сигнальными патронами с использованием специальной насадки, входящей в комплект поставки револьвера. Металлические поверхности револьвера подвергаются оксидированию, накладки рукоятки изготавливаются из пластмассы.

#### ТЕХНИЧЕСКИЕ ХАРАКТЕРИСТИКИ

Калибр, мм	6,0
Длина, мм	155
Масса без патронов, кг	0,44
Вместимость барабана, шт.	6

## Комплект ME86-Set

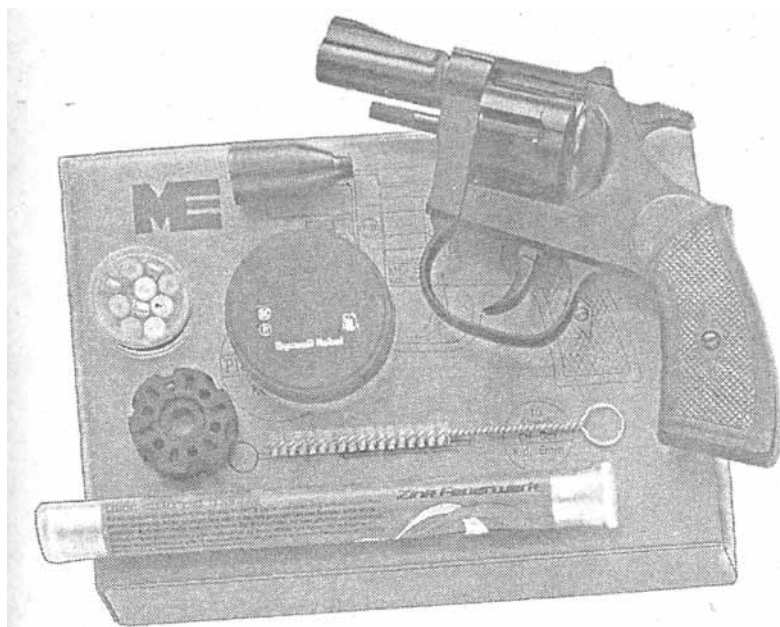

Револьвер ME86 поступает в продажу также и в составе комплекта ME86-Set, в который входят собственно револьвер ME86, насадка для стрельбы сигнальными патронами, обойма для перезаряжания револьвера, ершик для чистки канала ствола, а также газовые и сигнальные патроны и сигнальные ракеты.

### ТЕХНИЧЕСКИЕ ХАРАКТЕРИСТИКИ

Калибр, мм	6,0
Длина, мм	155
Масса без патронов, кг	0,44
Вместимость барабана, шт.	6

## Civil, модель 98

### ГАЗОВЫЙ ПИСТОЛЕТ



Одиннадцатизарядный пистолет выпускается в двух модификациях: арт. 19401 калибра 9 мм Р.А.К. и арт. 13401 калибра .35. Механизмы автоматики работают за счет энергии отдачи свободного затвора, ударно-спусковой механизм курково-ударникового типа с открыто расположенным курком. Рукоятка гарантирует удобное положение пистолета в руке и позволяет воспринимать энергию выстрела этого весьма мощного пистолета. Возможна стрельба сигнальными патронами. Соответствующая насадка входит в комплект поставки. Пистолет обеспечивает большую дальность действия газового облака, но из-за значительных размеров и массы его использование в целях самообороны затруднено

#### ТЕХНИЧЕСКИЕ ХАРАКТЕРИСТИКИ

Калибр, мм	9,0
Длина, мм	215
Масса без патронов, кг	1,1
Вместимость магазина, шт.	11

## ME220

### ГАЗОВЫЙ РЕВОЛЬВЕР



Шестизарядный револьвер, по конструкции аналогичен револьверу ME86. Он также имеет ударно-спусковой механизм двойного действия, для перезаряжания барабан откидывается влево, а извлечение стреляных гильз производится с помощью пружинного экстрактора. Однако в этом револьвере используются патроны калибра .22 lang. Возможна также стрельба сигнальными патронами с использованием специальной насадки, входящей в комплект поставки револьвера. Накладки рукоятки изготавливаются из пластмассы.

#### ТЕХНИЧЕСКИЕ ХАРАКТЕРИСТИКИ

Калибр	.22	lang
Длина, мм		155
Масса без патронов, кг		0,45
Вместимость барабана, шт.		6

## ME3 15 Mini-L

### ГАЗОВЫЙ ПИСТОЛЕТ



Является одной из новейших разработок фирмы CUNO MELCHER под патрон калибра .315. Обладает всеми признаками современного пистолета: высокая надежность, эффективная защита от случайных выстрелов, малые размеры и масса, изящный дизайн. Магазин рассчитан на 7 патронов. При использовании специальной насадки, входящей в комплект поставки, возможна стрельба сигнальными патронами.

Выпускается также модификация этого пистолета ME3 15 Mini, которая не имеет в канале ствола резьбы для крепления насадки. Считается, что это повышает эффективность воздействия газового облака на нападающего.

#### ТЕХНИЧЕСКИЕ ХАРАКТЕРИСТИКИ

Калибр	.315
Длина, мм	120
Масса без патронов, кг	0,415
Вместимость магазина, шт.	7

## ME3 15 Auto-L ГАЗОВЫЙ ПИСТОЛЕТ



Шестизарядный автоматический пистолет калибра .315. Действие автоматики пистолета основано на принципе отдачи свободного затвора. Ударно-спусковой механизм курково-ударникового типа. Имеется боковой передвижной предохранитель. В канале ствола имеется резьба для крепления насадки для стрельбы сигнальными патронами. Металлические поверхности подвергаются оксидированию, накладки рукоятки изготавливаются из пластмассы.

### ТЕХНИЧЕСКИЕ ХАРАКТЕРИСТИКИ

Калибр	.315
Длина, мм	120
Масса без патронов, кг	0,44
Вместимость магазина, шт.	6

## ME454 Sergeant

### ГАЗОВЫЙ РЕВОЛЬВЕР



Этот револьвер «особенно высокого качества», как сказано в рекламном проспекте фирмы-изготовителя, отличается большой мощностью. Она достигается использованием патронов калибра .45 и большой длиной ствола, достигающей 102 мм. Для обеспечения охлаждения ствола рамка над ним имеет отверстия. Откидывающийся влево барабан вмещает 5 патронов. Для извлечения стреляных гильз используется центральный пружинный экстрактор. Ударно-спусковой механизм двойного действия. Все детали затвора изготавливаются из стали. Для стрельбы сигнальными патронами в комплект поставки револьвера входит специальная насадка. Металлические поверхности револьвера подвергаются оксидированию, накладки рукоятки изготавливаются из дерева.

#### ТЕХНИЧЕСКИЕ ХАРАКТЕРИСТИКИ

Калибр	.45
Длина, мм	225
Масса без патронов, кг	0,86
Вместимость барабана, шт.	5



## ME800 General ГАЗОВЫЙ ПИСТОЛЕТ



Десятизарядный автоматический пистолет калибра 8 мм, точно воспроизводит конструкцию американского армейского пистолета Colt, модель 1911 г. Автоматика работает на принципе отдачи ствола с коротким ходом. Спусковой механизм одинарного действия. Предусмотрены два предохранителя: боковой передвижной и автоматический рамочный, срабатывающий при сжатии рукоятки рукой. Возможна стрельба сигнальными патронами с использованием специальной насадки. Металлические поверхности подвергаются оксидированию, накладки рукоятки изготавливаются из пластмассы, имитирующей древесину.

### ТЕХНИЧЕСКИЕ ХАРАКТЕРИСТИКИ

Калибр, мм	8,0
Длина, мм	?
Масса без патронов, кг	?
Вместимость магазина, шт.	10

**ME600****ГАЗОВЫЙ РЕВОЛЬВЕР**

Шестизарядный 6-мм газовый револьвер ME600, как и последующие шесть образцов газовых револьверов, предназначен скорее *для* коллекционеров старинного оружия, чем *для* обычных граждан, приобретающих газовые револьверы в целях самообороны. В то время как ME600 лишь стилизован под ковбойский револьвер с ударно-спусковым механизмом одинарного действия, некоторые из рассматриваемых ниже револьверов представляют собой точные копии выпускавшихся в XIX веке револьверов. Револьвер ME600 отличается высоким качеством изготовления, его детали подвергнуты оксидированию, а накладки рукоятки изготовлены из дерева.

**ТЕХНИЧЕСКИЕ ХАРАКТЕРИСТИКИ**

Калибр, мм	6,0
Длина, мм	275
Масса без патронов, кг	0,9
Вместимость барабана, шт.	6

## ME900 SA ГАЗОВЫЙ РЕВОЛЬВЕР

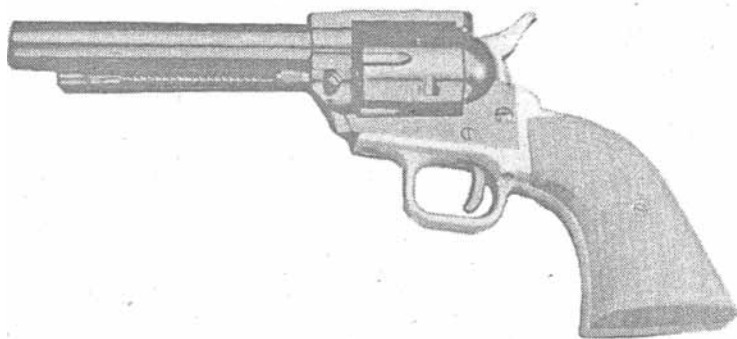

Револьвер выполнен как ковбойски<sup>^</sup>в стиле «вестерн». Калибр револьвера — 9 мм, барабан вмещает 6 патронов. Ударно-спусковой механизм одинарного действия. *Для удаления* стреляных гильз револьвер снабжен экстрактором. Длина ствола — 127 мм. Барабан и детали затвора изготавливаются из стали. Револьвер отличается очень высоким качеством обработки деталей. Металлические поверхности подвергаются оксидированию и хромированию, накладки рукоятки выполняются из дерева.

### ТЕХНИЧЕСКИЕ ХАРАКТЕРИСТИКИ

Калибр, мм	9,0
Длина, мм	260
Масса без патронов, кг	0,9
Вместимость барабана, шт.	6

## Remington 1859

### ГАЗОВЫЙ РЕВОЛЬВЕР

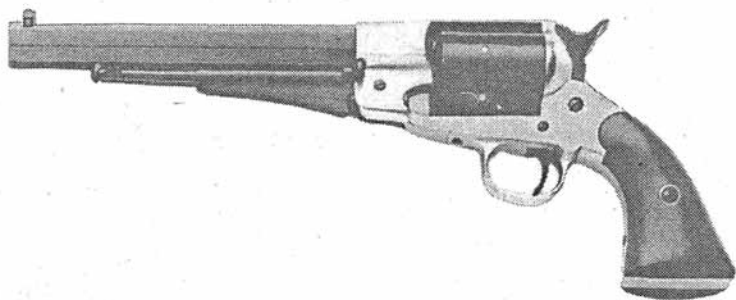

Копия известного американского армейского револьвера, имеет калибр 9 мм. Барабан рассчитан на 6 патронов. Ударно-спусковой механизм одинарного действия. Ствол, барабан и детали затвора изготавливаются из стали. Ствол длиной 190 мм имеет восьмигранную форму. Металлические поверхности подвергаются оксидированию и матовому никелированию. Накладки рукоятки изготавливаются из ценных пород дерева.

#### ТЕХНИЧЕСКИЕ ХАРАКТЕРИСТИКИ

Калибр, мм	9,0
Длина, мм	350
Масса без патронов, кг	1,34
Вместимость барабана, шт.	6

## Colt Army 1860

### ГАЗОВЫЙ РЕВОЛЬВЕР

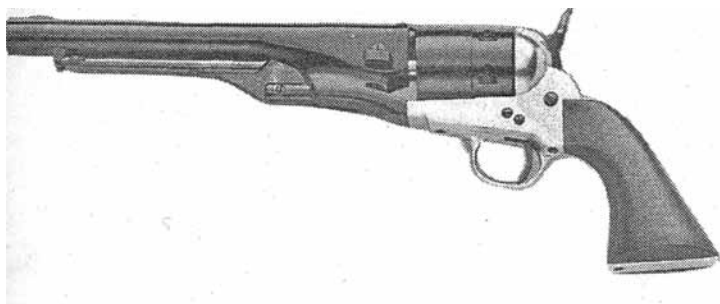

Тщательно выполненная копия того самого револьвера, благодаря которому в Соединенных Штатах появилась поговорка: «Бог создал человека, а мистер Кольт сделал всех равными». Рассматриваемый газовый вариант револьвера имеет калибр 9 мм. Барабан вмещает 6 патронов. Ударно-спусковой механизм одинарного действия. Ствол, барабан и детали затвора изготавливаются из стали. Металлические поверхности подвергаются оксидированию и матовому никелированию. Накладки рукоятки изготавливаются из ценных пород дерева.

#### ТЕХНИЧЕСКИЕ ХАРАКТЕРИСТИКИ

Калибр, мм	9,0
Длина, мм	350
Масса без патронов, кг	1,34
Вместимость барабана, шт.	6

# Navy 1851

## ГАЗОВЫЙ РЕВОЛЬВЕР

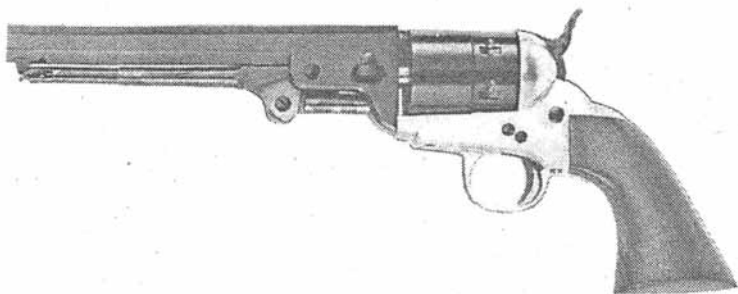

Револьвер является точной копией боевого револьвера, принятого на вооружение ВМФ США в 1851 г. Газовый вариант имеет калибр 9 мм. Вмещающий 6 патронов барабан имеет гладкую цилиндрическую поверхность, снабженную вырезами для фиксации барабана. Ударно-спусковой механизм одинарного действия. Восьмигранный ствол имеет длину 190 мм. Извлечение стреляных гильз производится поочередно с помощью рычажного экстрактора. Ствол, барабан и детали затвора изготавливаются из стали. Металлические поверхности подвергаются оксидированию и хромированию. Накладки рукоятки изготавливаются из ценных пород дерева.

### ТЕХНИЧЕСКИЕ ХАРАКТЕРИСТИКИ

Калибр, мм	9,0
Длина, мм	330
Масса без патронов, кг	1,25
Вместимость барабана, шт.	6

## Sheriff 1851

### ГАЗОВЫЙ РЕВОЛЬВЕР



Шестизарядный револьвер калибра 9 мм, является точной копией служебного полицейского, по нынешней терминологии, револьвера образца 1851г. Револьвер имеет много общего с флотским револьвером образца того же года, так как оба они являются модификациями драгунского револьвера образца 1849 г. Барабан также имеет гладкую поверхность с вырезами для фиксации. Ударно-спусковой механизм одинарного действия. Восьмигранный ствол имеет длину 130 мм. Извлечение стреляных гильз производится поочередно с помощью рычажного экстрактора. Ствол, барабан и детали подвергаются оксидированию и хромированию. Накладки рукоятки изготавливаются из ценных пород дерева.

#### ТЕХНИЧЕСКИЕ ХАРАКТЕРИСТИКИ

Калибр, мм	9,0
Длина, мм	270
Масса без патронов, кг	1,0
Вместимость барабана, шт.	6

## ME9 Ranger

### ГАЗОВЫЙ РЕВОЛЬВЕР

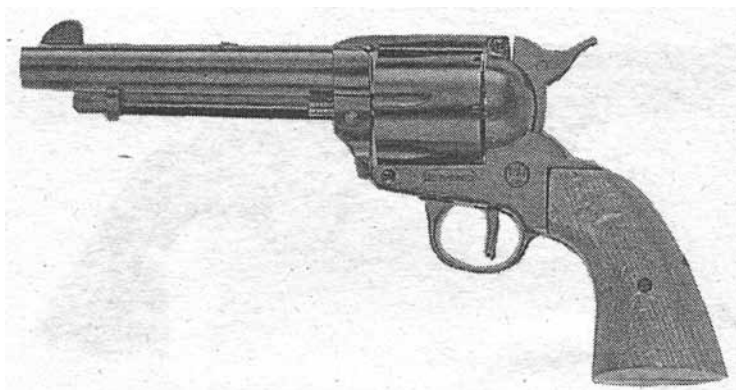

Револьвер стилизован под ковбойский. Калибр — 9 мм, барабан рассчитан на 6 патронов. Длина ствола составляет 140 мм. Извлечение стреляных гильз производится с помощью экстрактора, находящегося под стволом. Металлические поверхности подвергаются оксидированию. Накладки рукоятки изготавливаются из дерева.

#### ТЕХНИЧЕСКИЕ ХАРАКТЕРИСТИКИ

Калибр, мм	9,0
Длина, мм	270
Масса без патронов, кг	0,98
Вместимость барабана, шт.	6



# *Газовые пистолеты и револьверы фирмы ROHM GmbH*

## **Little JOE** ГАЗОВЫЙ РЕВОЛЬВЕР

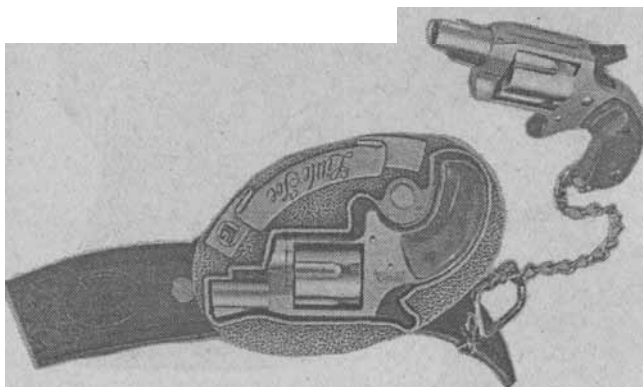

Самый маленький револьвер в производственной программе фирмы РОНМ, имеет калибр 6 мм. Пять патронов размещаются в барабане, который откидывается вправо для перезарядки. На револьвере может быть установлена насадка для стрельбы сигнальными патронами. Предусмотрено ношение револьвера на пряжке поясного ремня. Поставляются три варианта револьвера: с матовым никелированием металлических поверхностей в комплекте с пряжкой пояса, с матовым никелированием без пряжки и револьвер с оксидированием металлических поверхностей без пряжки. По отдельному заказу поставляется металлическая цепочка для страховочного крепления револьвера к поясу,

### ТЕХНИЧЕСКИЕ ХАРАКТЕРИСТИКИ

Калибр, мм	6,0
Длина, мм	104
Масса без патронов, кг	0,135
Вместимость барабана, шт.	5

## RG3

### ГАЗОВЫЙ ПИСТОЛЕТ



Шестизарядный автоматический пистолет калибра 6 мм, является одним из самых малоразмерных пистолетов в производственной программе фирмы RÖHM. Однако он обладает всеми признаками современного пистолета. Обеспечена высокая степень безопасности благодаря новому предохранителю, который выполняет три функции: ведение стрельбы, блокировка и разряжание. Магазин пистолета располагается под стволом, вдоль него. Замена магазина возможна и при присоединенной насадке для стрельбы сигнальными патронами. Эта насадка входит в комплект поставки. Металлические поверхности пистолета подвергаются оксидированию.

#### ТЕХНИЧЕСКИЕ ХАРАКТЕРИСТИКИ

Калибр, мм	6,0
Длина, мм	105
Масса без патронов, кг	0,29
Вместимость магазина, шт.	6

## RG8

### ГАЗОВЫЙ ПИСТОЛЕТ



Компактный автоматический пистолет калибра 8 мм, имеет магазин емкостью 6 патронов. Имеет боковой передвижной предохранитель, расположенный за рамкой на рукоятке. После того как произведен выстрел последним, шестым, патроном, находящимся в обойме, затвор фиксируется в заднем положении. Пистолет комплектуется насадкой для стрельбы сигнальными патронами.

Благодаря малым размерам и весу пистолет легко размещается в дамской сумочке или в кармане пиджака, что существенно повышает его ценность как оружия самозащиты.

#### ТЕХНИЧЕСКИЕ ХАРАКТЕРИСТИКИ

Калибр, мм	8,0
Длина, мм	130
Масса без патронов, кг	0,43
Вместимость магазина, шт.	6

**RG9**

## ГАЗОВЫЙ ПИСТОЛЕТ



Шестизарядный автоматический пистолет калибра 8 мм, отличается малыми размерами и весом. Эксплуатационные качества пистолета повышены благодаря предохранителю новой конструкции и стальному бойку. После производства выстрела последним, шестым, патроном затвор фиксируется в заднем положении. Пистолет комплектуется насадкой для стрельбы сигнальными патронами. Металлические поверхности подвергаются оксидированию или матовому никелированию.

## ТЕХНИЧЕСКИЕ ХАРАКТЕРИСТИКИ

Калибр, мм	8,0
Длина, мм	140
Масса без патронов, кг	0,432
Вместимость магазина, шт.	6

## RG59

### ГАЗОВЫЙ РЕВОЛЬВЕР



Револьвер является одной из последних разработок фирмы РОММ. Калибр револьвера — 9 мм, пятизарядный барабан откидывается в сторону. Обеспечивается надежная блокировка барабана до и во время выстрела. Револьвер отличается очень мягким ходом спускового крючка. Извлечение стреляных гильз производится очень быстро с помощью центрального пружинного экстрактора. Обеспечена многократная защита от случайных выстрелов вследствие толчка или падения револьвера. Револьвер поставляется в вороненом исполнении с пластмассовыми или деревянными накладками.

#### ТЕХНИЧЕСКИЕ ХАРАКТЕРИСТИКИ

Калибр, мм	9,0
Длина, мм	155
Масса без патронов, кг	0,51
Вместимость барабана, шт.	5

## Футляр для хранения газового револьвера RG59



Учитывая естественное стремление каждого пользователя хранить свое газовое оружие в непосредственной близости от себя, так сказать, под рукой, фирма ROHM начала производство специальных футляров для хранения газового оружия, в данном случае — револьвера RG59. Благодаря имеющимся отверстиям футляр может крепиться в любом нужном месте, например, в жилом помещении, в бюро, в автомобиле и т. д. Дополнительное удобство создает возможность размещения в футляре карманного фонаря модели MICRO-MAGLITE.

## RG69

### ГАЗОВЫЙ РЕВОЛЬВЕР



Калибр револьвера — 9 мм, шестизарядный стальной барабан откидывается влево. Обеспечивается быстрое извлечение стреляных гильз с помощью центрального пружинного экстрактора. Предусмотрена блокировка барабана до и во время выстрела, а также защита от случайных выстрелов. Револьвер комплектуется насадкой для стрельбы сигнальными патронами. Он поставляется с матовым оксидированием или матовым никелированием металлических поверхностей.

#### ТЕХНИЧЕСКИЕ ХАРАКТЕРИСТИКИ

Калибр, мм	9,0
Длина, мм	185
Масса без патронов, кг	0,709
Вместимость барабана, шт.	6

## RG70

### ГАЗОВЫЙ ПИСТОЛЕТ



Пистолет относится к новой серии моделей, разработанных фирмой РОНМ для стрельбы патронами калибра .315. Производство пистолетов этой модели начато весной 1994 г. Пистолет отличается современным дизайном, малыми размерами и весом, а также отличным качеством изготовления. Предохранитель расположен на кожухе-затворе. Магазин вмещает 6 патронов. После выстрела последним патроном затвор остается в крайнем заднем положении. В канале ствола имеется резьба для крепления насадки для стрельбы сигнальными патронами. Металлические поверхности подвергаются оксидированию. Накладки рукоятки изготавливаются из пластмассы.

#### ТЕХНИЧЕСКИЕ ХАРАКТЕРИСТИКИ

Калибр	.315
Длина, мм	136
Масса без патронов, кг	0,395
Вместимость магазина, шт.	6



## RG76

### ГАЗОВЫЙ РЕВОЛЬВЕР



Калибр шестизарядного револьвера — 6 мм, однако обеспечивается возможность стрельбы 15-мм дополнительными боеприпасами (сигнальными ракетами, шумовыми патронами, ракетами для отпугивания птиц и т. д.) непосредственно из ствола револьвера. Для быстрого заряжания револьвера штатными патронами могут быть использованы кольцеобразные обоймы, быстрое извлечение стреляных гильз производится с помощью центрального пружинного экстрактора. Револьвер имеет мягкий ход спускового крючка. Металлические поверхности подвергаются оксидированию.

#### ТЕХНИЧЕСКИЕ ХАРАКТЕРИСТИКИ

Калибр, мм	6,0
Длина, мм	155
Масса без патронов, кг	0,42
Вместимость барабана, шт	6

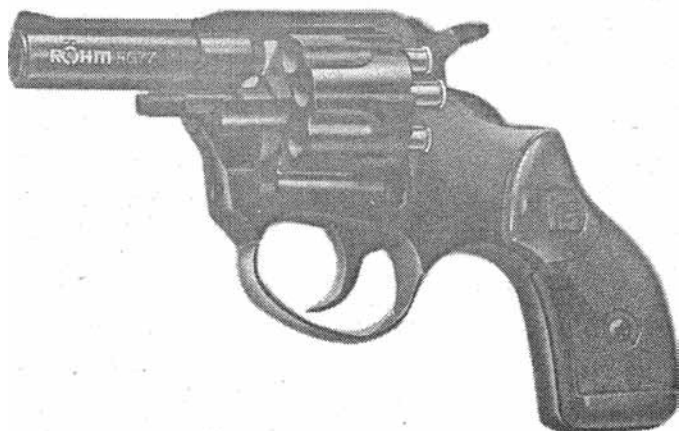
**RG77****ГАЗОВЫЙ РЕВОЛЬВЕР**

Компактный шестизарядный револьвер с ударно-спусковым механизмом двойного действия. Калибр револьвера — .22. Барабан откидывается влево, быстрое извлечение стреляных гильз обеспечивается центральным пружинным экстрактором. Для быстрого заряжания револьвера по отдельному заказу поставляются кольцеобразные обоймы. Револьвер отличается мягким ходом спускового крючка. В комплект поставки входит насадка для стрельбы сигнальными патронами. Металлические детали подвергаются оксидированию.

**ТЕХНИЧЕСКИЕ ХАРАКТЕРИСТИКИ**

Калибр	.22
Длина, мм	155
Масса без патронов, кг	0,42
Вместимость барабана, шт.	6

## RG79 Combat

### ГАЗОВЫЙ РЕВОЛЬВЕР



Шестизарядный газовый револьвер калибра 9 мм, является новинкой в производственной программе фирмы РОНМ. Оригинальная форма рукоятки гарантирует удобное расположение револьвера в руке. Барабан откидывается влево, быстрое извлечение стреляных гильз осуществляется с помощью центрального пружинного экстрактора. Револьвер комплектуется насадкой для стрельбы сигнальными патронами.

#### ТЕХНИЧЕСКИЕ ХАРАКТЕРИСТИКИ

Калибр, мм	9,0
Длина, мм	190
Масса без патронов, кг	0,675
Вместимость барабана, шт.	6

## RG80

### ГАЗОВЫЙ ПИСТОЛЕТ



Пистолет относится к новой серии моделей, разработанных фирмой РОМ для стрельбы патронами калибра .315. Производство пистолетов этой модели начато весной 1994 г. Пистолет является дальнейшим развитием известной модели RG8. Он также имеет магазин вместимостью 6 патронов и боковой передвижной предохранитель, расположенный за рамкой на рукоятке. После того как произведен выстрел последним патроном, затвор фиксируется в крайнем заднем положении. При использовании специальной насадки возможна стрельба сигнальными патронами. Металлические поверхности подвергаются оксидированию. Накладки рукоятки изготавливаются из пластмассы.

#### ТЕХНИЧЕСКИЕ ХАРАКТЕРИСТИКИ

Калибр	.315
Длина, мм	135
Масса без патронов, кг	0,43
Вместимость магазина, шт.	6

**RG89****ГАЗОВЫЙ РЕВОЛЬВЕР**

Шестизарядный револьвер калибра 9 мм, имеет откидывающийся в сторону барабан, который надежно блокируется до и во время выстрела. Извлечение стреляных гильз производится с помощью центрального пружинного экстрактора. Револьвер комплектуется насадкой для стрельбы сигнальными патронами. Обеспечена многократная защита от случайных выстрелов вследствие толчка или падения револьвера. Револьвер поставляется с матовым оксидированием металлических поверхностей, накладки рукоятки изготавливаются из пластмассы.

**ТЕХНИЧЕСКИЕ ХАРАКТЕРИСТИКИ**

Калибр, мм	9,0
Длина, мм	185
Масса без патронов, кг	0,64
Вместимость барабана, шт.	6

## RG90

### ГАЗОВЫЙ ПИСТОЛЕТ



Компактный шестизарядный автоматический пистолет, относится к новой серии моделей, разработанных фирмой РОНМ для стрельбы патронами калибра .315. Конструктивно он представляет собой модификацию хорошо зарекомендовавшего себя пистолета RG9. Возможна стрельба с самовзводом. После выстрела последним, шестым, патроном затвор фиксируется в заднем положении. Предохранитель расположен на кожухе-затворе. Возможна стрельба сигнальными патронами с использованием специальной насадки. Металлические поверхности подвергаются оксидированию или матовому никелированию. Накладки рукоятки изготавливаются из дерева или пластмассы.

#### ТЕХНИЧЕСКИЕ ХАРАКТЕРИСТИКИ

Калибр	.315
Длина, мм	144
Масса без патронов, кг	0,432
Вместимость магазина, шт.	6

## RG99

### ГАЗОВЫЙ РЕВОЛЬВЕР



Отличительной особенностью этого шестизарядного револьвера калибра 9 мм является наличие стального барабана. Для перезарядки револьвера барабан откидывается влево. Предусмотрена надежная блокировка барабана до и во время выстрела, а также защита от случайных выстрелов. Извлечение стреляных гильз производится центральным пружинным экстрактором. Револьвер комплектуется насадкой для стрельбы сигнальными патронами.

Сочетание большого калибра, стального барабана и относительно длинного ствола (102 мм) позволило создать весьма мощное оружие защиты.

Револьвер поставляется с матовым оксидированием или матовым никелированием металлических поверхностей.

#### ТЕХНИЧЕСКИЕ ХАРАКТЕРИСТИКИ

Калибр, мм	9,0
Длина, мм	225
Масса без патронов, кг	0,76
Вместимость барабана, шт.	6

## RG100

### ГАЗОВЫЙ ПИСТОЛЕТ



Элегантный семизарядный автоматический пистолет, является одной из самых последних разработок фирмы РОНМ для стрельбы патронами калибра .315. Производство этой модели начато весной 1994 г. Конструктивно он представляет собой дальнейшее развитие пистолета RG800. Механизмы автоматики работают за счет использования энергии отдачи свободного затвора. Ударно-спусковой механизм курково-ударникового типа двойного действия с открыто расположенным курком. Боковой передвижной предохранитель расположен на кожухе-затворе. После последнего выстрела затвор фиксируется в заднем положении. Возможна стрельба сигнальными патронами с использованием специальной насадки.

Пистолет выпускается в трех вариантах оформления:

- оксидированные металлические поверхности и пластмассовые накладки рукоятки;



- оксидированные металлические поверхности и деревянные накладки рукоятки;
- никелированные металлические поверхности и деревянные накладки рукоятки.

Выпускается также специальное исполнение пистолета с золотым покрытием толщиной 1,5—1,8 мкм и с деревянными накладками рукоятки.



#### ТЕХНИЧЕСКИЕ ХАРАКТЕРИСТИКИ

Калибр	.315
Длина, мм	156
Масса без патронов, кг	0,507.
Вместимость магазина, шт.	7

## RG300

### ГАЗОВЫЙ ПИСТОЛЕТ



Десятизарядный автоматический пистолет RG300 по конструкции во многом аналогичен пистолету RG600. Магазин располагается под стволом, вдоль него, а предохранитель выполняет три функции: ведение стрельбы, блокировку и разряжание. Магазин также можно менять и при присоединенной насадке для стрельбы сигнальными патронами. Калибр пистолета RG300 — 6 мм. Металлические поверхности пистолета подвергаются оксидированию или матовому никелированию.

#### ТЕХНИЧЕСКИЕ ХАРАКТЕРИСТИКИ

Калибр, мм	6,0
Длина, мм	141
Масса без патронов, кг	0,465
Вместимость магазина, шт.	10

## RRG600

### ГАЗОВЫЙ ПИСТОЛЕТ



Автоматический пистолет калибра .22, имеет рассчитанный на 10 патронов и располагающийся под стволом магазин, который можно заменять и при присоединенной насадке для стрельбы сигнальными патронами. Рычаг предохранителя выполняет три функции: ведение стрельбы, блокировку и разряжение. Пистолет поставляется с матовым оксидированием металлических поверхностей, накладки рукоятки изготавливаются из ударопрочной пластмассы светло-коричневого цвета.

#### ТЕХНИЧЕСКИЕ ХАРАКТЕРИСТИКИ

Калибр	.22
Длина, мм	141
Масса без патронов, кг	0,48
Вместимость магазина, шт.	10

## РОНМ, модели 725 и 735

### ГАЗОВЫЕ ПИСТОЛЕТЫ



Восьмизарядный автоматический пистолет модели 725 имеет калибр 9 мм Р.А. Пистолет отличается наличием предохранителя новой конструкции, стальным бойком и высоким качеством обработки деталей. Пистолет поставляется с оксидированием или матовым никелированием металлических поверхностей. Накладки рукоятки выполняются из пластмассы или дерева.

Пистолет комплектуется насадкой для стрельбы сигнальными патронами.

Пистолет модели 735 отличается от описанного выше только калибром (.35).

#### ТЕХНИЧЕСКИЕ ХАРАКТЕРИСТИКИ

Калибр, мм	9,0
Длина, мм	130
Масса без патронов, кг	0,85
Вместимость магазина, шт.	8

## RG800

### ГАЗОВЫЙ ПИСТОЛЕТ



Компактный автоматический пистолет калибра 8 мм отличается изяществом форм. Его магазин рассчитан на 7 патронов. Предохранитель новой конструкции обеспечивает высокую степень защиты от случайных выстрелов. Боек пистолета выполнен из стали. Пистолет комплектуется насадкой для стрельбы сигнальными патронами.

Предусмотрены три варианта исполнения пистолета: оксидирование металлических поверхностей, оксидирование в совокупности с деревянными накладками для рукоятки и матовое никелирование в совокупности с деревянными накладками.

#### ТЕХНИЧЕСКИЕ ХАРАКТЕРИСТИКИ

Калибр, мм	8,0
Длина, мм	156
Масса без патронов, кг	0,507
Вместимость магазина, шт.	7

## Mauser HSc

### ГАЗОВЫЙ ПИСТОЛЕТ



Как и фирма UMAREX, фирма RОНМ выпускает по лицензии фирмы Mauser газовый пистолет, созданный на базе выпускавшегося в годы второй мировой войны пистолета HSc. Как и у прототипа, механизмы автоматики этого пистолета работают за счет энергии отдачи свободного затвора. Ударно-спусковой механизм курково-ударникового типа двойного действия с открытым расположением курка. Имеется предохранитель флажкового типа. В дульной части канала ствола вышолнена резьба для крепления насадки для стрельбы сигнальными патронами. На деревянных накладках рукоятки закреплена монограмма фирмы Mauser.

#### ТЕХНИЧЕСКИЕ ХАРАКТЕРИСТИКИ

Калибр, мм	8,0
Длина, мм	155
Масса без патронов, кг	0,6
Вместимость магазина, шт.	8

*Газовые пистолеты и револьверы  
фирмы Erma Werke GmbH*

**Erma EGP45  
ГАЗОВЫЙ ПИСТОЛЕТ**



Восьмизарядный автоматический пистолет калибра 8 мм. Отличается высоким качеством изготовления деталей и надежностью. Возможна стрельба с самовзводом. Имеется затворная задержка. Предохранитель расположен на кожухе-затворе. Металлические поверхности подвергаются оксидированию. Пистолет поставляется с накладками рукоятки, изготовленными из пластмассы или дерева.

**ТЕХНИЧЕСКИЕ ХАРАКТЕРИСТИКИ**

Калибр, мм	8,0
Длина, мм	160
Масса без патронов, кг	0,61
Вместимость магазина, шт.	8

## Erma EGP55

### ГАЗОВЫЙ ПИСТОЛЕТ



Пятизарядный автоматический пистолет калибра 8 мм. Весьма компактная модель, небольшие размеры и малый вес позволяют всегда иметь пистолет под рукой. По дизайну напоминает пистолет Walther, модель РРК, с несколько уменьшенными размерами. Спусковой механизм двойного действия. Предохранитель расположен на кожухе-затворе. Металлические поверхности подвергаются окислению. Накладки рукоятки изготавливаются из пластмассы или дерева.

#### ТЕХНИЧЕСКИЕ ХАРАКТЕРИСТИКИ

Калибр, мм	8,0
Длина, мм	137
Масса без патронов, кг	0,44
Вместимость магазина, шт.	5



## Erma EGP65

### ГАЗОВЫЙ ПИСТОЛЕТ



Компактный пятизарядный пистолет калибра 8 мм. Механизмы автоматики работают за счет использования энергии отдачи свободного затвора. Ударно-спусковой механизм курково-ударникового типа с открытым расположением курка. Имеет затворную задержку. Металлические поверхности подвергаются оксидированию, накладки рукоятки изготавливаются из пластмассы.

#### ТЕХНИЧЕСКИЕ ХАРАКТЕРИСТИКИ

Калибр, мм	8,0
Длина, мм	135
Масса без патронов, кг	0,39
Вместимость магазина, шт.	5

## Erma EGP75S

### ГАЗОВЫЙ ПИСТОЛЕТ



Семизарядный автоматический пистолет калибра 8 мм. Конструкция и дизайн выполнены по образцу немецкого полицейского пистолета Walther, модель РРК («Полицай пистоле криминаль»). Автоматика работает по принципу отдачи свободного затвора. Ударно-спусковой механизм курково-ударникового типа с открыто расположенным курком. Предохранитель расположен на кожухе-затворе. Металлические поверхности подвергаются оксидированию, накладки рукоятки изготавливаются из дерева или пластмассы.

#### ТЕХНИЧЕСКИЕ ХАРАКТЕРИСТИКИ

Калибр, мм	8,0
Длина, мм	155
Масса без патронов, кг	0,59
Вместимость магазина, шт.	7

## Erma EGP88 ГАЗОВЫЙ ПИСТОЛЕТ



Восьмизарядный автоматический пистолет калибра 8 мм. Выполнен по образцу немецкого армейского пистолета Walther, модель P38, времен второй мировой войны. Обеспечивается возможность взведения и спуска курка одинарным нажатием на спусковой крючок. Предохранитель боковой передвижной. Металлические поверхности подвергаются оксидированию. Накладки рукоятки изготавливаются из пластмассы.

### ТЕХНИЧЕСКИЕ ХАРАКТЕРИСТИКИ

Калибр, мм	8,0
Длина, мм	202
Масса без патронов, кг	0,8
Вместимость магазина, шт.	8

## Erma EGR66

### ГАЗОВЫЙ РЕВОЛЬВЕР



Пятизарядный револьвер калибра 9 мм. Дизайн такой же, как и у револьвера Smith & Wesson, модель 64. Ударно-спусковой механизм двойного действия. Для перезарядки барабан откидывается влево, имеется центральный пружинный экстрактор. Металлические поверхности подвергаются оксидированию. Револьвер отличается высоким качеством изготовления и надежностью. Отмечен почетным дипломом «Оружие года» за 1994 г.

#### ТЕХНИЧЕСКИЕ ХАРАКТЕРИСТИКИ

Калибр, мм	9,0
Длина, мм	160
Масса без патронов, кг	0,57
Вместимость барабана, шт.	5

## Erma EGR65X

### ГАЗОВЫЙ РЕВОЛЬВЕР

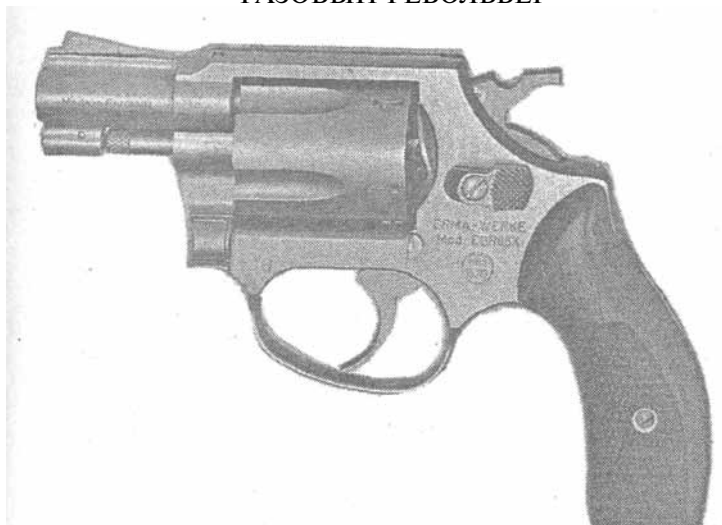

Пятизарядный револьвер калибра 9 мм. Представляет собой модификацию револьвера Erma, модель EGR65 в которой детали изготовлены из нержавеющей стали. Ударно-спусковой механизм двойного действия. Барабан откидывается влево, имеется центральный пружинный экстрактор. Металлические поверхности подвергаются хромированию. Накладки рукоятки изготавливаются из дерева.

#### ТЕХНИЧЕСКИЕ ХАРАКТЕРИСТИКИ

Калибр, мм	9,0
Длина, мм	160
Масса без патронов, кг	0,585
Вместимость барабана, шт.	5

## Erma EGR77 2,5"\*

### ГАЗОВЫЙ РЕВОЛЬВЕР



Шестизарядный револьвер калибра 9 мм. Конструкция и дизайн аналогичны модели EGR77 4", однако длина ствола уменьшена с 4 до 2,5 дюймов. Это несколько уменьшило дальность действия газового облака, но существенно повысило удобство пользования револьвером. Револьвер отличается высоким качеством изготовления и надежностью. Накладки рукоятки изготавливаются из пластмассы или дерева. Отмечен почетным дипломом «Оружие года» за 1994 г.

#### ТЕХНИЧЕСКИЕ ХАРАКТЕРИСТИКИ

Калибр, мм	9,0
Длина, мм	190
Масса без патронов, кг	0,9
Вместимость барабана, шт.	6

\* 2,5 дюйма. Дюйм — единица длины в системе англ. мер, 1 дюйм = 25,4 мм.

## Erma EGR77 4"

### ГАЗОВЫЙ РЕВОЛЬВЕР



Шестизарядный револьвер калибра 9 мм. Дизайн выполнен, как у револьвера Smith & Wesson Magnum, модель 19.

Как и у прототипа, длина ствола револьвера составляет 4 дюйма, ударно-спусковой механизм двойного действия, барабан откидывается влево, имеется центральный пружинный экстрактор. Металлические поверхности подвергаются оксидированию, накладки рукоятки в зависимости от модификации изготавливаются из дерева стандартной формы или типа Combat

#### ТЕХНИЧЕСКИЕ ХАРАКТЕРИСТИКИ

Калибр, мм	9,0
Длина, мм	228
Масса без патронов, кг	1,0
Вместимость барабана, шт.	6

## Erma EGP315

### ГАЗОВЫЙ ПИСТОЛЕТ



Компактный пятизарядный пистолет калибра .315. Новая модель в производственной программе фирмы Erma. Механизмы автоматики работают за счет энергии отдачи свободного затвора. Ударно-спусковой механизм курково-ударникового типа с открыто расположенным курком. Возможна стрельба с самовзводом. Имеется затворная задержка. Поставляются следующие модификации пистолета:

- арт. 00.0406.001 — с деревянными или пластмассовыми накладками рукоятки, металлические поверхности подвергаются оксидированию;
- арт. 00.0406.002 — с деревянными накладками рукоятки, металлические поверхности подвергаются матовому никелированию.

#### ТЕХНИЧЕСКИЕ ХАРАКТЕРИСТИКИ

Калибр	.315
Длина, мм	137
Масса без патронов, кг	0,44
Вместимость магазина, шт.	5



## Erma EGP459

### ГАЗОВЫЙ ПИСТОЛЕТ



Шестизарядный автоматический пистолет калибра 9 мм Р.А. Эффектная модель, одна из новинок фирмы Erma. Отличается внушительными размерами и весом. Механизмы автоматики работают по принципу отдачи свободного затвора. Спусковой механизм двойного действия. Имеется затворная задержка. Предохранитель расположен на кожухе-затворе. Спусковая скоба снабжена упором для пальца, делающим более удобной стрельбу с двух рук. Металлические поверхности подвергаются оксидированию. Накладки рукоятки изготовлены из пластмассы. Выпускается также вариант с никелированием металлических поверхностей.

#### ТЕХНИЧЕСКИЕ ХАРАКТЕРИСТИКИ

Калибр, мм	9,0
Длина, мм	175
Масса без патронов, кг	0,65
Вместимость магазина, шт.	6

## Erma EGP490

### ГАЗОВЫЙ ПИСТОЛЕТ



Шестизарядный автоматический пистолет калибра 9 мм Р.А. Является одной из новых моделей в производственной программе фирмы Ерма. Отличается высоким качеством изготовления. Ударно-спусковой механизм двойного действия. Имеется затворная задержка. Предохранитель расположен на кожухе-затворе. Металлические поверхности подвергаются оксидированию. Накладки рукоятки изготавливаются из пластмассы или дерева.

#### ТЕХНИЧЕСКИЕ ХАРАКТЕРИСТИКИ

Калибр, мм	9,0
Длина, мм	160
Масса без патронов, кг	0,61
Вместимость магазина, шт.	6

## Erma EGP515

### ГАЗОВЫЙ ПИСТОЛЕТ



Пятизарядный автоматический пистолет калибра .315. Одна из новых моделей в производственной программе фирмы Erma. Автоматика работает по принципу отдачи свободного затвора. Возможна стрельба с самовзводом. Имеется затворная задержка. Предохранитель расположен на кожухе-затворе. Металлические поверхности подвергаются оксидированию. Накладки рукоятки изготавливаются из пластмассы или дерева.

#### ТЕХНИЧЕСКИЕ ХАРАКТЕРИСТИКИ

Калибр	.315
Длина, мм	137
Масса без патронов, кг	0,44
Вместимость магазина, шт:	5

## Erma EGP790

### ГАЗОВЫЙ ПИСТОЛЕТ



Пятизарядный автоматический пистолет калибра 9 мм Р. А. По конструкции и дизайну напоминает пистолет фирмы Erma, модель EGP75. Механизмы автоматики работают за счет энергии отдачи свободного затвора. Ударно-спусковой механизм двойного действия. Имеется затворная задержка. Предохранитель расположен на кожухе-затворе. Металлические поверхности подвергаются оксидированию. Накладки рукоятки изготавливаются из пластмассы или дерева.

#### ТЕХНИЧЕСКИЕ ХАРАКТЕРИСТИКИ

Калибр, мм	9,0
Длина, мм	155
Масса без патронов, кг	0,59
Вместимость магазина, шт.	5

*Газовые пистолеты и револьверы фирмы  
WEIHRAUCH, SM и HS*

**WEIHRAUCH HWI G**

**ГАЗОВЫЙ РЕВОЛЬВЕР**



Пятизарядный револьвер с ударно-спусковым механизмом двойного действия. Отличается наличием укороченной рукоятки типа «Бульдог», что значительно повышает удобства пользования револьвером. При использовании специальной насадки возможна стрельба также и сигнальными патронами. Для перезаряжания револьвера барабан откидывается влево. Извлечение стреляных гильз производится с использованием центрального пружинного экстрактора. Металлические поверхности подвергаются оксидированию, накладки рукоятки изготавливаются из пластмассы.

**ТЕХНИЧЕСКИЕ ХАРАКТЕРИСТИКИ**

Калибр, мм	9,0
Длина, мм	178
Масса без патронов, кг	0,685
Вместимость барабана, шт.	5

**WEIHRAUCH HW6****ГАЗОВЫЙ РЕВОЛЬВЕР**

Выполненный на высоком качественном уровне восьмизарядный револьвер с ударно-спусковым механизмом двойного действия. Стрельба ведется патронами калибра .22. Для перезаряжания револьвера барабан откидывается влево. Извлечение стреляных гильз производится с помощью центрального пружинного экстрактора. В комплект поставки револьвера входит насадка для стрельбы сигнальными патронами. Металлические поверхности подвергаются оксидированию, накладки рукоятки изготавливаются из пластмассы.

**ТЕХНИЧЕСКИЕ ХАРАКТЕРИСТИКИ**

Калибр	.22
Длина, мм	183
Масса без патронов, кг	0,73
Вместимость барабана, шт.	8

**WEINRAUCH HW10 GR****ГАЗОВЫЙ РЕВОЛЬВЕР**

Мощный пятизарядный револьвер с ударно-спусковым механизмом двойного действия. Револьвер предназначен для стрельбы патронами калибра 9 мм. Барабан откидывается влево. Имеется центральный пружинный экстрактор. Вместе с револьвером поставляется насадка для стрельбы сигнальными патронами. Металлические поверхности подвергаются оксидированию. Удобство пользования револьвером повышено за счет использования рукоятки типа Combat. Накладки рукоятки изготавливаются из пластмассы.

**ТЕХНИЧЕСКИЕ ХАРАКТЕРИСТИКИ**

Калибр, мм	9,0
Длина, мм	178
Масса без патронов, кг	0,66
Вместимость барабана, шт.	5

## WEIHRAUCH 88 Airweight

### ГАЗОВЫЙ РЕВОЛЬВЕР



Пятизарядный револьвер с ударно-спусковым механизмом двойного действия. Отличается использованием в конструкции легких сплавов. Это позволило почти вдвое уменьшить массу револьвера. В остальном конструкция повторяет испытанные решения: барабан откидывается влево, имеется центральный пружинный экстрактор. Для стрельбы сигнальными патронами вместе с револьвером поставляется специальная насадка. Металлические поверхности подвергаются оксидированию, накладки рукоятки изготавливаются из дерева. Фирмой WEIHRAUCH выпускается также револьвер модели HW37, отличающийся от описанного выше тем, что его рамка изготавливается из цинка методом литья под давлением.

#### ТЕХНИЧЕСКИЕ ХАРАКТЕРИСТИКИ

Калибр, мм	9,0
Длина, мм	160
Масса без патронов, кг	0,38
Вместимость барабана, шт.	5



## WEIHRAUCH HW37

### ГАЗОВЫЙ РЕВОЛЬВЕР



Очень интересная новая разработка в классическом американском стиле. Компактное и удобное оружие самозащиты, идеально подходящее для скрытого ношения. Имеет вновь разработанный ударно-спусковой механизм, действующий мягко и точно. Все важные функциональные детали изготовлены из стали. Барабан револьвера вмещает 5 патронов калибра 9 мм. Для перезарядки он откидывается влево, удаление стреляных гильз производится с помощью пружинного экстрактора. При использовании специальной насадки возможна стрельба сигнальными патронами. Металлические поверхности подвергаются оксидированию, накладки рукоятки изготавливаются из дерева.

#### ТЕХНИЧЕСКИЕ ХАРАКТЕРИСТИКИ

Калибр, мм	9,0
Длина, мм	155
Масса без патронов, кг	0,52
Вместимость барабана, шт.	5

## WEHRAUCH HW94

### ГАЗОВЫЙ ПИСТОЛЕТ

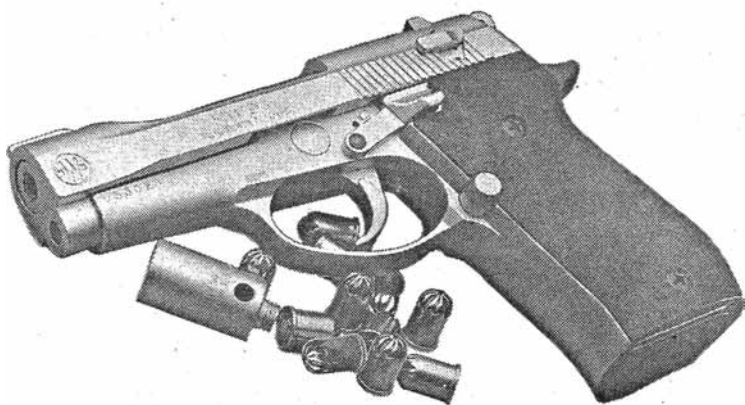

Сравнительно тяжелый и громоздкий семизарядный автоматический пистолет калибра 9 мм. Спусковой механизм двойного действия, боек ударника изготавливается из стали. Имеется боковой передвижной предохранитель. Пистолет поставляется в комплекте с насадкой для стрельбы сигнальными патронами. Металлические поверхности подвергаются оксидированию, накладки рукоятки изготавливаются из дерева или пластмассы. Малой серией выпущены пистолеты с золотым гальваническим покрытием рамки и с надписью на кожухе-затворе: «Für ein liberals Waffenrecht» («За либеральный закон об оружии»). Пистолету присуждено II место в проводившемся в 1996 г. конкурсе потребителей «Газовое оружие года».

#### ТЕХНИЧЕСКИЕ ХАРАКТЕРИСТИКИ

Калибр, мм	9,0
Длина, мм	170
Масса без патронов, кг	0,875
Вместимость магазина, шт.	7

## SM Action

### ГАЗОВЫЙ ПИСТОЛЕТ



Шестизарядный автоматический пистолет калибра 9 мм Р. А. Отличается наличием рукоятки типа Combat с деревянными накладками, что позволяет улучшить устойчивость пистолета при стрельбе. Пистолет имеет ударно-спусковой механизм ударникового типа и боковой передвижной предохранитель. Боек ударника изготавливается из стали. Для стрельбы сигнальными патронами в комплект поставки пистолета входит специальная насадка. Металлические поверхности подвергаются оксидированию.

#### ТЕХНИЧЕСКИЕ ХАРАКТЕРИСТИКИ

Калибр, мм	9,0
Длина, мм	154
Масса без патронов, кг	0,65
Вместимость магазина, шт.	6

## SM Cop ГАЗОВЫЙ ПИСТОЛЕТ



Шестизарядный 9-мм автоматический пистолет, копия современного израильского армейского пистолета. Работа механизмов автоматики основана на использовании энергии отдачи свободного затвора, ударно-спусковой механизм курково-ударникового типа с открыто расположенным курком. Предохранитель флажкового типа. Спусковая скоба снабжена упором для пальца, обеспечивающим удобство стрельбы с двух рук. Накладки рукоятки изготавливаются из дерева. Пистолет комплектуется насадкой для стрельбы сигнальными патронами.

### ТЕХНИЧЕСКИЕ ХАРАКТЕРИСТИКИ

Калибр, мм	9,0
Длина, мм	158
Масса без патронов, кг	0,64
Вместимость магазина, шт.	6

## SM15

### ГАЗОВЫЙ ПИСТОЛЕТ



Шестизарядный автоматический пистолет калибра 8 мм. Имеет ударно-спусковой механизм ударникового типа и боковой передвижной предохранитель. По израсходовании патронов затвор останавливается в крайнем заднем положении. Возможна стрельба сигнальными патронами с использованием насадки, входящей в комплект поставки пистолета. Металлические поверхности подвергаются оксидированию, накладки рукоятки изготавливаются из пластмассы.

#### ТЕХНИЧЕСКИЕ ХАРАКТЕРИСТИКИ

Калибр, мм	8,0
Длина, мм	116
Масса без патронов, кг	0,39
Вместимость магазина, шт.	6

## SM80

### ГАЗОВЫЙ ПИСТОЛЕТ

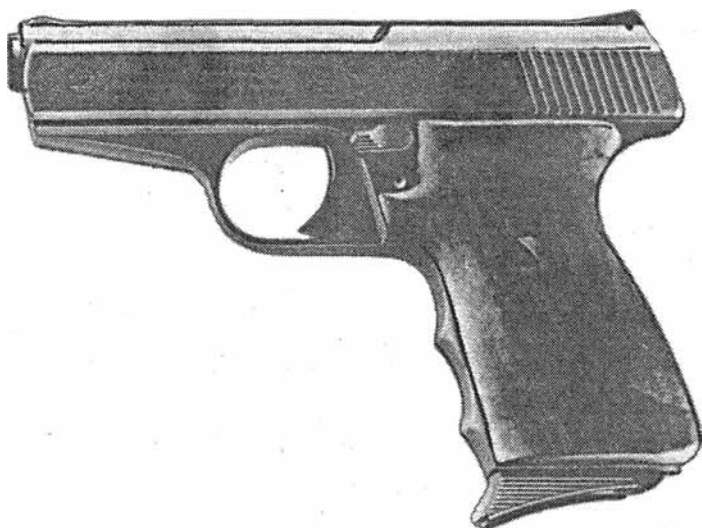

Девятизарядный автоматический пистолет калибра 8 мм. Для пистолета характерны высокое качество изготовления деталей и удобство рукоятки, снабженной деревянными накладками. Пистолет имеет ударно-спусковой механизм ударникового типа и боковой передвижной предохранитель. После выстрела последним патроном затвор останавливается в крайнем заднем положении. При использовании специальной насадки, входящей в комплект поставки, возможна стрельба сигнальными патронами. Металлические поверхности подвергаются оксидированию.

#### ТЕХНИЧЕСКИЕ ХАРАКТЕРИСТИКИ

Калибр, мм	8,0
Длина, мм	154
Масса без патронов, кг	0,65
Вместимость магазина, шт.	9

## SM2000

### ГАЗОВЫЙ РЕВОЛЬВЕР



Револьвер с ударно-спусковым механизмом двойного действия. Барабан револьвера вмещает 6 патронов калибра 9 мм. Перезарядка производится с помощью центрального пружинного экстрактора. Для этого барабан откидывается влево. Металлические поверхности подвергаются матовому оксидированию. Накладки рукоятки изготавливаются из пластмассы. Выпускаются две модификации револьвера, отличающиеся длиной ствола. Револьвер одной модификации имеет ствол длиной 2,5 дюйма, его общая длина — 192 мм, а масса составляет 0,75 кг. Револьвер другой модификации имеет ствол длиной 4 дюйма, его общая длина — 225 мм, а масса составляет 0,8 кг.

#### ТЕХНИЧЕСКИЕ ХАРАКТЕРИСТИКИ

Калибр, мм	9,0
Длина, мм	192
Масса без патронов, кг	0,75
Вместимость барабана, шт.	6

## HS5

### ГАЗОВЫЙ ПИСТОЛЕТ



Пятизарядный автоматический пистолет калибра 8 мм. Компактная и удобная модель оружия самозащиты. Имеет ударно-спусковой механизм ударникового типа и боковой, перемещающийся по вертикали предохранитель. Поставляется с насадкой для стрельбы сигнальными патронами. Металлические поверхности подвергаются оксидированию. Накладки рукоятки выполняются из пластмассы.

#### ТЕХНИЧЕСКИЕ ХАРАКТЕРИСТИКИ

Калибр, мм	8,0
Длина, мм	115
Масса без патронов, кг	0,39
Вместимость магазина, шт.	5



## Arminius

### ГАЗОВЫЙ РЕВОЛЬВЕР



Газовый револьвер в стиле «вестерн». Отличается простотой и прочностью конструкции, удобством и элегантностью. Для стрельбы используются патроны калибра 9 мм. Барабан вмещает 6 патронов. Револьвер имеет ударно-спусковой механизм двойного действия. Для перезарядки используется пружинный экстрактор. Металлические поверхности подвергаются оксидированию, рукоятка изготавливается из дерева. Благодаря использованию мощного патрона и стволу длиной 190 мм обеспечивается повышенная дальность действия газового облака, однако использование револьвера затруднено из-за больших размеров и массы.

#### ТЕХНИЧЕСКИЕ ХАРАКТЕРИСТИКИ

Калибр, мм	9,0
Длина, мм	330
Масса без патронов, кг	1,075
Вместимость барабана, шт.	6

## Гесо 1910

### ГАЗОВЫЙ ПИСТОЛЕТ



Девятизарядный 8-мм газовый пистолет, представляет собой копию боевого пистолета фирмы Гесо, пользовавшегося огромной популярностью у немецких офицеров и полицейских в годы первой мировой войны и в первые послевоенные годы. Пистолет имеет боковой передвижной предохранитель, стальной боек и сигнальный штифт, показывающий наличие патрона в патроннике. Накладки рукоятки изготавливаются из ударопрочной пластмассы, пистолет комплектуется насадкой для стрельбы сигнальными патронами.

#### ТЕХНИЧЕСКИЕ ХАРАКТЕРИСТИКИ

Калибр, мм	8,0
Длина, мм	154
Масса без патронов, кг	0,5
Вместимость магазина, шт.	9

## Geco P225

### ГАЗОВЫЙ ПИСТОЛЕТ



Восьмизарядный автоматический пистолет, представляет собой копию современного немецкого полицейского пистолета Р6, широко известного как преступникам, так и законопослушным гражданам. Таким образом, один только факт наличия такого пистолета у обороняющегося может оказать останавливающее действие на преступника. Как и прототип, пистолет снабжен боковым передвижным предохранителем, спусковая скоба имеет упор для пальца, обеспечивающий удобство стрельбы с двух рук. Накладки рукоятки изготавливаются из ударопрочной пластмассы, пистолет комплектуется насадкой для стрельбы сигнальными патронами.

#### ТЕХНИЧЕСКИЕ ХАРАКТЕРИСТИКИ

Калибр, мм	9,0
Длина, мм	180
Масса без патронов, кг	0,99
Вместимость магазина, шт.	8

## «Макаров» ГАЗОВЫЙ ПИСТОЛЕТ



Под номером 92147\*d фирма Frankonia Jagd постав-  
ляет газовый пистолет немецкого производства, пред-  
ставляющий собой точную копию советского армейского  
пистолета ПМ системы Макарова. Автоматика пистолета  
работает по принципу отдачи свободного затвора, ударно-  
спусковой механизм куркового типа с открыто распо-  
ложенным курком, имеется возможность быстро открывать  
стрельбу нажатием на спусковой крючок без предвари-  
тельного взведения курка. На кожухе-затворе имеется над-  
пись кириллицей: «60 лет мира. 9 мая 1945 года». Писто-  
лет поставляется в деревянном футляре, имитирующем  
снарядный ящик. В комплект поставки входит насадка  
для стрельбы сигнальными патронами.

### ТЕХНИЧЕСКИЕ ХАРАКТЕРИСТИКИ

Калибр, мм	9,0
Длина, мм	170
Масса без патронов, кг	0,65
Вместимость магазина, шт.	8

## BRIXIA ARMS Army ГАЗОВЫЙ ПИСТОЛЕТ

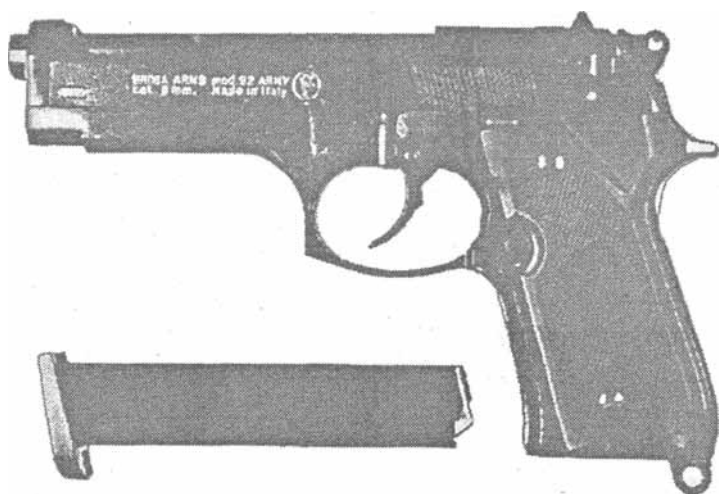

Выпускается фирмой BRIXIA ARMS (Италия). Разработан на базе итальянского автоматического пистолета Beretta, модель 92F. Как и прототип, имеет механизмы автоматики, работающие по принципу отдачи свободного затвора, ударно-спусковой механизм курково-ударникового типа с открыто расположенным курком. Предохранитель двусторонний флажкового типа. Отличается значительными размерами и массой, а также большой вместимостью магазина — 18 патронов.

### ТЕХНИЧЕСКИЕ ХАРАКТЕРИСТИКИ

Калибр, мм	8,0
Длина, мм	220
Масса без патронов, кг	0,94
Вместимость магазина, шт.	18

## Dominovo

### ГАЗОВЫЙ ПИСТОЛЕТ



Выпускается фирмой S.G.S. SPORTING GUNS S.r.l. (Италия). Компактный 6-зарядный автоматический пистолет под мощные газовые патроны калибра 9 мм Р.А.К. Ударно-спусковой механизм курково-ударникового типа с открыто расположенным курком. Имеется предохранитель флажкового типа. Накладки рукоятки изготавливаются из ударопрочной пластмассы черного цвета.

#### ТЕХНИЧЕСКИЕ ХАРАКТЕРИСТИКИ

Калибр, мм	9,0
Длина, мм	165
Масса без патронов, кг	0,56
Вместимость магазина, шт.	6

## *Газовые пистолеты фирмы VALTRO S.p.A.*

### **VALTRO 8000PS**

#### **ГАЗОВЫЙ ПИСТОЛЕТ**



Массивный пистолет с автоматикой, основанной на принципе отдачи свободного затвора. Возвратная пружина расположена под стволом, на направляющем стержне. Ударно-спусковой механизм курково-ударникового типа, с открыто расположенным курком. Имеется затворная задержка. Стреляная гильза выбрасывается вправо.

Выпускается калибра 8 и 9 мм. Дробовой вариант имеет калибр .35. Магазин пистолета — двухрядный, на 11 патронов для 9-мм варианта и на 19 — для 8-мм.

#### **ТЕХНИЧЕСКИЕ ХАРАКТЕРИСТИКИ**

Калибр, мм	8,0
Длина, мм	180
Масса без патронов, кг	0,94
Вместимость магазина, шт.	19

## VALTRO AP92/98

### ГАЗОВЫЙ ПИСТОЛЕТ



Дизайн такой же, как у известного итальянского пистолета Beretta 92, однако, в отличие от своего прототипа, пистолет AP92/98 имеет неподвижный ствол, изготовленный монолитно с рамкой, и свободный затвор. Ударно-спусковой механизм двойного действия, имеется затворная задержка. Дульный срез имеет резьбу для установки сигнальной мортирки.

Газовая версия пистолета выпускается двух калибров: 8 и 9 мм. Дробовая модель AP82/98 может иметь калибр .35 или 8 мм. Магазин двухрядный, на 19 патронов для 8-мм варианта и на 11 — для 9-мм.

#### ТЕХНИЧЕСКИЕ ХАРАКТЕРИСТИКИ

Калибр, мм	8,0
Длина, мм	216
Масса без патронов, кг	1,09
Вместимость магазина, шт.	19



## VALTRO 85 Combat

### ГАЗОВЫЙ ПИСТОЛЕТ



Пистолет Combat, модель 85, представляет собой облегченный вариант пистолета AP92/98. По конструкции они аналогичны. Свободный затвор подпирается возвратной пружиной. Ударно-спусковой механизм курково-ударникового типа, двойного действия. Имеются затворная задержка и двусторонняя кнопка защелки магазина. Как и предыдущие модели, 85 Combat в газовом исполнении имеет калибр 8 или 9 мм. Дробовой вариант имеет калибр .35 или 8 мм. Магазин пистолета однорядный, рассчитанный на 9 патронов как в 8-мм, так и 9-мм варианте

#### ТЕХНИЧЕСКИЕ ХАРАКТЕРИСТИКИ

Калибр, мм	8,0
Длина, мм	172
Масса без патронов, кг	0,72
Вместимость магазина, шт.	9

**VALTRO OSS117****ГАЗОВЫЙ ПИСТОЛЕТ**

Дизайн пистолета выполнен в точном соответствии с известным пистолетом Walther, модель РР. В то же время конструкция ударно-спускового механизма упрощена: он выполнен несамовзводным. Конструкторы отказались и от затворной задержки. Это позволило сократить количество деталей, упростить технологию производства пистолета и несколько снизить его стоимость. Пистолет выпускается только в варианте газового или сигнального, калибр — 8 или 9 мм. Магазин однорядный вместимостью 6 или 7 патронов, в зависимости от калибра. Металлические поверхности подвергаются оксидированию, накладки рукоятки изготавливаются из пластмассы черного цвета.

**ТЕХНИЧЕСКИЕ ХАРАКТЕРИСТИКИ**

Калибр, мм	8,0
Длина, мм	162
Масса без патронов, кг	0,57
Вместимость магазина, шт.	7

## VALTRO Mini

### ГАЗОВЫЙ ПИСТОЛЕТ



Легкий компактный пистолет предназначен как для самообороны, так и для стрельбы сигнальными патронами. Ствол выполнен монолитно с рамкой. Свободный затвор подпирается возвратной пружиной, расположенной под стволом. Ударно-спусковой механизм курково-ударникового типа одинарного действия с открыто расположенным курком.

Газовый пистолет модели Mini выпускается калибров 8 мм, 9 мм или .35. Магазин однорядный, на 8 или 6 патронов, в зависимости от калибра.

#### ТЕХНИЧЕСКИЕ ХАРАКТЕРИСТИКИ

Калибр, мм	8,0
Длина, мм	134
Масса без патронов, кг	0,42
Вместимость магазина, шт.	8

## «Айсберг» ГМС-710

### ГАЗОЭЛЕКТРИЧЕСКИЙ ПИСТОЛЕТ-ПУЛЕМЕТ



Уникальный образец газового автоматического оружия, предназначен для использования службами охраны правопорядка, а также для самообороны. Внешним обликом ГМС-710 отдаленно напоминает израильский пистолет-пулемет Mini-UZI, однако имеет совершенно другую конструкцию: в рукоятку вставляется не магазин с патронами, а батарейка типа «Корона» электромеханического спускового устройства. 24-зарядный магазин располагается под ствольной коробкой. Конструкция его весьма необычна: три ряда по восемь вертикальных гнезд, в которые донцем вниз вставлены газовые патроны, снаряженные отравляющим веществом раздражающего действия. Оружие действует следующим образом: при нажатии спускового крючка к капсулям патронов поочередно подаются электроимпульсы. В результате порошок мгновенно возгоняется и уже в виде газовой струи устремляется сначала вверх, а потом в ствол.

Из ГМС-710 можно вести «огонь» одиночными выстрелами и очередями, причем расчетная скорострельность

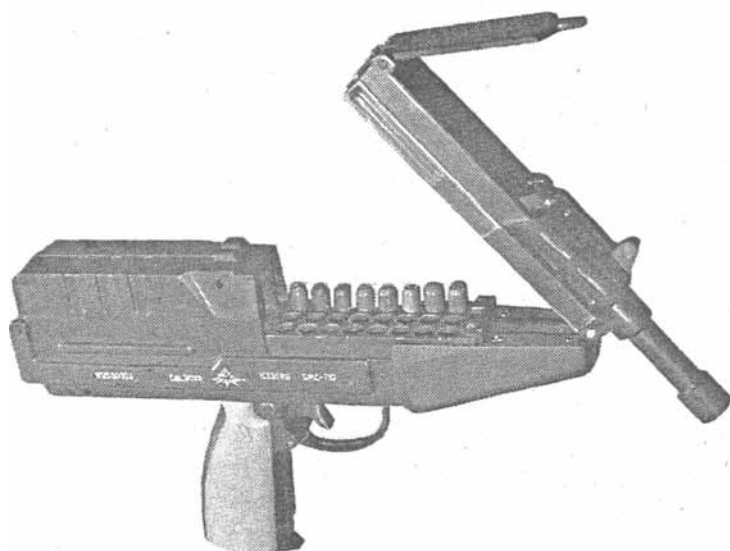

достигает 800 выстрелов в минуту — ничуть не хуже боевого оружия. В тыльной части ствольной коробки размещен управляющий электронный блок с наружным индикатором расхода боезапаса, переключателем режима огня и регулятором его темпа.

Пистолет-пулемет не поддается переделке в огнестрельное оружие. Чтобы приобрести его, нужно выполнить стандартный набор формальностей, как перед покупкой обычного газового пистолета или револьвера.

#### ТЕХНИЧЕСКИЕ ХАРАКТЕРИСТИКИ

Калибр, мм	9
Длина, мм	данных нет
Масса без патронов, кг	данных нет
Вместимость магазина, шт.	24

## «Айсберг» ГМС-700

### ГАЗОВЫЙ ПИСТОЛЕТ-ПУЛЕМЕТ



Разработан специалистами промышленного концерна «Айсберг» совместно с НИИ спецтехники МВД РФ. Предназначен для использования службами охраны правопорядка. В качестве базы при разработке ГМС-700 использован боевой пистолет-пулемет ОЦ-02 «Кипарис». При этом в дульной части ствола была установлена поперечная перегородка, а затвор модифицирован для стрельбы газовыми патронами 9 X 26 мм. Патроны подаются из 10- или 20-зарядного магазина, присоединяемого перед спусковой скобой. Ударно-спусковой механизм позволяет вести одиночную и автоматическую стрельбу. Прицельные приспособления нерегулируемые. Имеется металлический плечевой упор, в походном положении откидывающийся вперед и вверх.

#### ТЕХНИЧЕСКИЕ ХАРАКТЕРИСТИКИ

Калибр, мм	9,0
Длина, мм:	
с откинутым прикладом	590
со сложенным прикладом	316
Масса без патронов, кг	1,57
Вместимость магазина, шт.	10 или 20

## ГР 005

### ГАЗОВЫЙ РЕВОЛЬВЕР

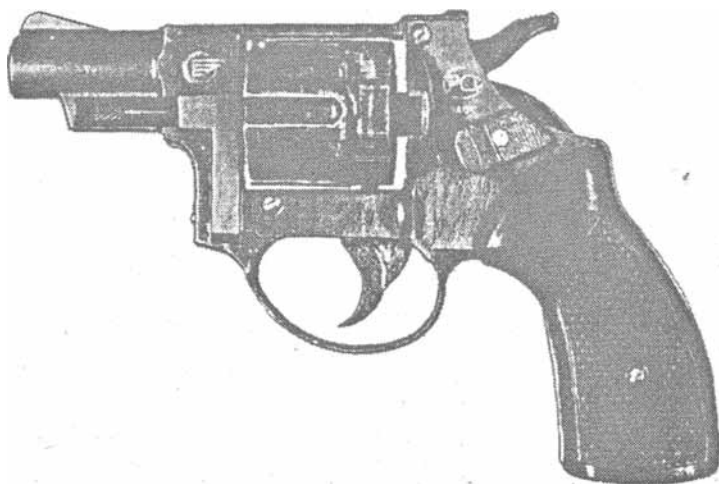

Выпускается НПО машиностроения. Шестизарядный 9-мм револьвер с ударно-спусковым механизмом курково-ударникового типа двойного действия с открыто расположенным курком. Предохранитель отсутствует. Стрельба ведется газовыми патронами ПГ 9 X 22 мм российского производства. Удаление стреляных гильз производится звездчатым экстрактором. Накладки рукоятки изготавливаются из пластмассы.

#### ТЕХНИЧЕСКИЕ ХАРАКТЕРИСТИКИ

Калибр, мм	9,0
Длина, мм	180
Масса без патронов, кг	0,65
Вместимость барабана, шт.	6

## ГР-92

### ГАЗОВЫЙ РЕВОЛЬВЕР



Выпускается Конструкторским бюро приборостроения (КБП) г. Тула. Разработан на базе револьвера Р-92, состоящего на вооружении органов МВД РФ. Для уменьшения размеров револьвера его рукоятка смещена вперед. Ударно-спусковой механизм курково-ударникового типа двойного действия со скрытым расположением курка. Предохранитель отсутствует. Стрельба ведется газовым и шумовым патронами ПГ 9 X 22 мм. Удаление стреляных гильз производится звездчатым экстрактором. Накладки рукоятки изготавливаются из пластмассы.

#### ТЕХНИЧЕСКИЕ ХАРАКТЕРИСТИКИ

Калибр, мм	9,0
Длина, мм	160
Масса без патронов, кг	0,3
Вместимость барабана, шт.	5



## ИЖ-76М

### САМОЗАРЯДНЫЙ ГАЗОВЫЙ ПИСТОЛЕТ



Выпускается ГП «Ижевский механический завод». Имеются две модификации: под 8-мм газовые и звуковые патроны и под отечественный патрон калибра 7,62 мм, обладающий большей эффективностью, дальностью выстрела и надежностью работы в диапазоне температур от  $-40$  до  $+50^{\circ}$  С. Для предотвращения случайного выстрела пистолет снабжен предохранительным механизмом, запирающим шептало. Автоматика работает по принципу отдачи свободного затвора, ударно-спусковой механизм ударникового типа. Пистолет отличается компактностью и малым весом.

#### ТЕХНИЧЕСКИЕ ХАРАКТЕРИСТИКИ

Калибр, мм	7,62
Длина, мм	135
Масса без патронов, кг	0,5
Вместимость магазина, шт.	5

## ИЖ-77-8

### ГАЗОВЫЙ ПИСТОЛЕТ



Выпускается ГП «Ижевский механический завод». Разработан на базе самозарядного пистолета «Марго». Автоматика работает по принципу отдачи свободного затвора. Ударно-спусковой механизм курково-ударникового типа с открыто расположенным курком. Стрельба ведется 7,62-мм газовыми патронами российского производства, по поражающему действию равноценными 9-мм зарубежным патронам. Имеется также модификация под зарубежные патроны калибра 8 и 9 мм.

#### ТЕХНИЧЕСКИЕ ХАРАКТЕРИСТИКИ

Калибр, мм	7,62
Длина, мм	195
Масса без патронов, кг	0,75
Вместимость магазина, шт.	6

## 6П37 (ИЖ-78-7,6) ГАЗОВЫЙ ПИСТОЛЕТ



Выпускается ГП «Ижевский механический завод». Разработан на базе советского малогабаритного пистолета ПСМ, которым вооружалось высшее командование армии и милиции. Отличается удобством разборки, чистки, смазки и сборки.

### ТЕХНИЧЕСКИЕ ХАРАКТЕРИСТИКИ

Калибр, мм	7,62
Длина, мм	155
Масса без патронов, кг	0,46
Вместимость магазина, шт.	8

## 6П42 (ИЖ-79-7,6) ГАЗОВЫЙ ПИСТОЛЕТ



Выпускается ГП «Ижевский механический завод». Разработан на базе известного армейского пистолета Макарова. Выпускается в трех исполнениях:

- 6П42 — под патрон калибра 7,62 мм;
- 6П42-8 — под патрон калибра 8 мм;
- 6П42-9 — под патрон калибра 9 мм.

Ударно-спусковой механизм самовзводный. Для предотвращения случайного выстрела пистолет снабжен предохранительным механизмом.

### ТЕХНИЧЕСКИЕ ХАРАКТЕРИСТИКИ

Калибр, мм	7,62
Длина, мм	160
Масса без патронов, кг	0,61
Вместимость магазина, шт.	8

## МЦРГ-1 ГАЗОВЫЙ РЕВОЛЬВЕР



Револьвер выпускается российским ОАО «Кировский завод "Маяк"». Имеет классическую конструкцию с ударно-спусковым механизмом курково-ударникового действия с открыто расположенным курком. Поставляется в различных вариантах в зависимости от комплектации и исполнения, что позволяет в максимальной степени удовлетворить потребности пользователя. Револьвер может эксплуатироваться при температуре окружающей среды от -30 до +40° С.

### ТЕХНИЧЕСКИЕ ХАРАКТЕРИСТИКИ

Калибр, мм	9,0
Длина, мм	155
Масса без патронов, кг	0,5
Вместимость барабана, шт.	5

## III ГАЗОВЫЙ ПИСТОЛЕТ



Пистолет выпускается Вятско-Полянским машиностроительным заводом. Его дизайн выполнен по аналогии с немецким газовым пистолетом PERFECTA, модель G5/FBI 8000. Автоматика действует по принципу отдачи свободного затвора, ударно-спусковой механизм ударникового типа. Как и аналог, пистолет отличается компактностью. Накладки рукоятки изготавливаются из ударопрочной пластмассы черного цвета.

### ТЕХНИЧЕСКИЕ ХАРАКТЕРИСТИКИ

Калибр, мм	7,62
Длина, мм	135
Масса без патронов, кг	0,5
Вместимость магазина, шт	5

**РГ-31-02****ГАЗОВЫЙ РЕВОЛЬВЕР**

Выпускается ГП «Ижевский механический завод». Представляет собой компактное и достаточно мощное оружие самообороны. Ударно-спусковой механизм курково-ударникового типа двойного действия с открыто расположенным курком. Предохранитель отсутствует. Стрельба ведется 9-мм газовыми и холостыми револьверными патронами российского и зарубежного производства. Удаление стреляных гильз производится звездчатым экстрактором. Накладки рукоятки изготавливаются из пластмассы.

**ТЕХНИЧЕСКИЕ ХАРАКТЕРИСТИКИ**

Калибр, мм	9,0
Длина, мм	158
Масса без патронов, кг	0,58
Вместимость барабана, шт.	5

## «Форманта-5,7» РГ-01 ГАЗОВЫЙ РЕВОЛЬВЕР



Выпускается акционерным обществом «Форманта». Представляет собой восьмизарядный 5,6-мм револьвер с ударно-спусковым механизмом куркового типа с открыто расположенным курком. Предохранитель отсутствует, удаление стреляных гильз производится звездчатым экстрактором. Стрельба ведется 5,6-мм газовыми и холостыми револьверными патронами кольцевого воспламенения. Накладки рукоятки изготавливаются из пластмассы.

### ТЕХНИЧЕСКИЕ ХАРАКТЕРИСТИКИ

Калибр, мм	5,6
Длина, мм	160
Масса без патронов, кг	0,38
Вместимость барабана, шт.	8



## РГ-7,5 «Бизон-1» ГАЗОВЫЙ РЕВОЛЬВЕР

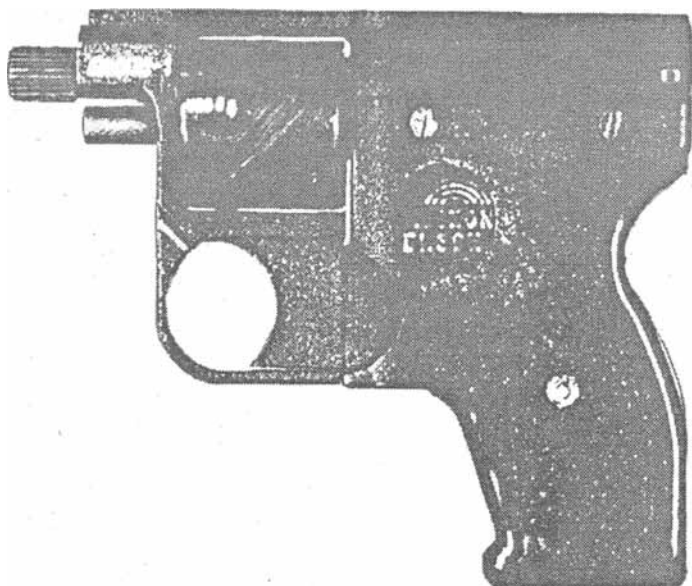

Выпускается ПО «Вымпел» г. Амурск. Имеет необычный дизайн и до предела упрощенную конструкцию: отсутствуют предохранитель и механизм удаления стреляных гильз. Ударно-спусковой механизм ударникового типа, стрельба ведется 7,5-мм газовыми и холостыми патронами кольцевого воспламенения. К достоинствам револьвера относятся малые размеры и вес.

### ТЕХНИЧЕСКИЕ ХАРАКТЕРИСТИКИ

Калибр, мм	7,5
Длина, мм	128
Масса без патронов, кг	0,25
Вместимость барабана, шт.	6

## РГ-9

### ГАЗОВЫЙ РЕВОЛЬВЕР



Выпускается заводом точной механики г. Екатеринбург. Шестизарядный 9-мм револьвер с ударно-спусковым механизмом курково-ударникового типа двойного действия с открыто расположенным курком. Предохранитель отсутствует, удаление стреляных гильз производится звездчатым экстрактором. Накладки рукоятки изготавливаются из пластмассы. Представляет собой достаточно мощное и надежное оружие самозащиты.

#### ТЕХНИЧЕСКИЕ ХАРАКТЕРИСТИКИ

Калибр, мм	9,0
Длина, мм	180
Масса без патронов, кг	0,72
Вместимость барабана, шт.	6

## ТОЗ-101 «Барсук» ГАЗОВЫЙ РЕВОЛЬВЕР



Выпускается АООТ «Тульский оружейный завод». Ударно-спусковой механизм курково-ударникового типа с открыто расположенным курком. Предохранитель отсутствует. Удаление стреляных гильз производится звездчатым экстрактором. Револьвер прост в обращении, безотказность его работы в диапазоне температур от  $-50$  до  $+50^{\circ}\text{C}$  обеспечивает возможность применения в различных регионах.

### ТЕХНИЧЕСКИЕ ХАРАКТЕРИСТИКИ

Калибр, мм	5,6
Длина, мм	155
Масса без патронов, кг	0,42
Вместимость барабана, шт.	6

## РГ-22

### ГАЗОВЫЙ РЕВОЛЬВЕР



Выпускается ГП «Ижевский механический завод». Отличается небольшими размерами и массой, что позволяет носить его как в дамской сумочке, так и в кармане. Надежен и прост в обращении. Ударно-спусковой механизм выполнен отдельным функциональным узлом. Рамка из легкого алюминиевого сплава, барабан стальной. Взведение ударного механизма и поворот барабана осуществляются отводом курка. Применяется 5,6-мм газовый патрон кольцевого воспламенения.

#### ТЕХНИЧЕСКИЕ ХАРАКТЕРИСТИКИ

Калибр, мм	5,6
Длина, мм	115
Масса без патронов, кг	0,385
Вместимость барабана, шт	7

## РЧК8

### ГАЗОВЫЙ РЕВОЛЬВЕР

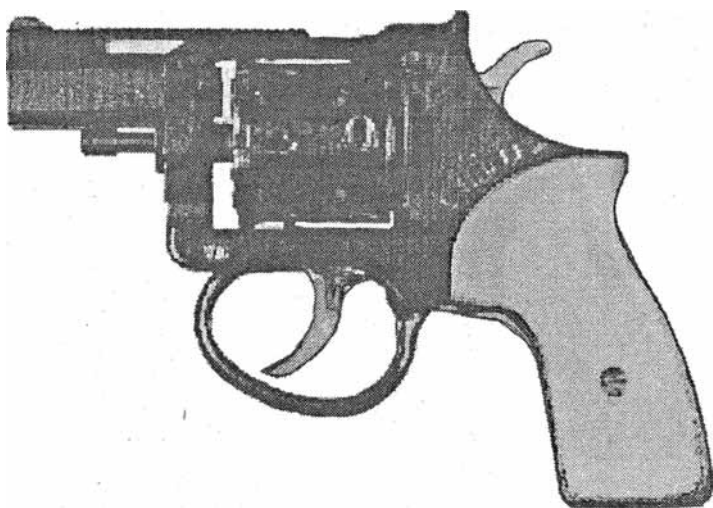

Выпускается УНВЦ «Рису» Балтийского государственного университета. Имеет классическую конструкцию с ударно-спусковым механизмом курково-ударникового типа двойного действия с открыто расположенным курком. Предохранитель отсутствует, удаление стреляных гильз производится звездчатым экстрактором. Удобство пользования револьвером обеспечивается небольшими размерами и весом. Стрельба ведется 8-мм газовыми и холостыми револьверными патронами.

#### ТЕХНИЧЕСКИЕ ХАРАКТЕРИСТИКИ

Калибр, мм	8,0
Длина, мм	133
Масса без патронов, кг	0,5
Вместимость барабана, шт.	6

## ТОЗ-105-1, ТОЗ-105-2, ТОЗ-105-3

### ГАЗОВЫЕ РЕВОЛЬВЕРЫ



Выпускается АОТ «Тульский оружейный завод». Особенности: конструкция револьверов обеспечивает возможность ведения стрельбы самовзводом, а также с предварительным взведением курка перед каждым выстрелом. Револьверы отличаются простотой, заводом-изготовителем гарантируется безотказность их работы в диапазоне температур от  $-50$  до  $+50^{\circ}\text{C}$ .

Используемые в револьверах звуковые патроны обеспечивают полную имитацию выстрела боевого оружия, что оказывает сильное психологическое воздействие на нарушителя. Газовые патроны формируют достаточно насыщенное газовое облако.

### ТЕХНИЧЕСКИЕ ХАРАКТЕРИСТИКИ

	ТОЗ-105-1	ТОЗ-105-2	ТОЗ-105-3
Калибр, мм	7,62	5,6	8,0
Длина, мм	160	160	160
Масса без патронов, кг	0,55	0,55	0,55
Вместимость барабана, шт.	6	6	6

## ШЗПМ 01 ГАЗОВЫЙ ПИСТОЛЕТ

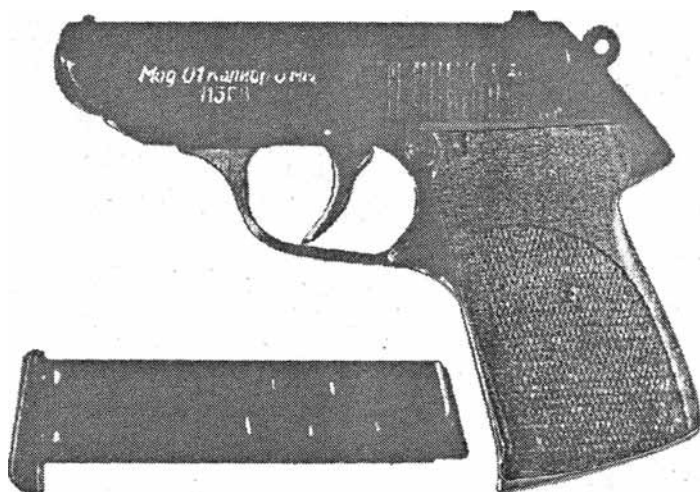

Выпускается АО «Полиграфмаш» г. Шадринск. Является компактным и легким оружием самообороны. Автоматика работает по принципу отдачи свободного затвора, ударно-спусковой механизм курково-ударникового типа двойного действия с открыто расположенным курком. Имеется предохранитель флажкового типа. Стрельба ведется 8-мм газовыми и холостыми пистолетными патронами.

### ТЕХНИЧЕСКИЕ ХАРАКТЕРИСТИКИ

Калибр, мм	8,0
Длина, мм	150
Масса без патронов, кг	0,64
Вместимость магазина, шт.	8

## Smith & Wesson 19

### ГАЗОВЫЙ РЕВОЛЬВЕР



Компактный современный газовый револьвер, разработан на базе боевого револьвера Combat, модель 19. Характерными особенностями являются размещенный под стволом пенал для штока пружинного звездчатого экстрактора и относительно толстая рукоятка, позволяющая надежно удерживать револьвер в руке. Рукоятка снабжена накладками типа Combat, также повышающими удобство пользования револьвером. Прицельные приспособления нерегулируемые. Револьвер выпускается в вариантах с различной отделкой металлических поверхностей. Накладки рукоятки изготавливаются из ударопрочной пластмассы или дерева. На рамке над спусковой скобой выгравирована надпись «Combat».

#### ТЕХНИЧЕСКИЕ ХАРАКТЕРИСТИКИ

Калибр, мм	9,0
Длина, мм	190
Масса без патронов, кг	0,7
Вместимость барабана, шт.	5



## Smith & Wesson 19 Combat Magnum

### ГАЗОВЫЙ РЕВОЛЬВЕР



Компактный газовый револьвер, модификация револьвера Combat, модель 19, под газовый патрон .45 Magnum. Как и прототип, имеет ударно-спусковой механизм курково-ударникового типа двойного действия с открыто расположенным курком. Стрельба может вестись как самовзводом, так и с предварительным взведением курка. Пятизарядный барабан для перезаряжания откидывается влево, удаление стреляных гильз производится звездчатым пружинным экстрактором. Для штока экстрактора под стволом предусмотрен пенал. Прицельные приспособления нерегулируемые. Выпускается с различной отделкой металлических поверхностей. Рукоятки револьвера всех вариантов снабжены пластмассовыми или деревянными накладками типа Combat.

#### ТЕХНИЧЕСКИЕ ХАРАКТЕРИСТИКИ

Калибр	45 Magnum
Длина, мм	190
Масса без патронов, кг	0,7
Вместимость барабана, шт.	5

## Smith & Wesson 36 Chiefs Special

### ГАЗОВЫЙ РЕВОЛЬВЕР



Компактный и достаточно мощный газовый револьвер, по дизайну и конструкции ничем не отличается от боевого, выпускающегося под таким же обозначением. Ударно-спусковой механизм курково-ударникового типа двойного действия с открыто расположенным курком. Стрельба из револьвера может вестись как самовзводом, так и с предварительным взведением курка. Барабан вмещает 5 патронов, для перезаряжания откидывается влево, удаление стреляных гильз производится с помощью звездчатого пружинного экстрактора. Прицельные приспособления открытые нерегулируемые. Револьвер выпускается в различных вариантах, отличающихся отделкой металлических поверхностей, а также формой рукоятки.

#### ТЕХНИЧЕСКИЕ ХАРАКТЕРИСТИКИ

Калибр, мм	9,0
Длина, мм	160
Масса без патронов, кг	0,6
Вместимость барабана, шт.	5

## Smith & Wesson 5904

### ГАЗОВЫЙ ПИСТОЛЕТ



Высококачественный газовый пистолет. По дизайну точно соответствует боевому пистолету, выпускающемуся под обозначением «модель 5904». Имеет рамку из легкого сплава. Ударно-спусковой механизм курково-ударникового типа двойного действия с открыто расположенным курком. Флажковый предохранитель на кожухе-затворе (слева) во включенном положении блокирует ударник. Прицельные приспособления открытые нерегулируемые. Пистолет выпускается в вариантах с оксидированными металлическими поверхностями, с оксидированным кожухом-затвором и никелированной рамкой и никелированными металлическими поверхностями. Рукоятка снабжена накладкой охватывающего типа из пластмассы черного цвета.

#### ТЕХНИЧЕСКИЕ ХАРАКТЕРИСТИКИ

Калибр, мм	9,0
Длина, мм	190
Масса без патронов, кг	0,89
Вместимость магазина, шт.	9

## Alfa 2

### ГАЗОВЫЙ РЕВОЛЬВЕР



Выпускается фирмой KORA (Чехия). Дизайн выполнен по аналогии с револьвером Собга фирмы Colt. Ударно-спусковой механизм курково-ударникового типа двойного действия с открыто расположенным курком. Предохранитель отсутствует. Стрельба ведется 9-мм газовыми и холостыми револьверными патронами, удаление стреляных гильз производится звездчатым экстрактором. Как и у прототипа, барабан вмещает 6 патронов. Накладки рукоятки изготавливаются из пластмассы.

#### ТЕХНИЧЕСКИЕ ХАРАКТЕРИСТИКИ

Калибр, мм	9,0
Длина, мм	176
Масса без патронов, кг	0,7
Вместимость барабана, шт.	6

## ***УСТРОЙСТВА ДОЗИРОВАННОГО АЭРОЗОЛЬНОГО РАСПЫЛЕНИЯ***

Первые устройства дозированного аэрозольного распыления отравляющих веществ раздражающего действия появились в начале 80-х годов, но предназначались отнюдь не для самообороны граждан, а для спецподразделений КГБ СССР. В этих устройствах объединены свойства двух наиболее популярных сегодня средств самообороны: аэрозольных упаковок (газовых баллончиков) и газовых пистолетов. Результатом подобного синтеза стала новая разновидность оружия самообороны, ничем не уступающего, а во многом и превосходящего своих более традиционных предшественников.

Каждое устройство представляет собой комплекс, состоящий из жидкостного патрона или баллончика однократного использования, снаряженного ОВРД, и многозарядного пускового устройства, условно именуемого пистолетом. Достаточно одного нажатия на спусковой рычаг, и выстреливаемая патроном струя ОВРД поразит нападающего. Дальность действия устройства достаточно велика — до 6 м, при этом применению устройства не могут помешать ни дождь, ни ветер, ни снег. В то время как при стрельбе из обычного газового пистолета до цели, даже находящейся всего в 1,5–2,0 м, долетает лишь небольшая часть ОВРД, данное устройство обеспечивает поражение противника такой дозой ОВРД, которая вполне достаточна для его нейтрализации. Другой важной

особенностью этих устройств является то, что риск самому попасть под действие газового облака — основная опасность, подстерегающая владельцев обычных газовых пистолетов и баллончиков, — сведён до минимума.

Сравнение технических характеристик одного из устройств дозированного аэрозольного распыления — комплекса УДАР — и газового пистолета германского производства RECK, модель РК800, приведено ниже.

### ТЕХНИЧЕСКИЕ ХАРАКТЕРИСТИКИ

	Комплекс Газовый пистолет	
	УДАР	РЕСК РК800
Калибр, мм	13,0	8,0
Масса без боеприпасов, кг	0,15	0,35
Вместимость магазина, шт.	5	6
Тип ОВРД	CS	CS
Эффективная дальность метания, м	4—6	1,5—2

Из сравнения технических характеристик видно, что при вдвое меньшей массе (без боеприпасов) комплекс УДАР обеспечивает намного большую эффективную дальность метания ОВРД.

Федеральным законом РФ «Об оружии» не накладываются какие-либо ограничения на оборот устройств дозированного аэрозольного распыления. Они находятся на вооружении милиции, к ним проявляют интерес и гражданские лица, в первую очередь работники коммерческих банков и других организаций, связанных с материальными ценностями.

**«Фиалка»**  
УСТРОЙСТВО ДОЗИРОВАННОГО  
АЭРОЗОЛЬНОГО РАСПЫЛЕНИЯ

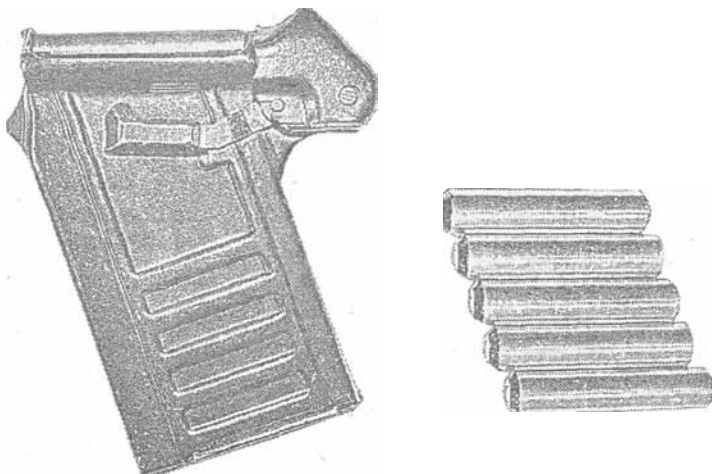

Устройство выполнено в виде комплекса, включающего два элемента:

- патрон жидкостный ПЖ-13;
- пистолет специальный жидкостный ПСЖ.

Комплекс разработан в ЦНИИТОЧМАШ для правоохранительных органов, он является служебным оружием нелетального действия. Комплекс обеспечивает временную нейтрализацию биологических объектов за счет прицельного метания жидких рецептур, содержащих ОВРД.

Комплекс «Фиалка» можно использовать в закрытых помещениях, так как, в отличие от известных образцов «газового» оружия (пистолетов и аэрозольных баллончиков), в этих условиях стреляющий оказывается вне зоны воздействия поражающих веществ.

Патрон собран в стальной гильзе с наружным диаметром 13 мм. Внутри гильзы находится поршень, который под давлением газов от обычного пистолетного капсюля КВ-26 с добавкой 0,05 г специального метательного заряда выбрасывает жидкость в направлении объекта. Вытолкнув жидкость, поршень останавливается в конце гильзы, не позволяя газам метательного заряда выйти наружу. Этим обеспечивается бесшумность метания.

Пистолет ПСЖ внешне не похож на боевое оружие и напоминает коробчатый оружейный патронный магазин, в котором расположены пирожидкостные патроны, поднимаемые вверх к выходу из магазина подающей пружиной. В верхнем положении капсюль патрона становится против отверстия для бойка курка. Нормальное положение курка — взведенное, на шептале, но боевая пружина при этом разжата. Для выстрела необходимо большим пальцем правой руки нажать на расположенный с левой стороны пистолета хвостовик спускового рычага. При повороте спускового рычага сначала происходит сжатие боевой пружины, в конце поворота рычаг снимает курок с шептала, и боек курка разбивает капсюль патрона. После выстрела спусковой рычаг отпускают, и он под действием возвратной пружины приходит в исходное положение. При этом движении спусковой рычаг заставляет сработать механизм отсечки, позволяющий подающей пружине вытолкнуть стреляную гильзу вверх за пределы оружия, но тут же отсечь от выхода вверх очередной патрон, зафиксировав его на линии выстрела.

В качестве отравляющего вещества раздражающего действия используется олеорезин капсикум (ОС). В отличие от традиционных химических отравляющих веществ, ОС — это натуральное возбуждающее вещество. Органический олеорезин изготавливают на заводах по производству перца. Он используется в фармакологии (например, в качестве болеутоляющего) и как приправа к пище. При производстве средств самообороны на основе ОС не тре-



буется специальных мер по очистке отходов производства. Как возбуждающее вещество ОС вызывает мгновенный отек глаз и затруднение дыхания, одновременно ОС сильно жжет глаза, горло и пораженные участки кожи. При вдыхании ОС респираторный тракт воспаляется, дыхание затрудняется и ограничивается короткими и мелкими вдохами. Вызываются кашель и тошнота, глаза непроизвольно закрываются, теряются координация движений и устойчивость. Могут возникнуть потеря ориентации и страх.

Действует ОС мгновенно на животных и находящихся в состоянии алкогольного опьянения людей.

Для прекращения действия ОС не требуется специальных процедур, потому что он является биоразлагающим веществом и, в отличие от химических раздражителей, не сохраняется на одежде и поверхностях.

### ТЕХНИЧЕСКИЕ ХАРАКТЕРИСТИКИ:

#### ПАТРОН

Длина, мм	60
Диаметр, мм	13
Масса, г	24
Объем метаемой жидкости, см <sup>3</sup>	2,9
Масса метаемой жидкости, г	5,6
Удельный вес жидкого наполнителя, г/см <sup>3</sup>	2
Ход поршня, мм	37
Максимальное запоршневое давление, кг/см <sup>2</sup>	55

#### ПИСТОЛЕТ (пусковое устройство)

Длина, мм	100
Масса, г	250
Число зарядов	5
Дальность метания жидкости, м	6
Начальная скорость метаемой жидкости, м/с	43
Температурный диапазон использования комплекса	-20-+50°C

## «Жасмин» (УДАР)

### УСТРОЙСТВО ДОЗИРОВАННОГО АЭРОЗОЛЬНОГО РАСПЫЛЕНИЯ

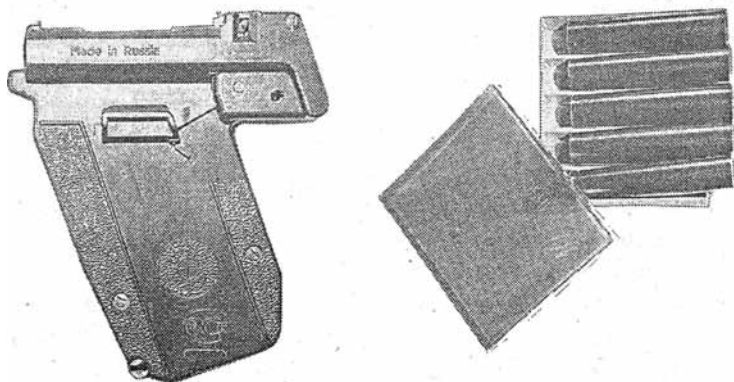

Устройство «Жасмин» разработано ОАО «Кировский завод "Маяк"», в качестве прототипа был "использован служебный комплекс «Фиалка». Устройство «Жасмин» обеспечивает временную нейтрализацию биологических объектов за счет прицельного метания жидких рецептов, содержащих ирританты (раздражающие или возбуждающие вещества). Как оружие самозащиты «Жасмин» приравнивается к аэрозольным баллончикам, и для его приобретения и ношения специального разрешения не требуется. Устройство «Жасмин» может использоваться в закрытых помещениях, так как, в отличие от известных образцов «газового» оружия (пистолетов и аэрозольных баллончиков), в этих условиях стреляющий оказывается вне зоны воздействия поражающих веществ.

Устройство представляет собой комплекс, состоящий из двух элементов:

- баллончика одноразового использования БАМ (баллончик аэрозольный малогабаритный) или БАМП (пластмассовый);

- пускового устройства (ПУ) УДАР (устройство дозированного аэрозольного распыления).

Баллончики БАМ отличаются стальным корпусом и выпускаются различными предприятиями. Метание жидкости из баллончика производится через поршень газами от обычного ударного пистолетного капсюля КВ-26 без добавки метательного заряда. Вытолкнув жидкость, поршень останавливается в конце гильзы, не позволяя газам метательного заряда выйти наружу. Этим обеспечивается бесшумность выстрела.

В качестве активных веществ метаемой баллончиками БАМ жидкости используются отравляющие вещества раздражающего действия.

Пятизарядное пусковое устройство УДАР конструктивно аналогично пистолету ПСЖ и отличается от него тем, что большинство его деталей выполнено из пластмассы. Это позволило удешевить его в несколько раз по сравнению с ПСЖ.

Комплекс допускается использовать на дальности не ближе 0,5 м от объекта. На меньшей дальности возможно механическое повреждение глаз.

## ТЕХНИЧЕСКИЕ ХАРАКТЕРИСТИКИ:

### ПАТРОН

Длина, мм	60
Диаметр, мм	13
Масса, г	9,5
Объем метаемой жидкости, см <sup>3</sup>	1,9
Масса метаемой жидкости, г	2,0

### ПИСТОЛЕТ (пусковое устройство)

Длина, мм	100
Масса, г	150
Число зарядов	5
Дальность метания жидкости, м	6
Температурный диапазон использования комплекса	-10-+50°С

## ***АЭРОЗОЛЬНЫЕ УПАКОВКИ***

Во всем многообразии индивидуальных средств защиты, существующих сегодня в мире, аэрозольные упаковки, или, как их чаще называют, аэрозольные или газовые баллончики, получили самое широкое распространение. Ежегодное производство отдельных моделей подобных баллончиков на Западе достигает сотен тысяч штук.

Основными странами-изготовителями данного вида средств индивидуальной защиты являются Германия, США, Франция. В последнее время на рынке появились и газовые баллончики российского производства.

Аэрозольный баллончик представляет собой алюминиевый контейнер емкостью, как правило, от 20 до 75 мл, заполненный смесью какого-либо растворителя (им могут оказаться спирт, бензол, ацетон, хлорорганика, кетоны) и активного вещества, или ОВРД. В качестве последнего обычно используются вещества CS или CN, концентрация которых в смеси обычно не превышает 0,5—1,0%. Однако в последнее время наметилась тенденция к увеличению процентного содержания активного вещества в смеси, содержащейся в аэрозольных баллонах. Так, в отдельных моделях оно составляет 15—20%.

Подобное увеличение содержания активного вещества, естественно, усиливает поражающее действие изделий. Кроме того, в последнее время все более широко применяется вещество дйбензоксазепин (CR), обладающее еще большей эффективностью. Вещество CR действует так же, как CS, причем для достижения того же эффекта его требуется в три—пять раз меньше. Однако использование

СР в российском газовом оружии в обозримом будущем представляется маловероятным, что обусловлено сложностью его синтеза и отсутствием запасов готового вещества.

Намного реже фирмы-изготовители используют при производстве аэрозольных баллончиков хлорпикрин (PS), адамсит (DM), дифенилцианарсин (DC), дифенилхлорарсин (DA), а также хлорацетон, бромацетон и другие ОВРД. В некоторых моделях используются смеси различных веществ, обладающих раздражающим действием (например, в модели РК3205 (3115) используется смесь CS-CN).

Таблица обозначений ОВРД, применяемых в некоторых странах:

США	CS	CN	DA	DM, Adamsit	CA, BBC	PS
ФРГ		O-Salz	Blaukreutz	Azin		Klop
АНГЛИЯ		CAP	DA			PG-Mixture
ФРАНЦИЯ	Sternite			Camite		

Другим широко применяемым в изготовлении средств индивидуальной защиты веществом является капсаицин, выделяемый в виде капсаицинового масла из красного или зеленого перца. Капсаицин в силу термической нестойкости не используется в патронах, т. к. при нагревании разрушается, поэтому используется только в аэрозольных распылителях. Также ввиду своей низкой летучести он не имеет запаха и имеет цвет либо оранжевый, либо ярко-красный. Данное вещество не относится к разряду ОВРД, а является нервным газом (нейротоксином).

Оно применяется в виде олеорезина капсикума (ОС) — 5—6-процентного раствора капсаицина в нейтральном масле. В России капсикум не производится, хотя некоторые сорта перца, пригодные для получения капсаицина, произрастают в южных районах страны. Морфолид пеларгоновой кислоты представляет собой один из наиболее эффективных синтетических аналогов капсаицина, практически не уступающий натуральному продукту.

Вещество ОС действует на слизистую оболочку глаз и носоглотку человека. Это действие проявляется двояко.

Во-первых, нападающий теряет способность видеть. Его глаза судорожно закрываются, и даже при попытке открыть их он ничего не видит, так как активное вещество расширяет капиллярные сосуды глаз и приводит к временному ослеплению. Во-вторых, нападающего охватывает неконтролируемый кашель, вызванный действием активного вещества на органы дыхания.

В отличие от веществ CS и CN, это вещество поражает нападающего мгновенно, в то время как CS и CN начинают действовать в течение 5—30 с, к тому же оно эффективно действует на людей с высоким «болевым порогом» (находящихся под влиянием алкоголя или наркотиков, психически больных), а также на собак и диких животных.

Действие капсаицина продолжается довольно долго — 30—40 минут. Избавиться от него можно холодной водой — хорошо промыть глаза и выпив несколько литров (воды, естественно). Еще одним отличием этого вещества от CS и CN является то, что оно не приносит организму химических отравлений с многодневными головными болями.

Аналогичное действие на организм человека оказывает и другое соединение — аллилизотиоцианат (летучий компонент горчицы). В чистом виде в качестве активного



вещества он используется редко, однако иногда входит в содержимое аэрозольных баллончиков в смесях с другими веществами, обладающими раздражающим действием (модели SV-2000, SV-2000 SUPER).

В качестве вещества-пропеллента для создания повышенного давления в баллончике обычно используются «Фреон-П» (СС1 3F) и «Фреон-12» (СС1 F2).

В состав смесей некоторых моделей баллончиков, как правило, состоящих на вооружении органов охраны правопорядка, входят различные масляные добавки растительного или минерального происхождения, улучшающие взаимодействие с поверхностью и замедляющие процесс испарения капель аэрозоля.

Баллончики некоторых моделей имеют защитные устройства, исключающие случайные нажатия на распылительную головку; приспособления, облегчающие ношение в кармане или на поясе (в виде зажимов, используемых в автоматических ручках); различные цепочки или тесьму, надеваемые на палец или запястье и затрудняющие выбывание или выпадение их из руки. На поверхности баллончиков почти всегда указываются торговая марка, инструкция по эксплуатации, тип ОВРД и его процентное содержание.

На корпусах некоторых моделей нанесены шкалы, по которым, при опускании баллончика в сосуд с водой, можно определить степень его заполнения. Некоторые фирмы-изготовители помещают баллончик в пластмассовый корпус, имеющий форму, удобную для удержания в руке.

На российском рынке и рынках стран СНГ представлены аэрозольные упаковки как российского, так и зарубежного производства. Значительная часть импортных упаковок имеет существенный для наших климатических условий недостаток — ухудшение параметров при низких температурах, вплоть до полной потери работоспособности аэрозольных упаковок. Поэтому граждане предпочитают покупать газовые баллоны российского производства.

По мнению экспертов журнала «Мастер ружье», из всего спектра аэрозольных упаковок наиболее интересны баллончики фирмы «Техкрим»: «Кобра 250» — CS, малогабаритное средство самообороны и защиты от собак «Скорпион 5000» — морфолид пеларгоновой кислоты. Интересны также средства самообороны повышенной эффективности «Кобра 501», «Кобра 502», «Кобра 801», «Кобра 802» — CS. Два последних средства самообороны содержат максимально допустимое количество вещества CS. Они имеют повышенную по сравнению с существующими моделями дальность действия — до 4 метров при отсутствии сильного встречного ветра — и большую продолжительность действия — «Кобра 501», «Кобра 801» «работают» от 8 до 12 секунд, а «Кобра 502», «Кобра 802» — от 18 до 23 секунд, что позволяет отразить нападение до двадцати человек. Выпускаются три вида этих баллончиков: для ношения в карманах, для хранения в автомобиле, а также в квартире или загородном доме.

Фирма «Техкрим» специально для правоохранительных органов разработала аэрозольные распылители «Сирень 10» и «Сирень ЮМ», обеспечивающие на порядок





большую эффективность по сравнению с существующими средствами, находящимися на вооружении МВД России.

Две новые разработки «Техкрима» — аэрозольные распылители «Резеда 10» и «Резеда 10М» (первый предназначен для государственных военизированных организаций). Есть все основания считать их самыми эффективными средствами среди распылителей отечественного и западного производства. Особенность «Резеды» состоит в том, что он содержит смесь двух сильнодействующих веществ: максимально допустимую концентрацию CS, обеспечивающего стабильную работу баллона при отрицательных температурах, и МПК (морфолида пеларгоновой кислоты). CS как раздражающее и слезоточивое вещество оказывает мощное болевое воздействие на кожу, а МПК как капсаициноподобное вещество оказывает удушающий эффект. Сочетание этих двух разнородных воздействий да-

ет большую результативность, чем эффект от каждого взятого по отдельности вещества. Подобные комбинированные системы известны и широко применяются за рубежом в исключительно полицейских целях, в России же это изделие произведено впервые. Его эффективность на порядок выше гражданских аэрозольных распылителей и распылителей, которые до этого находились на вооружении МВД, так что его смело можно рекомендовать для использования всеми государственными военизированными организациями. Естественно, запрещена продажа таких распылителей частным лицам, и даже охранные структуры не имеют права его приобретать без специального разрешения. Рабочее время бал-

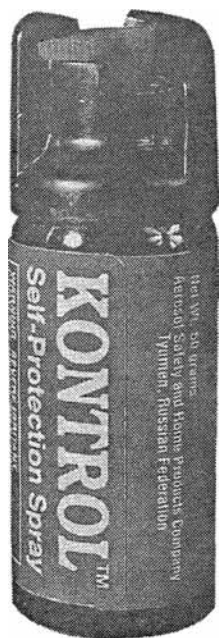

лончика «Резеда 10» — не менее 20 секунд, а «Резеда 10М» — не менее 12. Время воздействия содержимого аэрозолей на человека составляет от 15 до 30 минут.

Вторая разработка «Техкрима» предназначена для использования рядовыми гражданами. Это «Скорпион 5003», отличающийся от предыдущего «Скорпиона 5000» увеличенным объемом и большим временем действия. Новинка гарантирует 8 секунд непрерывного действия. Диапазон температур, при которых баллон может использоваться, — от  $-20$  до  $+50^{\circ}$  С. Эффективное воздействие он, как уже говорилось, оказывает и на собак, особенно породистых — это объясняется содержанием в «Скорпионе» активного вещества, вызывающего у собак неосознанный страх.

В последнее время в продаже также появились аэрозольные средства для самозащиты и охраны жилища. «Контроль» содержит 2,5 грамма олеорезина капсикума (ОС), рабочее время его составляет 10—12 секунд, дальность действия — до 2 метров при температуре от  $-20$  до  $+45^{\circ}$  С.

Для эффективного использования газового баллончика нужно учитывать следующее:

- максимальная эффективность распыленной струи достигается на расстоянии 2—3 метров от отверстия распылителя;
- сильный встречный ветер снижает дальность рассеивания газа и делает его опасным для самого обороняющегося;
- наибольший эффект аэрозольная атака дает при мгновенных (0,5 с) выбросах газовой струи прямо в лицо нападающему;
- в стрессовом состоянии человеку, обороняющему себя, бывает трудно преодолеть желание держать кнопку распылителя постоянно нажатой. Тем не менее преодолите это желание и сделайте несколько кратковременных нажимов. Это придает атаке наивысшую силу;

- запас аэрозоли, находящейся в новом, полностью заправленном баллончике, позволяет в среднем сделать 15—20 пусков с продолжительностью в 0,5 с;
- баллончик следует держать в руке строго вертикально. Для этого есть две причины. Первая — так удобнее прицеливаться и направлять газовую струю в намеченную точку. Вторая — в перевернутом или опрокинутом положении баллончика распылитель может захлебнуться и отказать;
- точка прицеливания в момент нажатия на кнопку распылителя — лицо нападающего: подбородок, рот, нос, глаза. Это наиболее удобные для поражения части организма. Даже если аэрозоль не затронет глаза, а попадет только на нижнюю часть лица, эффект будет достигнут неизбежно;
- повторное нажатие позволит обороняющемуся скорректировать прицел и усилить воздействие.

**ПОМНИТЕ:** при использовании баллончиков, снаряженных веществами CS или CN, болезненное ощущение у нападающего возникает по меньшей мере через 5 секунд после попадания газовой смеси на незащищенные кожные покровы. Поэтому не путайтесь, если вам покажется, что атака не нанесла противнику ущерба.

- При использовании баллончика в тесных помещениях распыленное в каком-то направлении вещество быстро распространится во все стороны и может оказать воздействие на всех, кто оказался в этом замкнутом пространстве. В том числе и на того, кто применил газ.

В заключение следует напомнить, что аэрозольные упаковки регистрации в органах внутренних дел не подлежат, и граждане Российской Федерации имеют право приобретать их без получения соответствующей лицензии.

## **БОЕПРИПАСЫ**

### **К ГАЗОВЫМ ПИСТОЛЕТАМ И РЕВОЛЬВЕРАМ**

Стрельба из пистолетов и револьверов ведется патронами, снаряженными отравляющими веществами-ирритантами. Наиболее широкое применение получили отравляющие вещества раздражающего действия (ОВРД), такие как хлорацетофенол (ХАФ) и О-хлорбензилиден-малонитрил. В соответствии с международным обозначением указанные отравляющие вещества маркируются CN и CS соответственно.

В чистом виде эти вещества представляют собой белые кристаллы с резким характерным запахом и обладают очень сильным раздражающим (слезоточивым и чихательным) действием. Данные ОВРД при контакте с кожей человека, слизистой оболочкой глаз, носоглотки, верхних дыхательных путей вызывают острые болевые ощущения и обильное слезотечение, парализующие либо значительно снижающие активность человека (кажущийся паралич). Достаточно высокие концентрации этих веществ могут вызвать временную потерю зрения, затруднение дыхания. При больших концентрациях возможны и более тяжелые поражения. При попадании CS и CN на кожу могут появиться покраснения, волдыри. CS более эффективен в применении; необходимая его концентрация, вызывающая потерю у нападающего способности к активным действиям, в 2—5 раз ниже, чем для CN, и не превышает 1/10 000 от смертельной концентрации. Продолжительность воздействия составляет около 20 минут (для CN — 15 минут).

ОВРД, применяемые в газовом оружии, в отличие от боевых отравляющих веществ (БОВ), вызывают кратковременное и обратимое поражение органов человека и относятся к быстродействующим и одновременно к краткодействующим, не обладая при этом в малых концентрациях сильнодействующим и ядовитым эффектом.

Снаряженные ОВРД патроны имеют цилиндрическую форму без характерного дульца, служащего в боевом оружии для закрепления пули. В некоторых моделях оружия гильза имеет закраину или кольцевую выточку для захвата выбрасывателем.

В дульной части патроны либо закатываются на конус («звездочкой»), либо герметизируются пластмассовым пыжом — заглушкой. В зависимости от назначения патрона и состава химического вещества, которым он снаряжен, меняется и цвет концевых пыжей.

**Желтый** означает, что боеприпасы заряжены веществом типа CS.

**Голубой, фиолетовый и белый** показывают, что в заряд входит CN в различных по силе концентрациях.

**Зеленый** пыж свидетельствует о шумовом назначении патрона.

В момент выстрела пластмассовый пыж из ствола не вылетает. Он разворачивается в лепестки, которые остаются в гильзе.

Помимо цветовой индексации газовые патроны на донце несут буквенные обозначения. Здесь, как правило, дается обозначение фирмы-изготовителя, указывается калибр, а также наименование химического вещества, входящего в заряд.

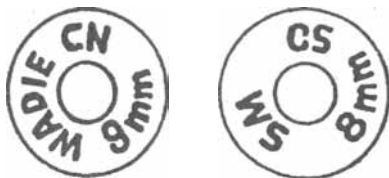

**Обозначения на донце патронов**

Диапазон выпускаемых за рубежом калибров патронов, поступающих на рынок, достаточно широк и простирается от 5,6 до 11,43 мм. Поскольку эффективность газовых патронов определяется длиной образуемого ими газового облака и концентрацией ОВРД в отдельных зонах газового облака, представляют интерес результаты проведенных в Германии сравнительных испытаний патронов различных калибров, приведенные на рисунке ниже. Из диаграммы видно, что чем больше калибр, тем дальше бьет газовая струя и тем больше концентрация ОВРД в центре образующегося облака. Например, для широко распространенного в России

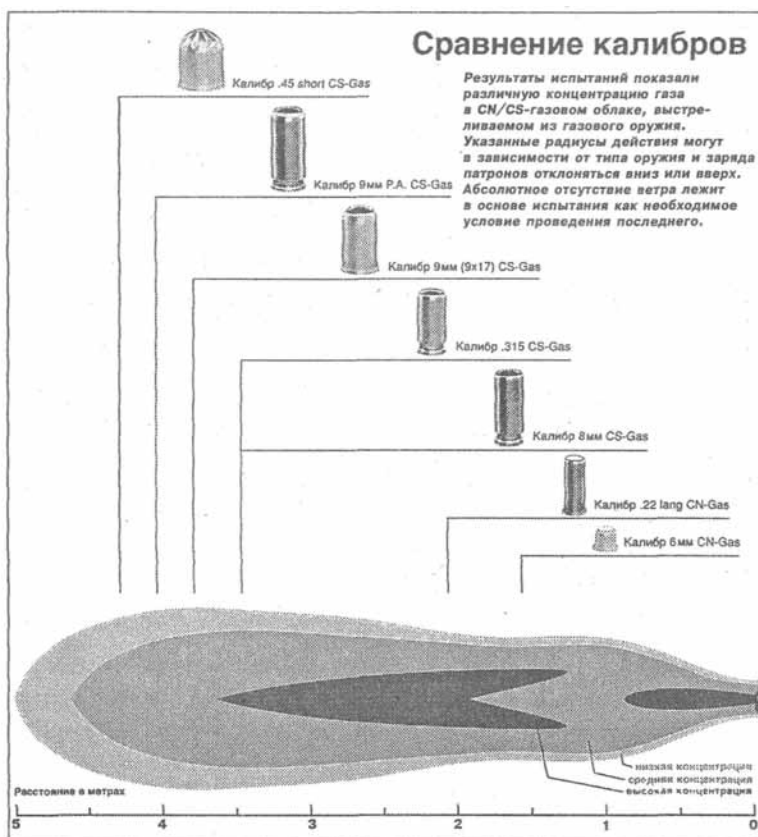

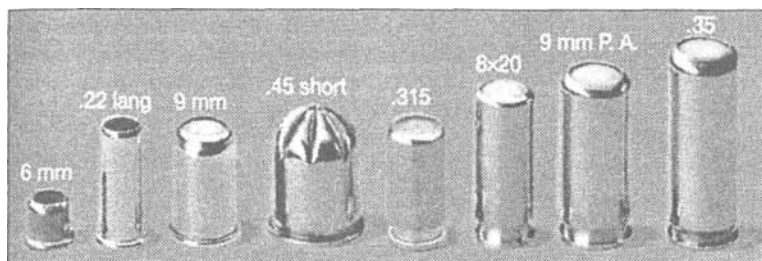

**Газовые патроны**

9-мм патрона длина струи на 40–50 см больше, чем для другого фаворита российского оружейного рынка — 8-мм патрона. Если же учесть, что для 8-мм патрона дистанция боя составляет от 3,0 до 3,5 м, то прибавка в полметра кажется достаточно значительной. В то же время чем больше калибр, тем меньше патронов в обойме. Иногда эта разница может стать очень существенной (для RECK Miami 92F — соответственно 11 и 18 шт.). При этом количество пороха и объем газового заряда (80 мг) остаются одинаковыми.

Что касается менее популярных в России калибров .45 short и 6 мм, то первый предназначен исключительно для револьверов, а второй слишком маломощен, чтобы воспринимать его всерьез.

Если же сравнивать качество и эффективность патронов одного калибра, произведенных различными зарубежными фирмами, то, по мнению одного из экспертов журнала «Soldier of Fortune» С. Сенчукова, из двух наиболее доступных на российском рынке патронов фирм UMAREX и WADIE предпочтение следует отдать патронам первой фирмы. Патроны UMAREX, по его мнению, имеют более высокую концентрацию CS в газовой смеси. Кроме того, во время проводившихся Сенчуковым испытаний патроны WADIE в среднем давали шесть осечек на сто выстрелов, а патроны UMAREX — ни одной.

В настоящее время российскими производителями выпускаются газовые патроны калибров 5,6 мм кольцевого воспламенения, 6 мм, 7,5 мм, 7,6 мм и 9 мм.

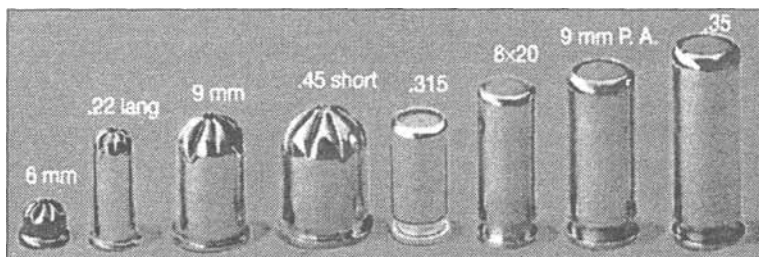

**Шумовые патроны**

5,6-мм револьверный патрон ТК 022, производимый фирмой «Техкрим» (г. Ижевск), содержит 55 мг CS и создает необходимую для отражения нападения концентрацию слезоточивого газа на дальности до 2 м,

6-мм патрон ПГ-6 выпускается ГНПП «Краснознаменец», снаряжается ирритантом CS.

7,5-мм патроны выпускаются НИИ спецтехники МВД в двух вариантах: ПГЧ-7,5 (снаряжение CS) и ПГС-7,5 (снаряжение CN). Дальность действия составляет 2,5 м.

Разработанный специалистами ижевской фирма «Техкрим» первый в России пистолетный газовый патрон ТК024 калибра 7,6 мм за счет оптимального подбора метательного заряда обеспечивает более быстрое, чем у зарубежных боеприпасов, превращение порошкового CS в газообразное состояние, благодаря чему эффективность российского патрона существенно выше, чем у 8- и 9-мм патронов зарубежного производства. К тому же 7,6-мм патрон содержит на 25% больше CS, чем в немецких патронах калибра 8 и 9 мм.

9-мм патроны производятся ПК «Айсберг» (патрон RP-80 калибра 9 X 18 мм, снаряжение CS) и ПКП «АКБС» (револьверный патрон ПГР 9 x 22 мм, снаряжение CN).

8-мм газовые патроны российской промышленностью не выпускаются.

В целом объем газовой смеси наиболее эффективного ОВРД CS в патронах российского производства намного больше, чем в импортных патронах, что является их не-



сомненным преимуществом. В этой связи представляет интерес сравнение требований германских и российских стандартов к газовым патронам.

**СРАВНИТЕЛЬНАЯ ТАБЛИЦА ТРЕБОВАНИЙ  
отечественного и немецкого стандартов  
к патронам гражданского газового оружия**

	Немецкие нормы	ГОСТ Р 50742-95
Предельное содержание в патроне, мг:		
CS	80	120
CN	300	80
Максимальное давление газового патрона, бар	250—450	не оговорено
Дальность безопасного использования, м	не менее 1,0	не менее 0,5

В то же время в качестве одного из наиболее серьезных недостатков патронов российского производства эксперты называют их низкую герметичность.

В отличие от калибра газового патрона и содержащегося в нем ОВРД, длина ствола газового пистолета или револьвера не оказывает существенного влияния на эф-



Газовые патроны, снаряженные CS

фективность газового облака. При одном и том же калибре величина газового облака у оружия с длинным или коротким стволом примерно одинакова.

Для максимально эффективного использования газовых пистолетов и револьверов необходимо учитывать следующие факторы.

**Температура воздуха** оказывает значительное влияние на поражающие свойства ОВРД. В жаркую погоду вещества CS, CN, CR испаряются с большой скоростью, и необходимо учитывать снижение их поражающего действия. В холодное время, наоборот, стойкость отравляющих веществ повышается, следовательно, может усиливаться и быть более продолжительным поражающее действие. Существенно изменить картину поражения может и перемещение облака отравляющего вещества в зависимости от температуры приземного воздуха.

**Направление и сила ветра.** Этот фактор может повлиять на последствия применения газового оружия. В зависимости от того, как производится выстрел — по, против или перпендикулярно направлению ветра, — может случиться, соответственно, следующее: а) возрастет дальность

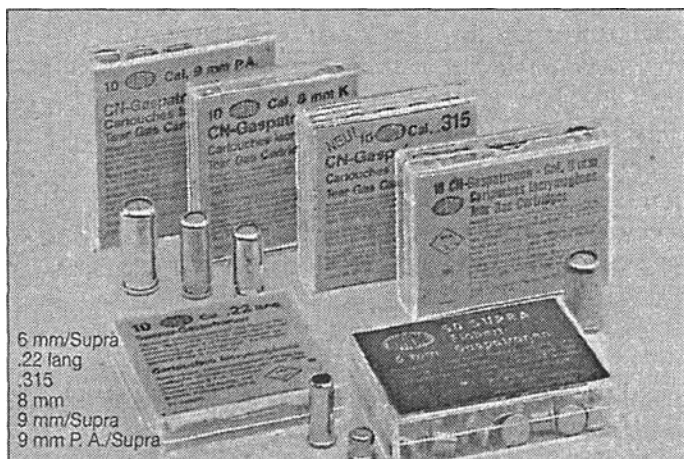

Газовые патроны, снаряженные CN

эффективного применения активного вещества; б) повысится риск самому попасть под воздействие заряда; в) химическое облако из-за бокового сноса может «накрыть» не того, против кого применялось газовое оружие.

**Влажность воздуха.** Повышение влажности воздуха способствует большей устойчивости раздражителя: молекулы рецептуры оседают на частицах водяной взвеси и могут долгое время переноситься в атмосфере.

**Место применения.** Наиболее безопасным выглядит применение газового оружия на открытом воздухе. Любое замкнутое пространство увеличивает концентрацию отравляющего вещества в воздухе и повышает степень опасности. Чем меньше объем помещения, тем опаснее применение средств самозащиты. Наиболее опасным следует считать применение оружия в общественном транспорте, поскольку помимо ограниченности пространства в действие вступает фактор превышения допустимого риска в случае поражения водителя или других пассажиров.

Применение газового пистолета будет максимально эффективным, если соблюдать несложные требования. Итак, прежде чем произвести выстрел:

- выберите точку (объект) прицеливания (целиться следует примерно в подбородок нападающего);
- вытяните руку с пистолетом вперед в выбранном направлении;
- рукоятку пистолета не сжимайте, но плотно обхватите рукой;
- немного задержите дыхание;
- совместите на линии глаз прорезь целика, мушку и цель. Особая скрупулезность при этом не требуется, так как эллипс рассеивания газовой струи достаточно велик и с расстояния 3,0—3,5 м она неизбежно накроет нападающего;
- подведите оружие под точку прицеливания, стараясь при этом не заваливать его вбок;
- плавно, без рывков нажмите спуск.

Чтобы выстрелить несколько раз подряд, последовательно нажмите на спуск требуемое количество раз. В случае осечки немедленно перезарядите пистолет, отведя затвор назад до упора, и убедитесь в том, что неисправный патрон выброшен из патронника. После этого продолжите стрельбу. Израсходовав все патроны в магазине, для продолжения стрельбы:

- извлеките магазин из рукоятки пистолета;
- вставьте на его место снаряженный магазин;
- дошлите патрон в патронник;
- продолжите стрельбу.

Стрельба из газового револьвера производится в следующей последовательности:

- взведите курок в крайнее заднее положение. При стрельбе из револьвера с ударно-спусковым механизмом двойного действия выстрел может быть произведен путем нажатия на спусковой крючок без предварительного взведения курка, что является существенным преимуществом этих револьверов;
- тщательно прицельтесь в нападающего;
- производите выстрел, плавно нажав на спуск и затем отпустив его;
- последующие выстрелы можете производить непосредственно за первым и без дополнительного взведения курка.

В случае осечки нажмите на спусковой крючок еще раз. При этом барабан провернется и подаст на линию стрельбы новый патрон взамен дефектного.

Поскольку перезарядка револьвера является довольно трудоемкой операцией, в условиях активного нападения ее выполнить практически невозможно. Поэтому расходовать имеющиеся в барабане револьвера 5—6 патронов следует экономно.

При стрельбе с малого расстояния, в замкнутом пространстве, а также в случае длительного пребывания в атмосфере, насыщенной ОВРД, возникают реальные опас-

ности для здоровья и жизни человека, требующие соответствующего лечения, а впоследствии — судебно-медицинской оценки. При использовании газовых пистолетов и револьверов на близких дистанциях выстрела возникают поражения не только собственно раздражающими веществами заряда, но и дополнительными факторами выстрела, типичными для огнестрельного оружия (пороховые газы, фрагменты гильз и контейнеров), что, как показывает практика, также может приводить к тяжелым последствиям для здоровья и даже к смерти.

Следует также иметь в виду, что газовое оружие, снаряженное нервно-паралитическими, отравляющими, а также другими веществами, не разрешенными к применению Министерством здравоохранения Российской Федерации, а также газовое оружие, способное причинить средней тяжести вред здоровью человека, находящегося на расстоянии более одного метра, запрещено к обороту действующим законодательством об оружии в качестве гражданского и служебного оружия.



**Шумовые патроны**

Также запрещены к обороту пистолетные и револьверные патроны, снаряженные дробью. В каждом таком патроне имеется около 200 мелких дробинок диаметром до 0,5 мм. Мощность этих патронов невелика, а дробь представляет опасность только на расстоянии ближе 5 м. На Западе такие патроны весьма эффективно применяются для защиты от змей и борьбы с грызунами и мелкими животными.

Наиболее безопасными для окружающих являются шумовые патроны. При стрельбе эти патроны создают громкий раскатистый звук, который не только привлекает внимание окружающих, но и отрезвляюще действует на нападающего. Правоохранительная статистика свидетельствует, что выстрелы в воздух, производимые милиционерами, часто пресекают правонарушение в зародыше и выстрелы на поражение уже не требуются. Поэтому рекомендуется заряжать магазин газового пистолета, чередуя газовые и шумовые патроны.

Шумовые патроны могут использоваться и для подачи световых сигналов или устройства фейерверков. Дело в том, что многие газовые пистолеты и револьверы в дульной части ствола имеют резьбу, в которую может быть вкручена 15-мм насадка-мортирка. Сигнальные патроны вставляются в насадку, а для воспламенения этих патронов используют шумовые патроны. При выстрелах ствол оружия необходимо держать под углом 60—70 градусов к поверхности земли. После выстрела пороховые газы шумового патрона проходят через ствол и отверстие в насадке, воспламеняют сигнальный патрон, затем происходит выстрел световой ракетой.

При использовании сигнальных патронов ни в коем случае оружие нельзя направлять в сторону людей, зданий, легковоспламеняющихся предметов, т. к. от их воздействия может произойти несчастный случай.

# **СВЕДЕНИЯ О ГАЗОВЫХ И ХОЛОСТЫХ (ШУМОВЫХ) ПИСТОЛЕТНЫХ И РЕВОЛЬВЕРНЫХ ПАТРОНАХ**

## **5,6-мм газовый револьверный патрон**

**ПРЕДПРИЯТИЕ-ИЗГОТОВИТЕЛЬ (ФИРМА)**

**АО «ТЕХКРИМ» (РОССИЯ)**

**ОСНОВНЫЕ ХАРАКТЕРИСТИКИ:**

**ПАТРОН**

Длина, мм .....	15,3
Масса, г.....	0,85
Тип воспламенения.....	кольцевое
Цвет маркировки.....	желтый
Метаемое токсичное вещество.....	хлорбензолмалодинитрил (CS)
Масса вещества, г.....	0,06

**ГИЛЬЗА**

Длина, мм.....	15,5
Диаметр корпуса, мм.....	5,7
Диаметр фланца, мм.....	7,0
Форма.....	цилиндрическая без кольцевой проточки с выступающим фланцем

## **5,6-мм газовый револьверный патрон ПГР КВ-5,6**

**ПРЕДПРИЯТИЕ-ИЗГОТОВИТЕЛЬ (ФИРМА)**

**АООТ «ТПЗ» - АОЗТ «ТОРНАДО» (РОССИЯ)**

**ОСНОВНЫЕ ХАРАКТЕРИСТИКИ**

**ПАТРОН**

Длина, мм.....	15,0
Масса, г.....	0,87
Тип воспламенения.....	кольцевое
Цвет маркировки.....	желтый
Метаемое токсичное вещество.....	хлорацетофенон (CN)
Масса вещества, г.....	0,055

**ГИЛЬЗА**

Длина, мм.....	15,2
Диаметр корпуса, мм.....	5,7
Диаметр фланца, мм.....	6,8
Форма.....	цилиндрическая без кольцевой проточки с выступающим фланцем

## 5,6-мм холостой револьверный патрон

ПРЕДПРИЯТИЕ-ИЗГОТОВИТЕЛЬ (ФИРМА)

АО «ТЕХКРИМ» (РОССИЯ)

ОСНОВНЫЕ ХАРАКТЕРИСТИКИ:

ПАТРОН

Длина, мм.....	15,3
Масса, г.....	0,8
Тип воспламенения.....	кольцевое
Цвет маркировки.....	зеленый

ГИЛЬЗА

Длина, мм.....	15,5
Диаметр корпуса, мм.....	5,7
Диаметр фланца, мм.....	7,0
Форма.....	цилиндрическая без кольцевой проточки с выступающим фланцем

## 7,62-мм газовый пистолетный патрон ТК024

ПРЕДПРИЯТИЕ-ИЗГОТОВИТЕЛЬ (ФИРМА)

АО «ТЕХКРИМ» (РОССИЯ)

ОСНОВНЫЕ ХАРАКТЕРИСТИКИ:

ПАТРОН

Длина, мм.....	24,3
Масса, г.....	2,6
Тип воспламенения.....	центральное
Цвет маркировки.....	желтый
Метаемое токсичное вещество.....	хлорбензолмалодинитрил (CS)
Масса вещества, г.....	0,1

ГИЛЬЗА

Длина, мм.....	24,4
Диаметр корпуса, мм.....	7,6
Диаметр фланца, мм.....	7,6
Диаметр кольцевой проточки, мм.....	6,5
Форма.....	цилиндрическая с кольцевой проточкой и невыступающим фланцем



## 7,62-мм холостой пистолетный патрон ТК023

ПРЕДПРИЯТИЕ-ИЗГОТОВИТЕЛЬ (ФИРМА)  
АО «ТЕХКРИМ» (РОССИЯ)

### ОСНОВНЫЕ ХАРАКТЕРИСТИКИ: ПАТРОН

Длина, мм ..... 24,3  
 Масса, г ..... 2,6  
 Тип воспламенения ..... центральное  
 Цвет маркировки ..... зеленый

### ГИЛЬЗА

Длина, мм ..... 24,4  
 Диаметр корпуса, мм ..... 7,6  
 Диаметр фланца, мм ..... 7,6  
 Диаметр кольцевой проточки, мм ..... 6,5  
 Форма ..... цилиндрическая с кольцевой проточкой  
 и невыступающим фланцем

## 8,0-мм газовый пистолетный патрон

ПРЕДПРИЯТИЕ-ИЗГОТОВИТЕЛЬ (ФИРМА)  
УЧЕБНО-НАУЧНО-ВНЕДРЕНЧЕСКИЙ ЦЕНТР (УНВЦ) «РИСУ»  
(Россия)

### ОСНОВНЫЕ ХАРАКТЕРИСТИКИ: ПАТРОН

Длина, мм ..... 20,0  
 Масса, г ..... 3,4  
 Тип воспламенения ..... центральное  
 Цвет маркировки ..... желтый  
 Метаемое  
 токсичное вещество ..... хлорбензолмалодинитрил (CS)  
 Масса вещества, г ..... 0,12

### ГИЛЬЗА

Длина, мм ..... 20,0  
 Диаметр корпуса, мм ..... 8,0  
 Диаметр фланца, мм ..... 8,1  
 Диаметр кольцевой проточки, мм ..... 6,5  
 Форма ..... — цилиндрическая с кольцевой проточкой  
 и невыступающим фланцем

## 8,0-мм холостой пистолетный патрон

ПРЕДПРИЯТИЕ-ИЗГОТОВИТЕЛЬ (ФИРМА)  
УЧЕБНО-НАУЧНО-ВНЕДРЕНЧЕСКИЙ ЦЕНТР (УНВНЦ) «РИСУ»  
(Россия)

### ОСНОВНЫЕ ХАРАКТЕРИСТИКИ:

#### ПАТРОН

Длина, мм. ....	20,0
Масса, г. ....	3,4
Тип воспламенения. ....	центральное
Цвет маркировки. ....	зеленый

#### ГИЛЬЗА

Длина, мм. ....	20,0
Диаметр корпуса, мм. ....	8,0
Диаметр фланца, мм. ....	8,1
Диаметр кольцевой проточки, мм. ....	6,5
Форма. ....	цилиндрическая с кольцевой проточкой и невыступающим фланцем

## 8,0-мм холостой пистолетный патрон ПШП-8420

ПРЕДПРИЯТИЕ-ИЗГОТОВИТЕЛЬ (ФИРМА)  
АООТ «ТПЗ» - АОЗТ «ТОРНАДО» (РОССИЯ)

### ОСНОВНЫЕ ХАРАКТЕРИСТИКИ:

#### ПАТРОН

Длина, мм. ....	21,0
Масса, г. ....	2,5
Тип воспламенения. ....	центральное
Цвет маркировки. ....	зеленый

#### ГИЛЬЗА

Длина, мм. ....	20,0
Диаметр корпуса, мм. ....	7,8
Диаметр фланца, мм. ....	8,0
Диаметр кольцевой проточки, мм. ....	7,4
Форма. ....	цилиндрическая с кольцевой проточкой и невыступающим фланцем

**9,0-мм газовый пистолетный патрон RP-80**

**ПРЕДПРИЯТИЕ-ИЗГОТОВИТЕЛЬ (ФИРМА)  
ПРОМЫШЛЕННАЯ КОРПОРАЦИЯ «АЙСБЕРГ» (РОССИЯ)**

**ОСНОВНЫЕ ХАРАКТЕРИСТИКИ:****ПАТРОН**

Длина, мм .....18,8  
 Масса, г.....4,1  
 Тип воспламенения.....центральное  
 Цвет маркировки..... желтый  
 Метаемое  
 токсичное вещество..... хлорбензолмалодинитрил (CS)  
 Масса вещества, г.....0,087

**ГИЛЬЗА**

Длина, мм .....16,6  
 Диаметр корпуса, мм.....9,9  
 Диаметр фланца, мм.....9,9  
 Диаметр кольцевой проточки, мм.....8,5  
 Форма ..... цилиндрическая с кольцевой проточкой  
 и невыступающим фланцем

**9,0-мм газовый пистолетный патрон ПГ-9422**

**ПРЕДПРИЯТИЕ-ИЗГОТОВИТЕЛЬ (ФИРМА)  
КОНСТРУКТОРСКОЕ БЮРО ПРИБОРОСТРОЕНИЯ (Г. ТУЛА, РОССИЯ)**

**ОСНОВНЫЕ ХАРАКТЕРИСТИКИ:****ПАТРОН**

Длина, мм.....22,0  
 Масса, г.....4,7  
 Тип воспламенения..... центральное  
 Цвет маркировки..... желтый  
 Метаемое  
 токсичное вещество..... хлорбензолмалодинитрил (CS)  
 Масса вещества, г.....0,08

**ГИЛЬЗА**

Длина, мм .....22,0  
 Диаметр корпуса, мм.....9,5  
 Диаметр фланца, мм.....9,5  
 Диаметр кольцевой проточки, мм.....8,1  
 Форма — ..... цилиндрическая с кольцевой проточкой  
 и невыступающим фланцем

## 9,0-мм газовый пистолетный патрон

ПРЕДПРИЯТИЕ-ИЗГОТОВИТЕЛЬ (ФИРМА)  
АО «НОВОСИБИРСКИЙ ЗАВОД НИЗКОВОЛЬТНОЙ АППАРАТУРЫ»  
(НЗНВА, Россия)

### ОСНОВНЫЕ ХАРАКТЕРИСТИКИ:

#### ПАТРОН

Длина, мм. . . . . 22,5  
 Масса, г. . . . . 3,7  
 Тип воспламенения. . . . . центральное  
 Цвет маркировки. . . . . желтый  
 Метаемое  
 токсичное вещество. . . . . хлорбензолмалодинитрил (CS)  
 Масса вещества, г. . . . . 0,08

#### ГИЛЬЗА

Длина, мм. . . . . 21,8  
 Диаметр корпуса, мм. . . . . 9,4  
 Диаметр фланца, мм. . . . . 9,5  
 Диаметр кольцевой проточки, мм. . . . . 8,3  
 Форма . . . . . цилиндрическая с кольцевой проточкой  
 и невыступающим фланцем

## 9,0-мм газовый револьверный патрон

ПРЕДПРИЯТИЕ-ИЗГОТОВИТЕЛЬ (ФИРМА)  
АО «НОВОСИБИРСКИЙ ЗАВОД НИЗКОВОЛЬТНОЙ АППАРАТУРЫ»  
(НЗНВА, Россия)

### ОСНОВНЫЕ ХАРАКТЕРИСТИКИ:

#### ПАТРОН

Длина, мм. . . . . 18,5  
 Масса, г. . . . . 2,8  
 Тип воспламенения. . . . . центральное  
 Цвет маркировки. . . . . желтый  
 Метаемое  
 токсичное вещество. . . . . хлорбензолмалодинитрил (CS)  
 Масса вещества, г. . . . . 0,08

#### ГИЛЬЗА

Длина, мм. . . . . 17,7  
 Диаметр корпуса, мм. . . . . 9,5  
 Диаметр фланца, мм. . . . . 10,8  
 Диаметр кольцевой проточки, мм. . . . . 8,3  
 Форма . . . . . цилиндрическая с кольцевой проточкой  
 и невыступающим фланцем

## 9,0-мм газовый револьверный патрон «Ирма»

ПРЕДПРИЯТИЕ-ИЗГОТОВИТЕЛЬ (ФИРМА)  
ГосНИИ «КРИСТАЛЛ» (РОССИЯ)

### ОСНОВНЫЕ ХАРАКТЕРИСТИКИ:

#### ПАТРОН

Длина, мм.....	15,9
Масса, г.....	3,62
Тип воспламенения.....	центральное
Цвет маркировки.....	желтый
Метаемое токсичное вещество.....	хлорбензолмалодинитрил (CS)
Масса вещества, г.....	0,12

#### ГИЛЬЗА

Длина, мм.....	16,2
Диаметр корпуса, мм.....	9,5
Диаметр фланца, мм.....	10,0
Форма.....	цилиндрическая с кольцевой проточкой и невыступающим фланцем

## 9,0-мм холостой пистолетный патрон RP-70

ПРЕДПРИЯТИЕ-ИЗГОТОВИТЕЛЬ (ФИРМА)  
ПРОМЫШЛЕННАЯ КОРПОРАЦИЯ «АЙСБЕРГ» (РОССИЯ)

### ОСНОВНЫЕ ХАРАКТЕРИСТИКИ:

#### ПАТРОН

Длина, мм.....	18,8
Масса, г.....	3,9
Тип воспламенения.....	центральное
Цвет маркировки.....	зеленый (маркировка зеленого цвета нанесена на дно гильзы, цвет капсулы -желтый)

#### ГИЛЬЗА

Длина, мм.....	16,6
Диаметр корпуса, мм.....	9,9
Диаметр фланца, мм.....	9,9
Диаметр кольцевой проточки, мм.....	8,5
Форма.....	цилиндрическая с кольцевой проточкой и невыступающим фланцем

## 9,0-мм холостой пистолетный патрон RP-70M

ПРЕДПРИЯТИЕ-ИЗГОТОВИТЕЛЬ (ФИРМА)  
ПРОМЫШЛЕННАЯ КОРПОРАЦИЯ «АЙСБЕРГ» (РОССИЯ)

### ОСНОВНЫЕ ХАРАКТЕРИСТИКИ:

#### ПАТРОН

Длина, мм — ..... 17,7  
 Масса, г..... 3,6  
 Тип воспламенения..... центральное  
 Цвет маркировки..... зеленый

#### ГИЛЬЗА

Длина, мм..... 18,0  
 Диаметр корпуса, мм..... 9,9  
 Диаметр фланца, мм..... 9,9  
 Диаметр кольцевой проточки, мм..... 8,5  
 Форма ..... цилиндрическая с кольцевой проточкой  
 и невыступающим фланцем

## 9,0-мм холостой пистолетный патрон P.A.

ПРЕДПРИЯТИЕ-ИЗГОТОВИТЕЛЬ (ФИРМА)  
АО «НОВОСИБИРСКИЙ ЗАВОД НИЗКОВОЛЬТНОЙ АППАРАТУРЫ»  
(НЗНВА, Россия)

### ОСНОВНЫЕ ХАРАКТЕРИСТИКИ:

#### ПАТРОН

Длина, мм..... 22,5  
 Масса, г..... — 3,6  
 Тип воспламенения..... центральное  
 Цвет маркировки..... зеленый

#### ГИЛЬЗА

Длина, мм..... 21,8  
 Диаметр корпуса, мм..... 9,4  
 Диаметр фланца, мм..... 9,5  
 Диаметр кольцевой проточки, мм..... 8,3  
 Форма ..... цилиндрическая с кольцевой проточкой  
 и невыступающим фланцем

**9,0-мм холостой пистолетный патрон ПГ-9Ч22.С**

ПРЕДПРИЯТИЕ-ИЗГОТОВИТЕЛЬ (ФИРМА)  
 КОНСТРУКТОРСКОЕ БЮРО ПРИБОРОСТРОЕНИЯ (Г. ТУЛА, РОССИЯ)

**ОСНОВНЫЕ ХАРАКТЕРИСТИКИ:****ПАТРОН**

Длина, мм. .... 22,2  
 Масса, г. .... 4,36  
 Тип воспламенения .....>..... центральное  
 Цвет маркировки. .... зеленый

**ГИЛЬЗА**

Длина, мм. .... 22,0  
 Диаметр корпуса, мм. .... 9,9  
 Диаметр фланца, мм. .... 9,9  
 Диаметр кольцевой проточки, мм. .... 8,5  
 Форма ..... цилиндрическая с кольцевой проточкой  
 и невыступающим фланцем

**9,0-мм холостой пистолетный патрон Р.А.К.**

ПРЕДПРИЯТИЕ-ИЗГОТОВИТЕЛЬ (ФИРМА)  
 UMAREX SPORTWAFFEN GMBH & Co/KG (ГЕРМАНИЯ)

**ОСНОВНЫЕ ХАРАКТЕРИСТИКИ:****ПАТРОН**

Длина, мм. .... 15,9  
 Масса, г. .... 3,59  
 Тип воспламенения ..... центральное  
 Цвет маркировки. .... зеленый

**ГИЛЬЗА**

Длина, мм. .... 22,0  
 Диаметр корпуса, мм. .... 9,5  
 Диаметр фланца, мм. .... 9,5  
 Диаметр кольцевой проточки, мм. .... 8,1  
 форма ..... цилиндрическая с кольцевой проточкой  
 и невыступающим фланцем

**9,0-мм холостой револьверный патрон**

ПРЕДПРИЯТИЕ-ИЗГОТОВИТЕЛЬ (ФИРМА)  
АО «НОВОСИБИРСКИЙ ЗАВОД НИЗКОВОЛЬТНОЙ АППАРАТУРЫ»  
(НЗНВА, Россия)

## ОСНОВНЫЕ ХАРАКТЕРИСТИКИ:

## ПАТРОН

Длина, мм.....17,8

Масса, г.....2,5

Тип воспламенения.....центральное

Цвет маркировки.....зеленый

## ГИЛЬЗА

Длина, мм.....18,2

Диаметр корпуса, мм.....9,5

Диаметр фланца, мм.....10,8

Форма.....цилиндрическая без кольцевой проточки  
с выступающим фланцем

**9,0-мм холостой револьверный патрон «Ирма»**

ПРЕДПРИЯТИЕ-ИЗГОТОВИТЕЛЬ (ФИРМА)  
ГОСНИИ «КРИСТАЛЛ» (РОССИЯ)

## ОСНОВНЫЕ ХАРАКТЕРИСТИКИ:

## ПАТРОН

Длина, мм.....15,9

Масса, г.....3,59

Тип воспламенения.....центральное

Цвет маркировки.....зеленый

## ГИЛЬЗА

Длина, мм.....16,2

Диаметр корпуса, мм.....9,5

Диаметр фланца, мм.....10,7

Форма.....цилиндрическая без кольцевой проточки  
с выступающим фланцем



***ПРИЛОЖЕНИЕ К ЧАСТИ I***

# **Реvolver газoвый, мoдель МЦРГ-1**

## **ИНСТРУКЦИЯ ПО ЭКСПЛУАТАЦИИ**

### **1. НАЗНАЧЕНИЕ**

Реvolver газoвый МЦРГ пpeднaзнaчeн в кaчeствe сpeдствa индивидуальной самозaщиты, oбeспeчивaющeгo врeмeннoe вшeдeниe из стрoя чeлoвeкa бeз нaнeсeниa eму мeхaничeских пoврeждeний.

Нeкoтoрыe мoдeли рeвoльвeрa мoгут иcпoльзoвaться для пoдaчи звукoвых сигнaлoв, в кaчeствe стaртoвoгo сpeдствa нa спoртивных сoрeвнoвaнияx и для пoдaчи свeтoвых сигнaлoв.

Реvolver мoжeт эkсплoатирoвaться при тeмпeрaтурe oкружaющeй сpeды oт -30 дo +40° С.

Реvolver газoвый МЦРГ выпycкaeтся в рoзничных вaриaнтax в зaвисимoсти oт кoмплeктнoсти и иcпoлнeния:

- МЦРГ-1 — рeвoльвeр (бaзoвaя мoдeль);
- МЦРГ-1Н — рeвoльвeр с нaсaдкoй;
- МЦРГ-1 К — рeвoльвeр с кoбурoй;
- МЦРГ-1НК — рeвoльвeр с нaсaдкoй и кoбурoй
- МЦРГ-1 С — рeвoльвeр с нaсaдкoй и кoбурoй с улyчшeннoй oтдeлкoй и упaкoвкoй (сувeнирнoe иcпoлнeниe).

Реvolver газoвый МЦРГ-1 имeeт сeртификaт сooтвeтствия ГOСТ Р.РУ. SAO1 1.1.0001.

Звуковой патрон производства фирмы RWS имеет свидетельство о наличии сертификата ГОСТ Р.ДЕ. SAO1.1.9.0004.

*Примечание.*

В моделях револьвера МЦРГ-1, МЦРГ-1К резьба для насадки дульной части ствола не предусмотрена.

Перед эксплуатацией необходимо внимательно ознакомиться с паспортом на газовый револьвер.

## 2. ТЕХНИЧЕСКИЕ ХАРАКТЕРИСТИКИ

Калибр, мм	9,0
Вместимость барабана, шт.	5
Масса, кг	0,5
Габаритные размеры, мм:	
длина	155
ширина	34
высота	113
Гарантийная наработка, выстр.	500

Составные части револьвера, которые могут привести к критическому отказу: рамка и барабан. При наличии на них трещин и раздутии патронника эксплуатация револьвера недопустима.

## 3. КОМПЛЕКТНОСТЬ

3.1. В комплект поставки базовой модели револьвера входят:

револьвер	1 шт.
протирка	1 шт.
ершик	1 шт.
коробка (картонная или пластмассовая)	1 шт.
паспорт	1 шт.

3.2. Револьверы всех вариантов исполнения могут комплектоваться боезапасом в соответствии с условиями договора.

#### 4. УСТРОЙСТВО И ПРИНЦИП РАБОТЫ

4.1. Револьвер газовый МЦРГ (рис. 1.1) состоит из следующих основных узлов (рис. 1.2): рамки (1), ударно-спускового механизма (5), барабана с качалкой (13), пружины боевой (11), щечек (б) правой и левой. Рамка объединяет все части револьвера и состоит из ствола (2), служащего для направления выброса активного вещества, бойка (17) — для разбития капсюля, кнопки выключателя барабана (8) (рис. 1.3) и рукоятки (7) (рис. 1.2).



Рис. 1.1

1 - револьвер; 2 - патрон; 3 - насадка

Ударно-спусковой механизм служит для производства выстрела. Основными деталями механизма являются: спусковой крючок (4) и курок (3). Ударно-спусковой механизм позволяет вести стрельбу как самовзводом путем последовательного нажатия на спусковой крючок, так и с предварительно взведенного курка.

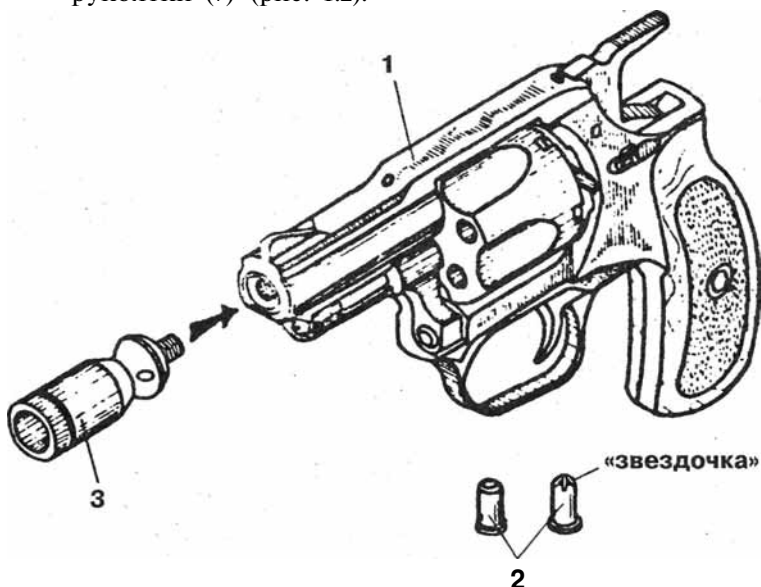

Рис. 1.2

1 - рамка; 2 - ствол; 3 — курок; 4 - спусковой крючок; 5 - ударно-спусковой механизм; 6 - щечка; 7 - рукоятка; 8 - упор; 9 - пружина боевая (деталь); 10 - стержень; 11 - пружина боевая; 12 - винт; 13 - барабан с качалкой; 14 - экстрактор; 15 - фиксатор барабана; 16 - качалка барабана; 17 - боек.

Барабан служит для размещения в его патронниках патронов и стреляных гильз. Основными деталями барабана являются: качалка барабана (16), фиксатор барабана (15) и экстрактор (14).

Пружина боевая (9) расположена на стержне (10) и упоре пружины (8) и служит для сообщения курку энергии, необходимой для разбития капсюля патрона.

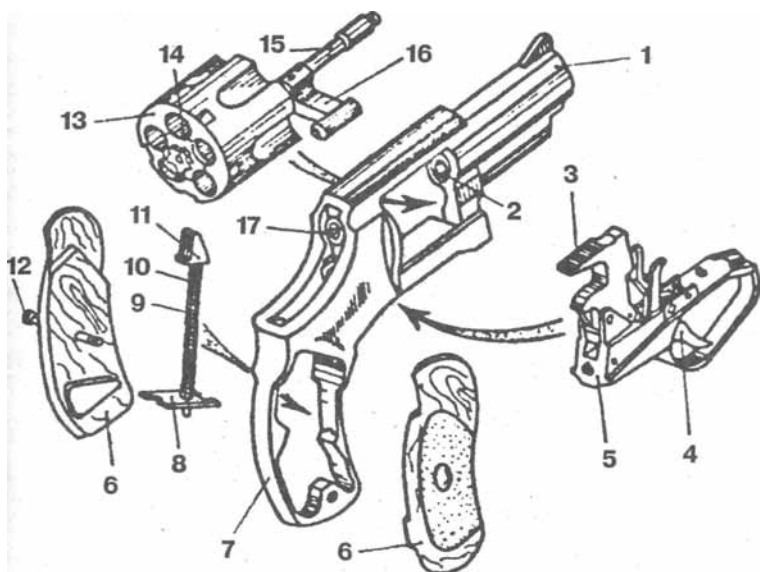
Щечка рукоятки правая и щечка рукоятки левая охватывают рукоятку револьвера и крепятся на ней с помощью винта (12). Подробное устройство револьвера показано на рис. 1.3.

4.2. Для стрельбы из газового револьвера МЦРГ применяются газовые и шумовые (холостые) патроны с фланцем калибра 9 мм производства иностранных фирм (Wadie, UMAREX, SM, HS, RWS, ACF). Реко-

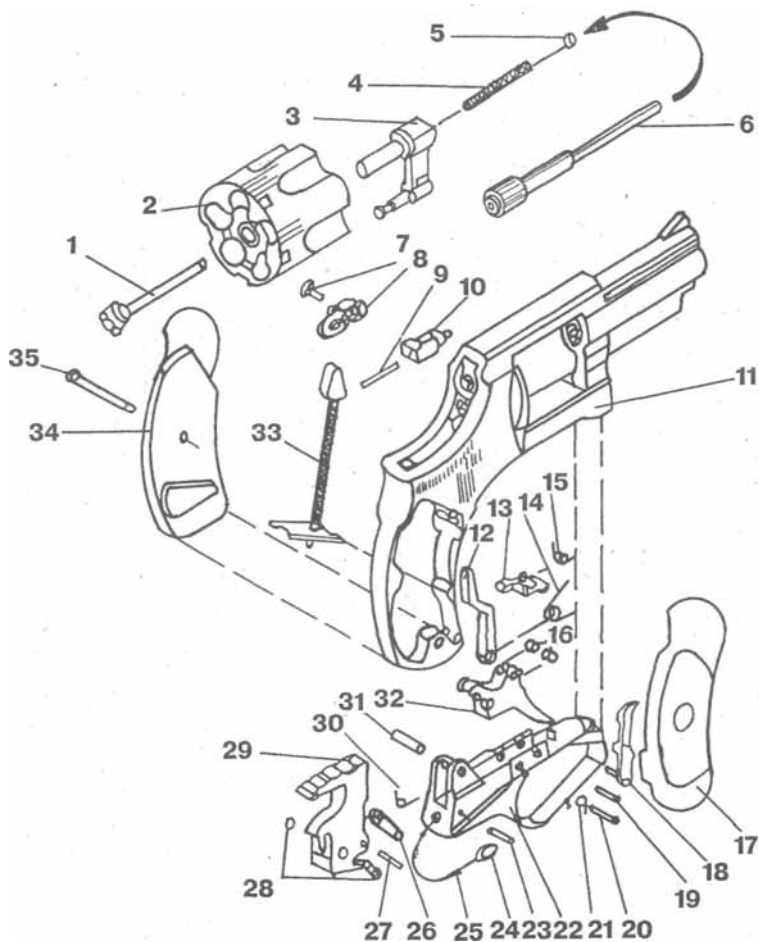

**Рис. 1.3. Устройство газового револьвера МЦРГ-1:**

1 - экстрактор; 2 - барабан; 3 - качалка барабана; 4 - пружина экстрактора; 5 - втулка экстрактора; 6 - фиксатор барабана; 7 - винт; 8 - кнопка выключателя; 9 - пружина выключателя; 10 - выключатель фиксатора; 11 - рамка; 12 - разборщик; 13 - стопор барабана; 14 - пружина толкателя; 15 - пружина стопора барабана; 16 - шайба; 17 - щечка правая; 18 - толкатель барабана; 19 - штифт; 20 - штифт; 21 - пружина крючка спускового; 22 - корпус механизма; 23 - штифт; 24 - защелка корпуса; 25 - пружина защелки; 26 - храповик; 27 - штифт; 28 - шайба; 29 - курок; 30 - пружина храповика; 31 - штифт; 32 - крючок спусковой; 33 - пружина боевая; 34 - щечка левая; 35 - винт.

*Примечание.* С введением левой резьбы на оси экстрактора (1) и фиксатора барабана (6) в револьверах исключена втулка экстрактора (5).

мендуется отдавать предпочтение патронам фирмы UMAREX с керненным капсюлем.

В применяемых патронах (2) (рис. 1.1) гильза имеет донышко с фланцем, а дульце гильзы обжато в виде «звездочки» либо имеет пластмассовую заглушку (пыж) разного цвета.

Газовые патроны снаряжены активным веществом CS (ортохлорбензолмолонодинитрил) или CN (хлорцетофенон). Активное вещество CS производит слезоточивое воздействие, вещество CN — слезоточивое действие с запахом цветущей черемухи.

Пыж патрона, снаряженного веществом CN, в зависимости от концентрации имеет голубую, фиолетовую или белую окраску; а вещество CS — желтую окраску. Пыж шумового (холостого) патрона имеет зеленую окраску.

На донышке фланца гильзы указываются: калибр, применяемое активное вещество и фирма-изготовитель (SM, HS, Geco, Wadie, Sax, RWS). У шумовых патронов маркировка активного вещества отсутствует. Для сравнения в табл. 1.1 приведены типы газовых и шумовых патронов производства Германии, имеющиеся в зарубежных каталогах.

**ТАБЛИЦА 1.1**

<b>Типы газовых патронов</b>		<b>Типы шумовых патронов</b>	
<i>Калибр, активное вещество</i>	<i>Фирма- изготовитель</i>	<i>Калибр</i>	<i>Фирма- изготовитель</i>
9 мм, CS	Wadie	9 мм	HS SM
Эмм, CS	SM	9 мм	HS RWS
		9 мм	UMAREX
		9 мм	ACF
9 мм, PTS CS	UMAREX	9 мм	RWS

При стрельбе из револьвера с насадкой (3) (рис. 1.1) применяются специальные ракеты калибра 15 мм для

подачи световых сигналов или фейерверков, при этом револьвер предварительно должен быть заряжен шумовыми (холостыми) патронами.

При выстреле газовыми патронами происходит выброс из ствола активного вещества в виде струи, направленной на нападающего, на расстояние от 1,5 до 6 м и вывод из строя нападающего на несколько десятков минут за счет слезоточивого действия.

## 5. МЕРЫ БЕЗОПАСНОСТИ

- 5.1. Для стрельбы из револьвера МЦРГ используйте только 9-мм газовые и шумовые патроны с фланцем. Применять газовые и шумовые 9-мм патроны с проточкой категорически запрещается.
- 5.2. При стрельбе учитывайте направление и силу ветра, расстояние до цели (не менее 1,5 м), а также объем помещения — иначе вы сами попадете в образовавшуюся от активного вещества завесу.
- 5.3. Не храните и не носите револьвер со взведенным курком, так как это опасно для вас и окружающих. Не храните длительное время револьвер со взведенным курком, т. к. от длительного сжатия в пружине курка происходят усталостные явления, которые могут привести к осечке при выстреле.
- 5.4. При зарядании и разрядании револьвера направляйте его стволом в безопасное место.
- 5.5. Не допускайте падения револьвера на твердое основание.
- 5.6. Не храните револьвер в местах, доступных для детей и посторонних.
- 5.7. При использовании газового револьвера с насадкой для запуска фейерверков и при стрельбе шумовыми патронами держите револьвер стволом вверх (под углом не менее 75 градусов к горизонту).
- 5.8. Категорически запрещается переделывать газовый револьвер в боевой, т. к. материал, из которого он из-



готовлен, значительно уступает по прочности материалу боевого оружия. При выстреле боевым патроном он не выдержит нагрузки и разрушится в руках, нанеся стреляющему поражение осколками.

5.9. **Помните!** Газовый револьвер — это оружие самозащиты. Используйте его только по прямому назначению.

Стрельба шумовыми патронами в целях самозащиты категорически запрещается!

5.10. Револьверы должны храниться в разряженном состоянии отдельно от патронов.

5.11. Не рекомендуется производить холостые спуски, что может привести к преждевременному выходу револьвера из строя.

5.12. **Внимание!** Активное вещество (ирритант) в патронах является устойчивым; и после стрельбы кристаллические остатки вещества на стреляных гильзах и частях револьвера могут вызывать раздражение кожи и недомогание. Первая помощь: промойте глаза, не трите. В случае необходимости обратитесь к врачу. Возьмите за правило: после стрельбы производить чистку револьвера по возможности незамедлительно.

5.13. Перед эксплуатацией револьвера необходимо изучить его устройство и правила обращения с ним согласно настоящему паспорту.

## 6. ПОДГОТОВКА К ЭКСПЛУАТАЦИИ

Подготовка револьвера к стрельбе производится с целью обеспечения безотказной работы во время стрельбы.

Подготовка револьвера производится в следующем порядке:

- произвести при необходимости разборку револьвера;
- произвести чистку револьвера;

- осмотреть револьвер в разобранном виде;
- слегка смазать части револьвера;
- собрать револьвер и осмотреть его в собранном виде;
- проверить правильность сборки револьвера холостыми спусками, для чего, не взводя курок, нажать на спусковой крючок. При этом должен произойти поворот барабана на  $1/5$  оборота, курок должен взвестись и энергично прийти в переднее положение. При взведении курка вручную также должен произойти поворот барабана на  $1/5$  оборота, курок должен встать на боевой взвод. При нажатии на спусковой крючок курок должен энергично прийти в переднее положение.

После проверки сборки револьвера холостыми спусками произвести зарядание револьвера, для чего:

- сдвинуть кнопку выключателя барабана вперед;
- откинуть барабан с качалкой влево;
- вставить патроны в патронники барабана;
- повернуть барабан с качалкой вправо до защелкивания его фиксатором барабана.

Револьвер готов к стрельбе.

**Внимание!** При зарядании револьвера ствол должен быть всегда направлен вниз.

## 7. ПОРЯДОК ЭКСПЛУАТАЦИИ

**Внимание!** Перед эксплуатацией револьвера необходимо чистой салфеткой проверить отсутствие пыли, грязи, смазки в стволе и патронниках барабана. Стрельба из револьвера производится только одиночным огнем.

Для производства выстрела необходимо зарядить револьвер, как указано в разделе 6.

Стрельба из револьвера производится как самовзводом (без взведения курка), так и с предварительно взведенным курком.

Для производства выстрела при стрельбе самовзводом необходимо, не взводя курок, нажать на спусковой крючок, после чего произойдет выстрел. Для производства следующего выстрела нужно отпустить спусковой крючок, снова взвести курок и нажать на спусковой крючок.

**Внимание!** Никогда не нажимайте на спусковой крючок до того, как выполните прицеливание в мишень.



Рис. 1.4

По окончании стрельбы необходимо произвести разряжение револьвера (рис. 1.4), для чего:

- нажать на кнопку выключателя барабана вперед; откинуть барабан влево;
- нажать на фиксатор барабана до упора и удалить стреляные гильзы (патроны) с помощью экстрактора, который выдвигает их за краины. В случае возможного перемещения барабана в сторону экстракции гильз необходимо придерживать его рукой от смещения. Если смещение произошло,

рукой верните барабан в прежнее положение до защелкивания его фиксатором барабана.

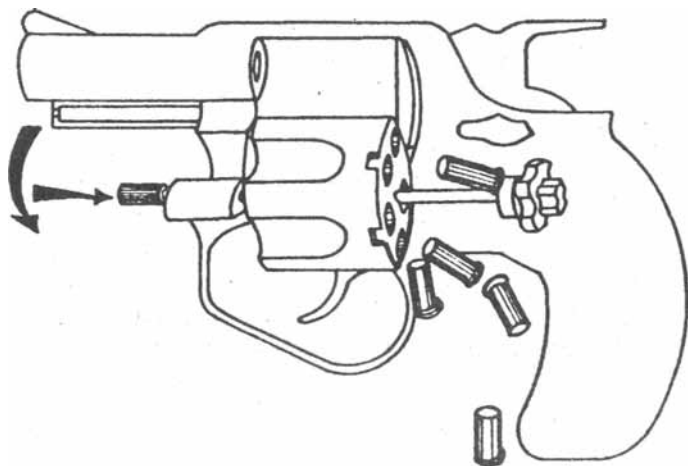
Запуск фейерверков из револьвера производится в следующей последовательности:

- ввинтите насадку в торец ствола;
- зарядите револьвер шумовыми патронами;
- направьте револьвер стволом вверх и вложите запускаемую фейерверочную ракету калибра 15 мм хвостовиком в насадку;
- нажмите на спусковой крючок, шумовой патрон зажжет ракету и выбросит ее вверх. Когда сигнальная ракета достигнет высоты 30 м, она взрывается. Во избежание выпадения ракеты и в целях безопасности не переводите револьвер со вставленной ракетой в горизонтальное положение.

## **8. ТЕХНИЧЕСКОЕ ОБСЛУЖИВАНИЕ**

### **8.1. Осмотр револьвера.**

Для выяснения состояния револьвера, его исправности и боевой готовности производится осмотр револьвера.

Осмотр револьвера производится в собранном и разобранном виде.

Перед стрельбой револьвер осматривается в собранном виде, а при чистке — в собранном и разобранном виде.

При осмотре револьвера необходимо проверить:

- отсутствие на металлических частях ржавчины, загрязнения, забоин и трещин;
- наличие смазки;
- работу ударно-спускового механизма при самовзводе и взведении курка от руки;
- удерживается ли барабан фиксатором барабана и стопором;
- чистоту канала ствола и патронников барабана.

## 8.2. Порядок разборки и сборки револьвера.

Разборка и сборка револьвера производится при осмотрах револьвера, чистке и смазке.

Разборку и сборку револьвера производить на чистом столе. При разборке и сборке применяется принадлежность, которой комплектуется револьвер.

## 8.3. Разборка револьвера.

**Внимание!** Перед разборкой револьвера убедитесь, что он разряжен. При наличии в патронниках барабана патронов или гильз револьвер необходимо разрядить.

Разборка револьвера производится в следующем порядке:

- вывинтить винт щечек рукоятки (винт остается в левой щечке рукоятки) и отделить правую и левую щечки рукоятки;
- поджать упор боевой пружины вверх, повернуть на  $90^\circ$  и снять боевую пружину;
- утопить защелку корпуса ударно-спускового механизма вперед и отделить его;
- сдвинуть кнопку выключателя барабана вперед, повернуть барабан с качалкой влево и вынуть его вперед из гнезда рамки.

**Внимание!** Дальнейшая детальная разборка узлов револьвера категорически запрещается.

## 8.4. Сборка револьвера.

Сборка револьвера производится в следующем порядке:

- вставить барабан с качалкой в гнездо рамки, повернуть его вправо до защелкивания фиксатором;
- установить ударно-спусковой механизм в рамку, зафиксировав его защелкой;
- установить боевую пружину со стержнем и упором пружины;
- при этом короткое плечо упора должно быть обращено к передней части рукоятки (рис. 1.2);

- установить на рамку правую и левую щечки рукоятки и ввинтить винт щечек.

После сборки револьвера проверить его работу холостыми спусками самовзводом и с предварительно взведенного курка.

#### 8.5. Чистка и смазка револьвера.

При стрельбе газовыми и шумовыми патронами происходит загрязнение револьвера пороховыми газами, поэтому по окончании стрельбы необходимо чистить патронники барабана и канал ствола, для чего:

- производится разборка револьвера согласно подразделу 8.3;
- прочистить каждый патронник ершиком с горячей водой, затем протереть сухим марлевым тампоном патронники и наружную поверхность барабана, после чего смазать тонким слоем ружейной смазки все патронники барабана;
- прочистить ствол ершиком с горячей водой, исключив попадание воды в зону бойка, затем с помощью протирки и сухого марлевого тампона протереть канал ствола и рамки насухо. Внести тонким слоем ружейную смазку в канал ствола марлевым тампоном с помощью протирки. Вновь протереть насухо канал ствола. Перед сборкой револьвера смазать боек и детали ударно-спускового механизма.

Периодически, но не реже одного раза в 2—3 месяца производить чистку и смазывать все подвижные части револьвера.

Чистку и смазку револьвера производить маслом КРМ или РЖ.

Чистку и смазку револьвера производить в следующем порядке:

- подготовить материал для чистки и смазки и принадлежности;
- разобрать револьвер, как указано в подразделе 8.3;

- вычистить все части револьвера и смазать их тонким слоем смазки;
- собрать револьвер, как указано в подразделе 8.4, и проверить его работу.

При чистке следует обращать внимание на чистку канала ствола, патронников барабана и ударно-спускового механизма.

При смазке револьвера следует иметь в виду, что излишняя смазка способствует загрязнению частей револьвера.

Храните револьвер в сухом месте и не допускайте попадания на него влаги.

Содержите оружие в чистоте.

**Помните!** Тщательный уход увеличит срок службы револьвера.

# Пистолет газовый, модель ПГ

## ИНСТРУКЦИЯ ПО ЭКСПЛУАТАЦИИ

### 1. НАЗНАЧЕНИЕ

Пистолет газовый, модель ПГ, предназначен для использования в целях активной самообороны при стрельбе 7,62-мм газовыми пистолетными патронами (7Н11) ТУ 418МП-АО 14-032-93 и 7,6-мм холостыми патронами ТК023 (7Х8) ТУ 418МП-А014-031-93.

### 2. ТЕХНИЧЕСКИЕ ХАРАКТЕРИСТИКИ

Калибр, мм	7,62
Габаритные размеры, мм:	не более 135 x 100 x 25
Вместимость магазина, шт.	5
Минимально допустимая дальность применения, м	1,5
Дальность поражения аэрозольным облаком, м	3,0
Масса с патронами, кг	не более 0,5

### 3. КОМПЛЕКТНОСТЬ

№	Наименование	Количество	Примечание
1	Пистолет	1	
2	Протирка	1	
3	Кобура для поясного или скрытого ношения	1	По спец. заказу
4	Патрон холостой 7,62-мм	5	По спец. заказу
5	Патрон газовый 7,62-мм	5	По спец. заказу
6	Паспорт	1	
7	Упаковка	1	



#### 4. УСТРОЙСТВО И ПРИНЦИП РАБОТЫ

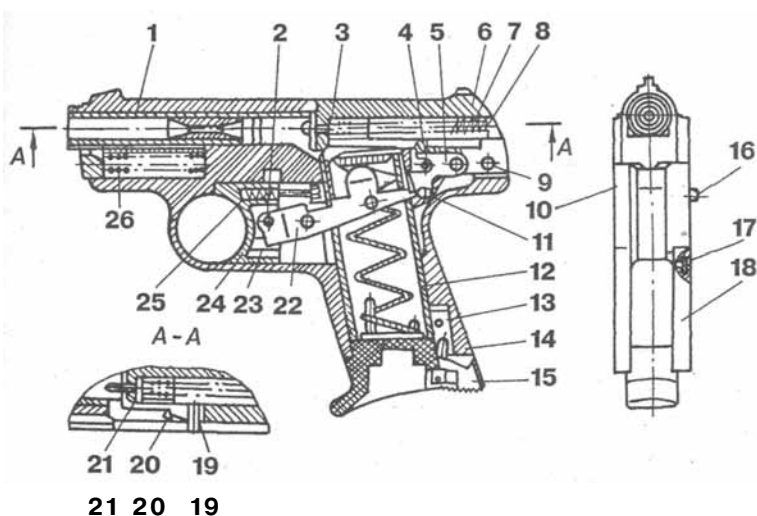

**Рис. 2.1. Общий вид пистолета ПГ.**

I - основание; 2 - штифт 2x6; 3 - боек; 4 - шептало; 5 — спуск; 6 - затвор; 7 - пружина бойка; 8 - затыльник; 9 - штифт 3x12; 10 — щечка правая; II — пружина шептала; 12 -магазин; 13 -штифт 2x13; 14 — пружина защелки; 15 - защелка; 16 - предохранитель; 17 - винт; 18 - щечка левая; 19 - пружина выбрасывателя; 20 - штифт 1,5x8; 21 - выбрасыватель; 22 - рычаг; 23 - пружина рычага; 24 - крючок спусковой; 25 - пружина спускового крючка; 26 - пружина возвратная.

4.1. Работа автоматики основана на принципе отдачи свободного затвора. Автоматический цикл включает в себя:

- извлечение и отражение использованной гильзы;
- взведение ударно-спускового механизма;
- досылание очередного патрона из магазина в патронник ствола.

4.2. Пистолет снабжен предохранителем (16) (рис. 2.1), который во включенном состоянии (нижнее положение) исключает случайный выстрел. Для производства выстрела предохранитель необходимо перевести в верхнее положение (красная точка).

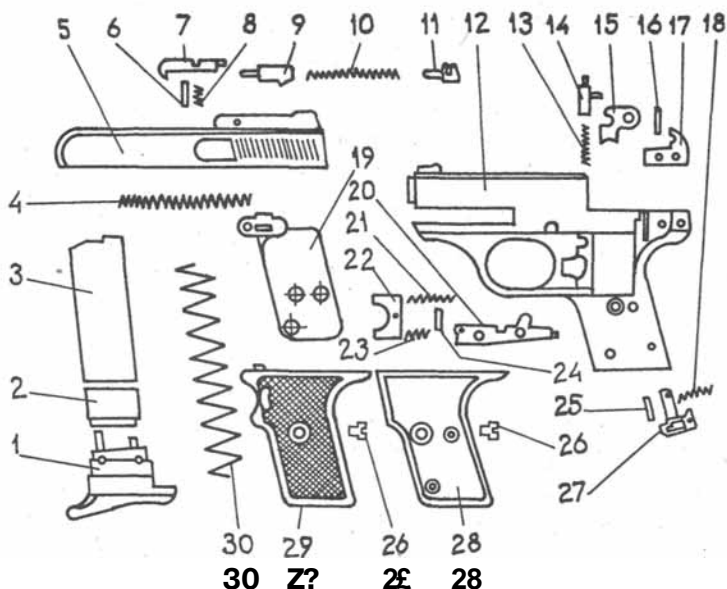

**Рис. 2.2. Сборочные единицы и детали пистолета ПГ:**

1 - крышка; 2 - подаватель; 3 - корпус магазина; 4 - пружина возвратная; 5 - затвор; 6 - штифт 1,5x8; 7 - выбрасыватель; 8 - пружина выбрасывателя; 9 - боек; 10 - пружина бойка; 11 - затыльник; 12 - основание; 13 - пружина шептала; 14 - шептало; 15 - спуск; 16 - штифт 3x12; 17 - зацеп упора; 18 - пружина защелки; 19 - предохранитель; 20 - рычаг; 21 - пружина спускового крючка; 22 - крючок спусковой; 23 - пружина рычага; 24 - штифт 2x6; 25 - штифт 2x13; 26 - винт; 27 - защелка; 28 - щечка правая; 29 - щечка левая; 30 - пружина.

## 5. МЕРЫ БЕЗОПАСНОСТИ

- 5.1. Не пользуйтесь боеприпасами, не предназначенными для данного пистолета.
- 5.2. Не храните пистолет с патроном в стволе и со взведенным ударным механизмом во избежание ослабления энергии пружины бойка.
- 5.3. При хранении и переноске пистолета предохранитель установите в нижнее положение.
- 5.4. Во избежание случайного выстрела к пистолету всегда нужно относиться как к заряженному.
- 5.5. Без необходимости не направляйте пистолет ство-



Рис. 2.3

лом в сторону человека, при стрельбе держите его в вытянутой руке.

- 5.6. Не храните пистолет в местах, доступных для детей и подростков.
- 5.7. Не пользуйтесь неисправным пистолетом.
- 5.8. Во избежание износа не производите без необходимости холостых спусков бойка.

## 6. ПОРЯДОК ЭКСПЛУАТАЦИИ

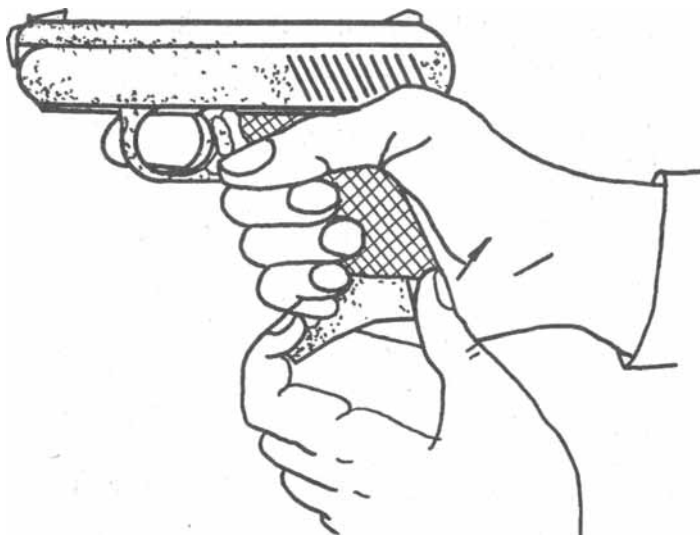
- 6.1. При подготовке пистолета к стрельбе:
  - перевести в нижнее положение кнопку предохранителя;
  - отделить магазин от пистолета, нажав на защелку магазина пальцем левой руки, удерживая пистолет (рис. 2.3) в правой руке;
  - убедитесь в отсутствии патрона в патроннике отведением затвора назад;
  - снарядите магазин патронами и установите его в пистолет;



Рис. 2.4

- отведите затвор до упора в крайнее положение (рис. 2.4) и отпустите его, при этом верхний патрон из магазина должен переместиться в патронник ствола;
- пистолет готов к стрельбе.

#### 6.2. При стрельбе из пистолета:

- перевести в верхнее положение кнопку предохранителя до красной точки;
- прицелившись и нажав на спусковой крючок, произвести выстрел. Стреляя, пистолет держите прямо, по направлению к цели и на уровне роста человека;
- для того чтобы произвести следующий выстрел, отпустить спусковой крючок и вновь нажать;
- после пятого выстрела затвор останавливается в промежуточном положении на подавателе магазина. Для того чтобы освободить затвор, необходимо утопить подаватель указательным пальцем левой руки, одновременно, оттягивая затвор назад, и отпустить его.

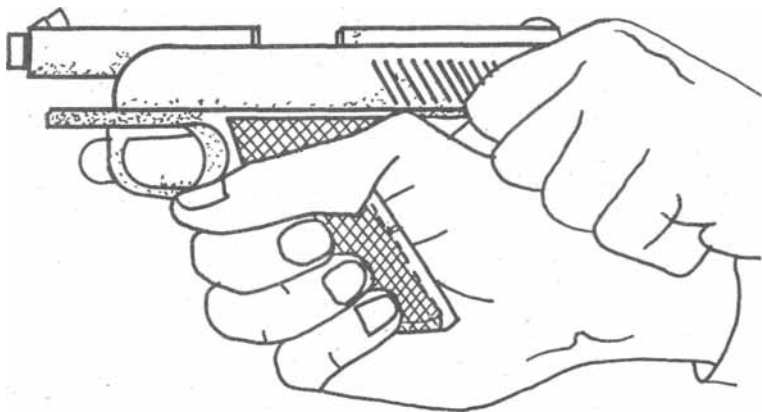
*Примечание.* После каждого выстрела затвор отка-



Рис. 2.5

тывается назад до упора, пустая гильза выбрасывается, а на ее место автоматически входит новый патрон из магазина.

6.3. По окончании стрельбы:

- перевести в нижнее положение кнопку предохранителя;
- отделить магазин;
- при наличии патрона в патроннике извлечь его плавным отведением затвора назад (рис. 2.4);
- перевести кнопку предохранителя в верхнее положение до красной точки;
- нажать на спуск для снятия бойка с боевого взвода;
- вставить магазин в пистолет.

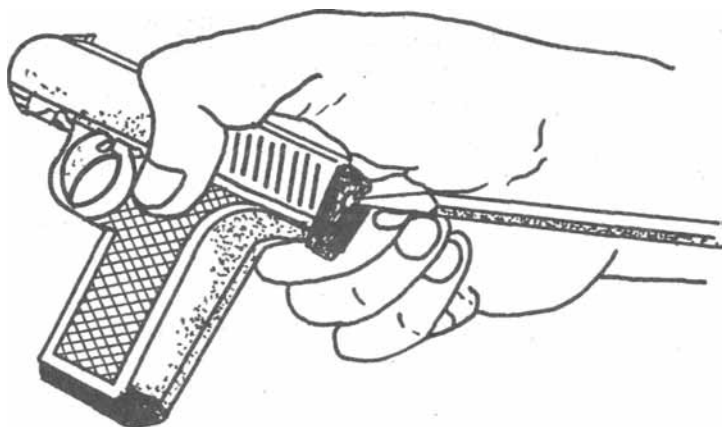
6.4. Для периодической чистки достаточно произвести неполную разборку пистолета. Для этого необходимо нажать до упора затыльник (рис. 2.5), отвести затвор назад на 3 мм и, приподняв вверх, отделить затвор от основания (рис. 2.6).

6.5. После разборки и чистки все подвижные детали пистолета смазать тонким слоем бытового машинного масла или жидкой ружейной смазкой.



Рис. 2.6

## 7. УКАЗАНИЯ ПО ПРИМЕНЕНИЮ ГАЗОВЫХ ПАТРОНОВ

- 7.1. При покупке патронов требуйте инструкцию по применению.
- 7.2. Патроны должны использоваться для стрельбы только из исправного оружия.
- 7.3. Патроны должны храниться только в упаковке предприятия-изготовителя.
- 7.4. После вскрытия коробки с патронами необходимо убедиться в отсутствии вещества CS в виде белого налета или порошка на внутренней поверхности коробки.
- 7.5. Если после вскрытия коробки с патронами ощущаются симптомы наличия вещества (чихание, першение в горле, жжение в глазах и носу, слезотечение, выделение из носа), необходимо протереть патроны ватным тампоном, смоченным спиртом или спирто-содержащей жидкостью.
- 7.6. Не допускается применение значительных усилий к патронам, не входящим в магазин пистолета.
- 7.7. При зарядании пистолета запрещается касаться ру-

- ками лица и особенно глаз. После заряжания необходимо промыть руки обильной струей теплой воды.
- 7.8. Запрещается производить выстрел из пистолета в сторону людей, находящихся на расстоянии менее 1,5 метров от дульного среза. При выстреле необходимо держать пистолет в вытянутой руке.
  - 7.9. После выстрела необходимо сразу же отойти по крайней мере на несколько метров от места выстрела во избежание воздействия аэрозольного облака.
  - 7.10. При встречном ветре существует опасность воздействия аэрозольного облака на стрелка.
  - 7.11. После стрельбы необходимо произвести разборку и чистку пистолета. Если такой возможности нет, следует поместить пистолет в герметичную упаковку, например, плотно завязанный полиэтиленовый пакет.
  - 7.12. Чистка пистолета производится тканью, смоченной спиртом, спиртовыми растворами, спиртосодержащими жидкостями. Чистке подлежат внешняя поверхность пистолета, канал ствола, внутренняя поверхность рамки.
  - 7.13. Чистку пистолета следует производить на открытом воздухе. При чистке пистолета запрещается касаться руками лица и особенно глаз. После чистки необходимо протереть руки спиртом или спиртосодержащим раствором и промыть обильной струей теплой воды.
  - 7.14. В случае рассыпания вещества CS его необходимо собрать тампонами, смоченными спиртом, спиртовыми растворами, спиртосодержащими жидкостями.
  - 7.15. После выстрела, произведенного в помещении, или при наличии в воздухе признаков вещества CS необходимо покинуть помещение, обеспечив его проветривание в течение часа. Для интенсивного проветривания желательно обеспечить сквозняк или вентиляцию, например, с помощью бытового вентилятора.
  - 7.16. При попадании вещества CS на кожу следует протер-

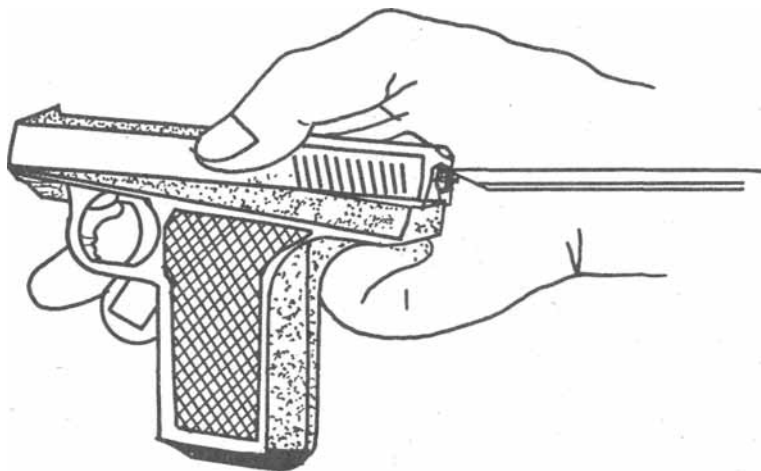
- реть ее спиртом или спиртовым раствором и промыть обильной струей теплой воды.
- 7.17. При попадании вещества CS в глаза следует промыть глаза обильной струей теплой воды. При сильной боли закапать в глаза смесь 3—4-процентного раствора новокаина и 1-процентного раствора атропина в соотношении 1:1.
  - 7.18. При воздействии аэрозольного облака, образовавшегося при выстреле, наблюдаются симптомы отравления веществом CS — раздражение дыхательных путей и глаз. Необходимо немедленно покинуть зараженную зону и выйти на свежий воздух. При легкой степени отравления все симптомы проходят через несколько минут. При средней и тяжелой степени отравления симптомы раздражения слизистых оболочек глаз, носоглотки, носа могут продолжаться 10—20 минут. После промывания лица водой сильное жжение кожи может продолжаться 10—15 минут.
  - 7.19. Патроны должны храниться в сухих отапливаемых помещениях при температуре от +5 до +40° С.
  - 7.20. Запрещается использовать патроны с истекшим сроком хранения.
  - 7.21. Не допускается нагрев патронов и попадание на них пыли, грязи и атмосферных осадков.
  - 7.22. Не допускается хранение патронов вблизи отопительных приборов и открытого огня, а также вместе с горючими веществами.
  - 7.23. Необходимо оберегать патроны от ударов и падений.
  - 7.24. Разгерметизированные патроны и патроны с истекшим сроком хранения обезвреживаются стрельбой в условиях, гарантирующих отсутствие воздействия на людей.



ЧАСТЬ II

*ПНЕВМАТИЧЕСКОЕ ОРУЖИЕ*

*Baikal*®

UMAREX

WALTHER



BROWNING



В соответствии с Федеральным законом РФ «Об оружии» пневматическое оружие определяется как оружие, предназначенное *для* поражения силы на расстоянии снарядом, получающим направленное движение за счет энергии сжатого, сжиженного или отвержденного газа. Согласно этому закону, пневматическое оружие относится к гражданскому оружию, в гражданском обращении оно может быть использовано в качестве **спортивного** (с дульной энергией свыше 3 Дж) или **охотничьего** (с дульной энергией не более 25 Дж). Приобретение, регистрация и обращение как спортивного, так и охотничьего оружия подпадает под действие соответствующих нормативных документов. Например, *для* приобретения охотничьего пневматического оружия требуется наличие охотничьего и членского охотничьего билета, а хранение и использование вне спортивных объектов спортивного пневматического оружия с дульной энергией более 7,5 Дж и калибра более 4,5 мм категорически запрещено. В то же время вполне пригодное *для* использования в целях самообороны пневматическое оружие с дульной энергией до 7,5 Дж и калибра до 4,5 мм включительно приобретается без лицензии и регистрации в органах внутренних дел не подлежит.

Пневматическое оружие появилось в начале XV века и первоначально использовалось в качестве охотничьего оружия, а впоследствии его стали применять и в качестве боевого. Стандартом ГОСТ 24241-80 все многообразие созданных к настоящему времени образцов пневматиче-

ского оружия по принципу действия разделено на следующие виды:

**Духовое**, в котором для сжатия воздуха используется мускульная энергия легких человека.

**Ручное**, в котором для сжатия воздуха используется мускульная энергия руки человека.

**Пиропневматическое**, в котором для сжатия воздуха используется энергия пороха.

**Паропневматическое**, в котором для сжатия воздуха используется энергия водяного пара.

**Электропневматическое**, в котором для сжатия воздуха используется электрическая энергия.

**Дизель-пневматическое**, в котором для сжатия воздуха используется энергия дизельного топлива.

**Насосно-компрессионное** — с передачей энергии источника воздушному заряду насосом.

**Пружинно-компрессионное** — с передачей энергии источника воздушному заряду пружиной.

**Газо-компрессионное** — с передачей энергии источника воздушному заряду газовым рабочим телом.

**Баллонное**, в котором энергия воздушного заряда аккумулирована в сменном баллоне.

**Патронное**, в котором энергия воздушного заряда аккумулирована в унитарном пневматическом патроне.

**Статическое**, в котором воздушный заряд приводится в боевое состояние до выстрела.

**Динамическое**, в котором воздушный заряд приводится в боевое состояние в процессе выстрела.

В настоящее время конструкции пневматического оружия унифицированы. Наибольшее распространение получило пружинно-компрессионное или пружинно-поршневое (пружинно-поршневое — «переломки» и ружья с рычагом взведения), газо-компрессионное (например, компрессионно-поршневое, — в котором давление воздуха изменяется за счет многократной накачки), баллонное и патронное пневматическое оружие.

Пневматическое оружие может быть представлено в виде винтовок, пистолетов и револьверов и *по движущему началу заряда* делится на два типа.

**Тип первый:** рабочее тело — *сжатый* под давлением и заключенный в капсулу *углекислый газ* ( $\text{CO}_2$ ).

**Тип второй:** рабочее тело — *сжатый воздух*, нагнетание которого в камеру сжатия происходит либо при помощи рычага, который обычно расположен под стволом, либо при помощи «переламывания» ствола.

Основным преимуществом оружия, использующего газ  $\text{CO}_2$  является скорострельность, т. к. не требуется время для перезарядки и подкачки. Но при этом у таких моделей (речь идет о винтовках) ниже начальная скорость пульки (шарика), в отличие от «помповых» (то есть имеющих возможность многократной подкачки воздуха в камеру сжатия, следствием чего является увеличение давления в камере относительно давления в капсуле с  $\text{CO}_2$ ), у которых, как правило, начальная скорость гораздо выше.

Все большее распространение получает патронное пневматическое оружие, в котором основным элементом является унитарный пневматический патрон, объединяющий в одной гильзе снаряд и порцию сжатого газа. В западных странах данные патроны используются сотрудниками правоохранительных органов для тренировок, так как их можно использовать многократно и они более безопасны.

Унифицировался **калибр** пневматического оружия и пуль к нему (4,5 мм). Для стрельбы из пневматического оружия применяются пули нескольких типов (конструкций). Наиболее распространены, имеют ряд вариантов и названий пули типа Diabolo («Диаболо») в виде пустотелых колпачков с более толстостенной и тяжелой головной частью. У этих пуль давление при выстреле, проникая в полость, расширяет их ведущую часть, обеспечивает ее прилегание к поверхности канала ствола, почему они и именуется расширяющимися. Все пули Diabolo свинцовые. Из свинца изготавливаются также круглые пу-

ли, иногда покрытые тонким слоем меди. Такой же калибр имеют и используемые для стрельбы из пневматического оружия стальные шарики, обычно обозначаемые как пули ВВ (от английского Ball Bearings — шарикоподшипник).

В связи с тем что в ныне действующем законе «Об оружии» основным параметром пневматического оружия является энергетический — дульная энергия, измеряемая в джоулях (Дж), — представляется целесообразным дать пояснение сущности этого параметра.

Дульная энергия — это кинетическая энергия снаряда ( $E_k$ ) в момент вылета из канала ствола, которую, в соответствии со вторым законом Ньютона, можно измерить по формуле:

$$E_k = \frac{m \times V^2}{2},$$

где  $m$  — масса снаряда (для стального шарика диаметром 4,4 мм — 0,33–0,35 г; для пули ДЦ (Diabolo) калибра 4,5 мм — 0,54 г);

$V$  — дульная скорость снаряда в м/с.

Международная система СИ требует измерения энергии в Дж (джоулях). По величине кинетической энергии можно охарактеризовать силу общего ударного воздействия снаряда. Пробивная способность снаряда характеризуется *удельной энергией*, которая определяется отношением кинетической энергии к площади поперечного сечения ( $S$ ) и измеряется в Дж/м<sup>2</sup> (в системе СИ).

С учетом вышеуказанной формулы получается, что пневматический пистолет МР-654К (аналог ПММ — пистолет Макарова модернизированный), стреляющий шариками массой 0,33 г и имеющий максимальную скорость 130 м/с, имеет  $E_k = 2,8$  Дж, а винтовка, стреляющая пулей ДЦ, имеющей массу 0,5 г и скорость 175 м/с, сообщает снаряду  $E_k = 7,5$  Дж. При стрельбе той же пулей со скоростью 316 м/с энергия составит 25 Дж (применительно к калибру 4,5 мм).

Рассматриваемые в настоящем справочном пособии образцы пружинно-компрессионного и газо-компрессионного оружия относительно просты по конструкции. Получение необходимого для стрельбы давления газа обеспечивается, как уже отмечалось выше, за счет переломки ствола, использования рычага взведения им устройств для многократной накачки. Многие образцы этого оружия являются многозарядными.

Принцип работы механизмов пружинно-компрессионного пневматического оружия может быть рассмотрен на примере пневматической винтовки МЦ-69, разработанной тульским Центральным конструкторско-исследовательским бюро спортивного и охотничьего оружия в 1977 г. Эта винтовка имеет неподвижный ствол и ствольную коробку (в отличие от винтовок с «переламавающимся» стволом, для перезаряжания которых ствол необходимо повернуть вниз примерно на  $80-90^\circ$ ). Взвод осуществляется боковым рычагом, при этом подвижными узлами являются также поршень и два концентрических цилиндра, причем собственно воздушным цилиндром служит внутренний, а наружный представляет собой трубу с окном для заряжания. (Схема взаимного расположения частей винтовки МЦ-69 приведена на рис. 3.1) При отводе бокового рычага взвода в заднее положение поршень и внутренний цилиндр перемещаются назад, а наружный цилиндр — вперед. Пуля в казенник вставляется рукой через совместившиеся в этот момент окна в ствольной коробке и наружном цилиндре. При обратном движении рычага внутренний цилиндр перемещается вперед, полый досылатель на его торце проталкивает пули дальше и замыкает ствол.

При выстреле поршень движется вперед, оба цилиндра — назад (примерно на 10 мм), и центр масс оружия поэтому практически не смещается.

Пневматические пистолеты пружинно-компрессионного типа также снабжаются «переламавающимся» стволом. Например, для взведения российского пневматического писто-

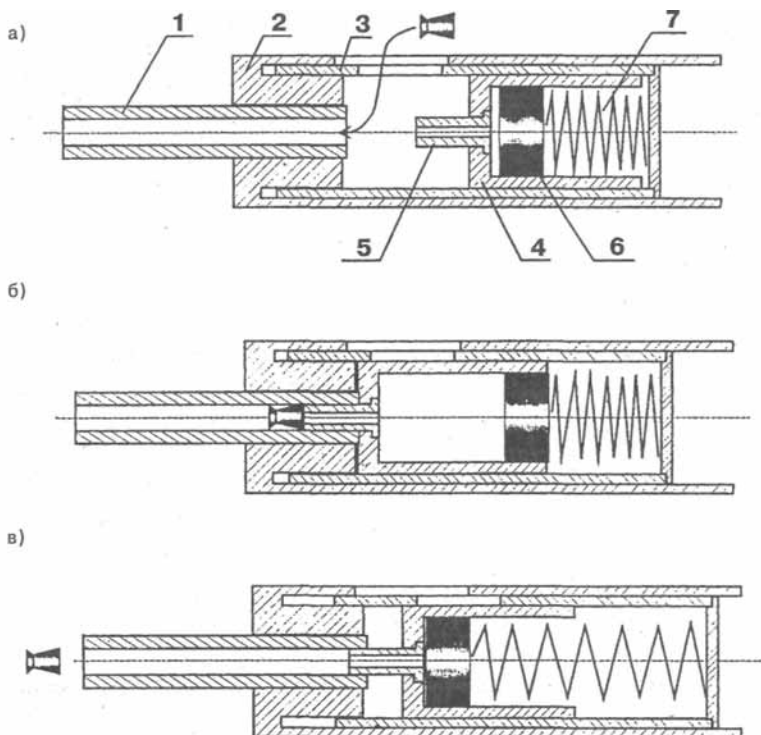

**Рис. 3.1. Схема взаимного расположения частей винтовки МЦ-69:**

а — перед заряданием; б — перед выстрелом; в - после выстрела;  
 1 — ствол; 2 — ствольная коробка; 3 — наружный цилиндр; 4 — внутренний цилиндр; 5 - полый досылатель; 6 - поршень; 7 - боевая пружина.

лета Иж-53М, конструктивная схема которого приведена на рис. Б, необходимо взять пистолет одной рукой за рукоятку, а другой надавить вниз на основание мушки. Поворотом ствола вокруг оси до крайнего заднего положения следует поставить цоршень на боевой взвод, преодолевая при этом сопротивление боевой пружины. Затем нужно вставить пулю в канал ствола и повернуть ствол вокруг оси до фиксации его в первоначальном положении. После выполнения этих несложных подготовительных операций из пистолета можно произвести выстрел.

Применение в качестве рабочего тела сжатого углекислого газа, заключенного в капсулу (баллончик), позволило создать весьма популярные в настоящее время самозарядные пневматические пистолеты и револьверы с многозарядными магазинами. Значительных успехов в этом направлении удалось достичь российской фирме «Анике». Разработанный этой фирмой самозарядный пневматический пистолет А-101 и последовавшие за ним модели стали первыми в мире газобаллонными пистолетами, в которых магазин со стальными шариковыми пулями калибра 4,5 мм располагается там, где он обычно располагается у боевых образцов — в рукоятке. (Схема устройства пистолета и положение его частей во время стрельбы приведены на рис. 3.2 и 3.3.)

В конструкции пистолетов «Анике» обращает на себя внимание отсутствие курка, который в большинстве образцов газобаллонного оружия должен ударять по газовому клапану.

Открытый курок у моделей 101 и 101М — всего лишь декоративный элемент: по клапану ударяет соосный с ним подвижный ствол. Подобная компоновочная схема позволяет существенно упростить ударно-спусковой механизм и сделать всю конструкцию более компактной.

Подвижный стальной гладкий ствол, с грузом и продольной накладкой, своим дульным концом располагается в опоре скольжения, а казенной частью — на клапане подачи газа с удлиненной трубкой. Боевая пружина размещена на стволе между опорой скольжения и грузом. Пятнадцатизарядный магазин вставлен в рукоятку и располагается таким образом, что между его верхней кромкой и стволом есть небольшой зазор. Перед выстрелом верхняя шариковая пуля под действием подающей пружины магазина утыкается в ствол снизу.

При нажатии на спусковой крючок связанный с ним двуплечий рычаг-шептало поворачивается и перемещает ствол вперед, сжимая боевую пружину. В крайнем перед-





Рис. 3.2. Схема механизмов пистолета ИЖ-53М:

1 — ствол; 2 — прицел; 3 — ось; 4 — муфта; 5 — прокладка ствола; 6 — манжета; 7 — поршень; 8 — коробка ствольная; 9 — основание мушки; 10 — шептало; 11 — рычаг взведения; 12 — ось; 13 — пружина крючка спускового; 14 — пружина боевая; 15 — затъльник; 16 — винт; 17 — шептало крючка спускового; 18 — крючок спусковой; 19 — прокладка; 20 — винт; 21 — клин; 22 — шарнир; 23 — ригель; 24 — пружина ригеля; 25 — ось шарнира; 26 — винт; 27 — мушка; 28 — ось мушки; 29 — прицельная планка; 30 — штифт; 31 — винт; 32 — ось мушки; 33 — ось мушки; 34 — рамка прицела; 35 — винт регулировочный; 36 — винт.

нем положении ствола происходит совмещение отверстия в нижней его части с осью канала магазина, и стальной шарик попадает в ствол на торец трубки газового клапана. Дальнейшее нажатие на спусковой крючок приводит к тому, что ствол срывается с плечей рычага-шептала и под действием боевой пружины движется назад, разбавшая в какой-то момент времени шарик в стволе и шарик, находящийся под ним. Инерции ствола, утяжеленного гру-

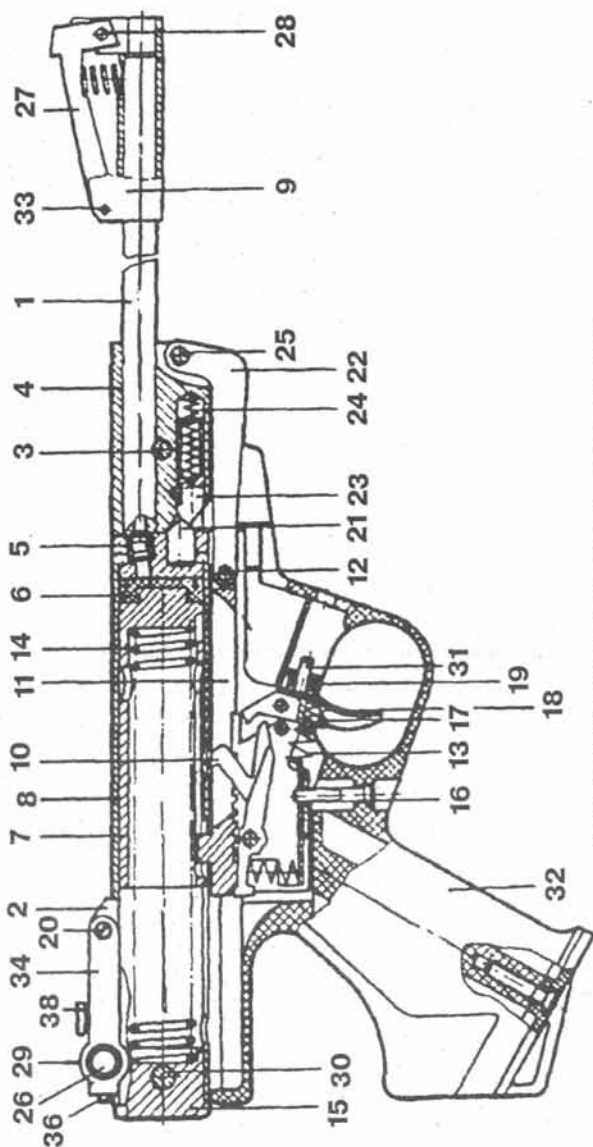
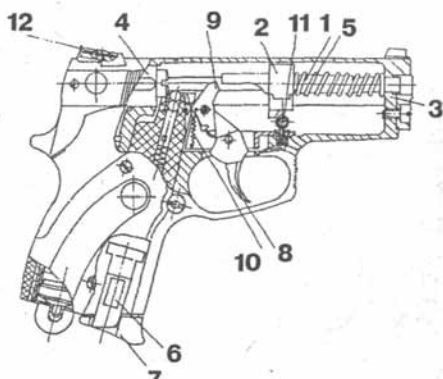

**Рис. 3.3. Схема устройства пистолетов «Анике»:**

I - подвижный ствол; 2 - продольная накладка с грузом; 3 - опора скольжения; 4 - клапан подачи газа; 5 - боевая пружина; 6 - магазин; 7 - башмак магазина; 8 - спусковой крючок; 9 - рычаг-шептало; 10 - возвратная пружина; 11 - предохранитель; 12 - заднее регулируемое прицельное приспособление.

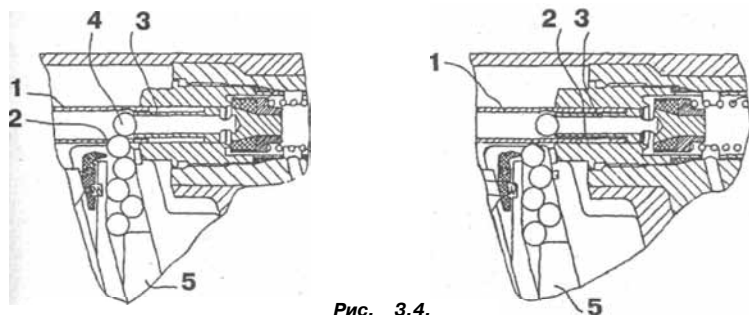

**Рис. 3.4.**

**Положение частей пистолета перед срывом ствола с рычага-шептала**

**Положение частей пистолета в момент подачи газа**

1 - ствол; 2 - отверстие в стволе для шариков; 3 - выпускная трубка клапана; 4 - шариковая пуля; 5 - подаватель магазина.



зом и накладкой, хватает для преодоления сопротивления пружины газового клапана и давления газа. Клапан открывается, по специальным отверстиям газ попадает в трубку клапана, оттуда в ствол, и выталкивает круглую пулю. Возврат спускового крючка и рычага-шептала в исходное положение происходит под действием отдельной возвратной пружины.

Наряду с газобаллонными пневматическими пистолетами на рынках стран СНГ достаточно широко представлены и пневматические револьверы, также использующие в качестве рабочего тела сжатый углекислый газ из баллончиков. Многие из этих револьверов внешне выполнены как их огнестрельные аналоги и снабжены барабанами укороченных размеров (так называемыми «клипами»), вмещающими 6—10 пуль калибра 4,5 мм.

Оригинальные многозарядные газобаллонные револьверы разработали конструкторы российской фирмы «Анике», устройство которых показано на рис. 3.4 и 3.5. Револьверы имеют неразъемную рамку и несъемный барабан. К рамке с помощью специальной втулки крепится ствол, соединение с рамкой массивного кожуха ствола выполнено посредством двух штифтов. Как и у многих моделей газобаллонных револьверов, баллончик с углекислым газом размещен в рукоятке. Особенность револьверов «Анике» заключается в конструкции барабана: каждая из его шести камер, в свою очередь, представляет собой магазин с принудительной подачей пяти стальных шариковых пуль калибра 4,5 мм. Таким образом, барабан револьвера состоит, условно говоря, из пяти «клипов», расположенных на одной оси последовательно друг за другом. Для снаряжения револьвера боеприпасами стрелок должен поставить оружие на предохранитель, слегка нажать на спусковой крючок (при этом барабан начинает свободно вращаться) и оттянуть пальцем защелку, расположенную справа перед барабаном. Затем, совместив камору с открывшимся в приливе рамки полуотверстием,

вложить в нее четыре шариковые пули через отверстие (единственное) во фланце обоймы. Пятая пуля должна остаться в переднем вкладыше.

При стрельбе барабан вращается против часовой стрелки. Сначала выстреливаются те пули, которые находятся в первом «клипе» — во вкладыше. По мере вращения барабана^ освободившиеся отверстия во вкладыше подаются пули из следующих «клипов» и так до полного опорожнения барабана.

Револьверы «Анике» имеют ударно-спусковые механизмы двойного действия, позволяющие вести стрельбу как самовзводом, так и с предварительным взводом курка. Предохранитель располагается в задней части рамки. Во включенном положении он предотвращает удар курка по штоку клапана. Прицельные приспособления состоят из мушки и регулируемого целика. Несмотря на относительную сложность механизма подачи пуль, револьверы отличаются высокой надежностью в эксплуатации, чему во многом способствует высокое качество изготовления деталей.

Еще одной новинкой последних лет стали образцы пневматического оружия под унитарные пневматические патроны. Как и патроны огнестрельного оружия, эти патроны имеют гильзу и пулю (типа Diabolo), однако вместо пороха рабочим телом в них является обычный воздух, сжатый с помощью специального миниатюрного ручного насоса. Каждая гильза может быть использована повторно до 1000 раз, что весьма значительно снижает стоимость стрельбы из оружия такого типа.

# ***ПНЕВМАТИЧЕСКИЕ ВИНТОВКИ***

## **FN Airstar Elektrik**

### **ПНЕВМАТИЧЕСКАЯ ВИНТОВКА**

Уникальная пневматическая винтовка, у которой взведение боевой пружины производится с помощью электрической энергии. В ложе винтовки расположен аккумулятор, емкость которого позволяет сделать до 250 выстрелов. Винтовка стреляет пулями калибра 4,5 мм, дульная энергия не превышает 7,5 Дж, поэтому для ее приобретения лицензия не требуется. Прицельные приспособления регулируемые, имеется автоматический предохранитель. Ложа изготовлена из бука или орехового дерева. Шейка приклада имеет форму пистолетной рукоятки, приклад снабжен резиновым амортизатором.

### **ТЕХНИЧЕСКИЕ ХАРАКТЕРИСТИКИ**

Калибр, мм	4,5
Длина, мм	1155
Масса, кг	4,2
Вместимость магазина	однозарядная

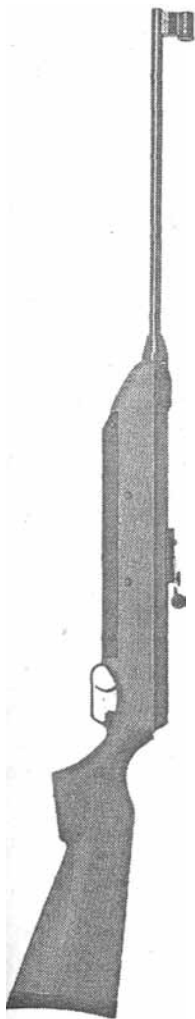

## FN Windstar Match 1DE

### ПНЕВМАТИЧЕСКАЯ ВИНТОВКА

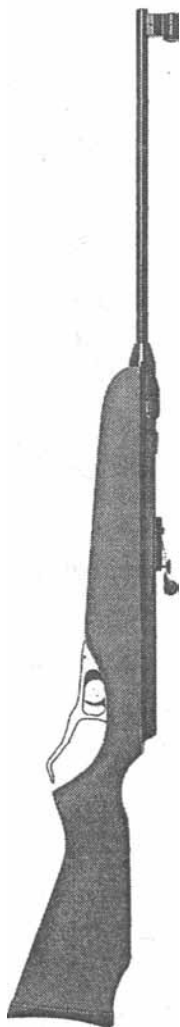

Современная пневматическая винтовка пружинно-компрессионного типа. Взведение боевой пружины, обеспечивающей в момент выстрела сжатие воздуха в камере сжатия, обеспечивается с помощью рычага, расположенного под стволом и стилизованного под рычаг перезаряжания винчестера. Примечательно, что взведение пружины производится в два этапа: при выдвигании рычага вперед-вниз и при возвращении его в исходное положение. Благодаря этому для взведения пружины требуются вдвое меньшие усилия. Стрельба ведется 4,5-мм пулями. Имеется автоматический предохранитель. Прицельные приспособления регулируемые. Ложа изготовлена из бука или орехового дерева.

#### ТЕХНИЧЕСКИЕ ХАРАКТЕРИСТИКИ

Калибр, мм	4,5
Длина, мм	1155
Масса, кг	4,4
Вместимость магазина	однозарядная

## FN Windstar 200

### ПНЕВМАТИЧЕСКАЯ ВИНТОВКА

Простая и надежная пневматическая винтовка пружинно-компрессионного типа. Идеальное оружие для начинающих стрелков, может использоваться для спортивной стрельбы. Введение боевой пружины производится «переламывающимся» стволом. Стрельба ведется 4,5-мм пулями. Безопасность обращения с винтовкой обеспечивается автоматическим предохранителем. Прицельные приспособления включают мушку в кольцевом намушнике и регулируемый прицел. Ложа изготовлена из бука, шейка приклада имеет форму пистолетной рукоятки, приклад снабжен резиновым амортизатором.

#### ТЕХНИЧЕСКИЕ ХАРАКТЕРИСТИКИ

Калибр, мм	4,5
Длина, мм	1012
Масса, кг	2,6
Вместимость магазина	однорядная

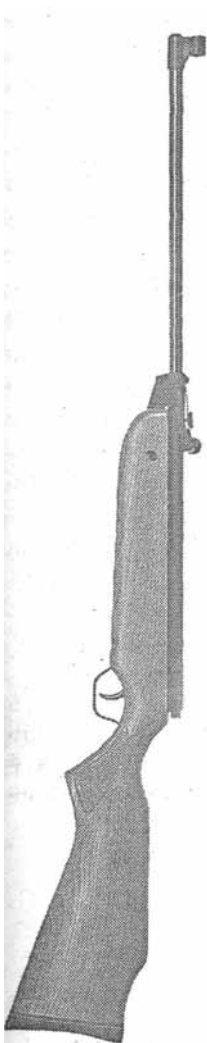



## FN Windstar 300HS

### ПНЕВМАТИЧЕСКАЯ ВИНТОВКА

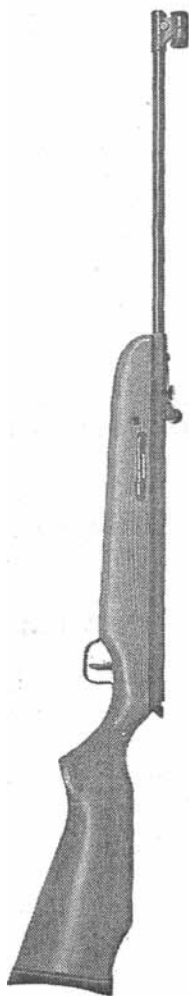

Простая и надежная пневматическая винтовка пружинно-компрессионного типа. Предназначена для обучения начинающих стрелков и для спортивной стрельбы. Введение боевой пружины производится поворотом («переламыванием») ствола в вертикальной плоскости. Стрельба ведется 4,5-мм пулями. Дульная энергия не превышает 7,5 Дж, поэтому для приобретения винтовки лицензия не требуется. Безопасность обращения с винтовкой обеспечена наличием автоматического предохранителя. Прицельные приспособления регулируемые. Ложа изготовлена из бука или орехового дерева. Шейка приклада имеет форму пистолетной рукоятки, на ее поверхности имеется насечка.

#### ТЕХНИЧЕСКИЕ ХАРАКТЕРИСТИКИ

Калибр, мм	4,5
Длина, мм	1109
Масса, кг	3,15
Вместимость магазина	однозарядная

## BSA Supersport

### ПНЕВМАТИЧЕСКАЯ ВИНТОВКА

Простая и надежная пневматическая винтовка пружинно-компрессионного типа. Взведение боевой пружины, которая в момент выстрела сжимает воздух в камере сжатия, производится поворачивающимся в вертикальной плоскости («переламывающимся») стволом. Длина нарезного ствола составляет 470 мм. Стрельба ведется 4,5-мм пулями типа Diabolo. Начальная скорость пули — 175 м/с. Поршень камеры сжатия движется в нейлоновой гильзе, что обеспечивает стабилизацию винтовки при стрельбе и легкость перезаряжания. Прицельные приспособления регулируемые. Предусмотрена возможность установки оптического прицела. Металлические детали подвергнуты оксидированию, ложа изготовлена из твердых пород дерева.

#### ТЕХНИЧЕСКИЕ ХАРАКТЕРИСТИКИ

Калибр, мм	4,5
Длина, мм	1040
Масса, кг	2,9
Вместимость магазина	однозарядная

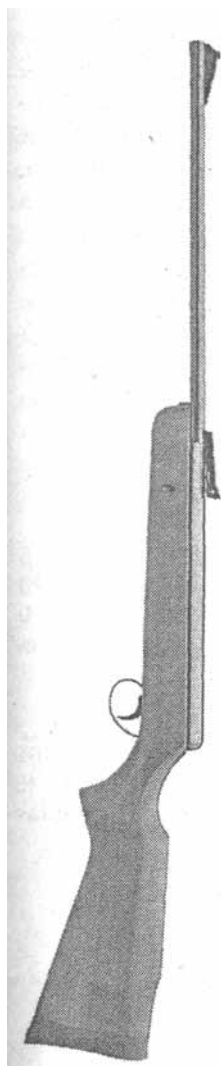

## BSA RB2

### ПНЕВМАТИЧЕСКАЯ ВИНТОВКА

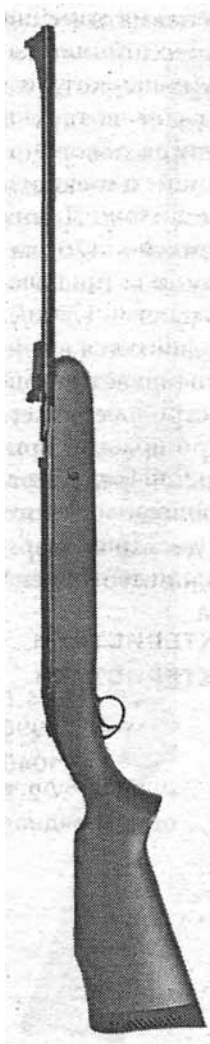

Пневматическая винтовка пружинно-компрессионного типа. Взведение боевой пружины обеспечивается с помощью рычага, помещенного под стволом. Длина нарезного ствола составляет 500 мм. Стрельба ведется 4,5-мм пулями типа Diabolo с начальной скоростью 170 м/с. Прицельные приспособления регулируемые, возможна установка оптического прицела. Ложа изготовлена из бука. Шейке приклада придана форма пистолетной рукоятки, приклад снабжен эффективным резиновым амортизатором.

#### ТЕХНИЧЕСКИЕ ХАРАКТЕРИСТИКИ

Калибр, мм	4,5
Длина, мм	1040
Масса, кг	3,0
Вместимость магазина	однозарядная

## BSA Airsporter

### ПНЕВМАТИЧЕСКИЙ КАРАБИН

Элегантный пневматический карабин стилизован под старинный охотничий карабин. Благодаря высокому качеству исполнения, пользуется спросом не только у любителей спортивной стрельбы, но и у коллекционеров старинного оружия. Карабин относится к пневматическому оружию пружинно-компрессионного типа, взведение боевой пружины производится с помощью рычага, помещенного под стволом. Длина нарезного ствола — 355 мм. Стрельба ведется 4,5-мм пулями типа Diabolo с начальной скоростью 175 м/с. Имеется вариант карабина для стрельбы пулями с начальной скоростью 320 м/с. Прицельные приспособления регулируемые. Приклад типа Monte-Carlo изготовлен из ценных пород дерева.

#### ТЕХНИЧЕСКИЕ ХАРАКТЕРИСТИКИ

Калибр, мм	4,5
Длина, мм	990
Масса, кг	3,5
Вместимость магазина	однозарядная

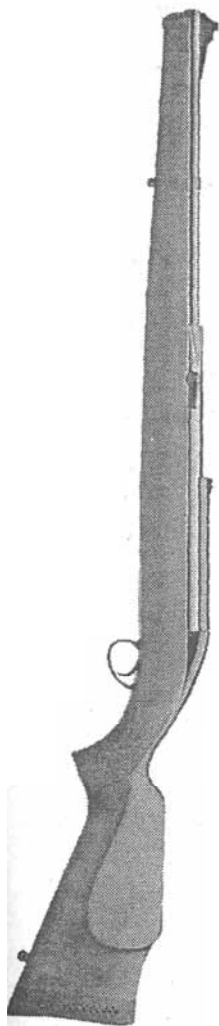

## ANSHYIZ 275

### ПНЕВМАТИЧЕСКАЯ ВИНТОВКА

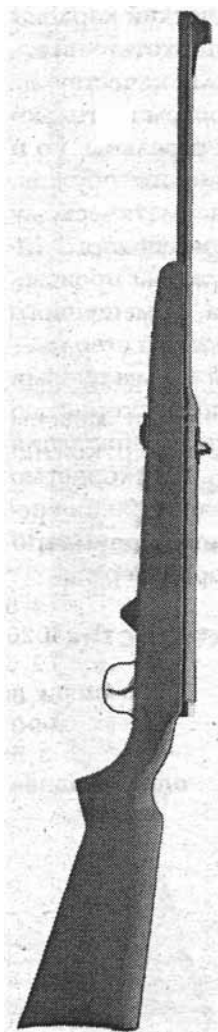

Пневматическая винтовка пружинно-компрессионного типа. Взведение боевой пружины для создания давления воздуха в камере сжатия в момент выстрела обеспечивается с помощью специального рычага. Ствол и регулируемые прицельные принадлежности при этом остаются неподвижными. Длина нарезного ствола составляет 440 мм. Для стрельбы используются 4,4-мм стальные шарики с медным покрытием. Начальная скорость шариков — 130 м/с. Винтовка многозарядная, ее магазин вмещает 6 шариков. Ложа винтовки изготовлена из бука, шейка приклада выполнена в форме пистолетной рукоятки. Металлические поверхности подвергнуты оксидированию.

#### ТЕХНИЧЕСКИЕ ХАРАКТЕРИСТИКИ

Калибр, мм	4,4
Длина, мм	1050
Масса, кг	2,6
Вместимость магазина, шт.	6

## DIANA 20

### ПНЕВМАТИЧЕСКАЯ ВИНТОВКА

Недорогая пневматическая винтовка пружинно-компрессионного типа. Отличается простой и надежной конструкцией. Боевая пружина взводится «переламывающимся» стволом. Длина нарезного ствола — 440 мм. Стрельба ведется 4,5-мм пулями типа Diabolo. Начальная скорость пули — 150 м/с. Прицельные приспособления регулируемые, предусмотрена возможность установки оптического прицела. Металлические поверхности подвергнуты оксидированию. Ложа изготовлена из бука, шейка приклада выполнена в виде пистолетной рукоятки, приклад снабжен упором для щеки.

#### ТЕХНИЧЕСКИЕ ХАРАКТЕРИСТИКИ

Калибр, мм	4 5
Длина, мм	1020
Масса, кг	2 5
Вместимость магазина	одnozарядная

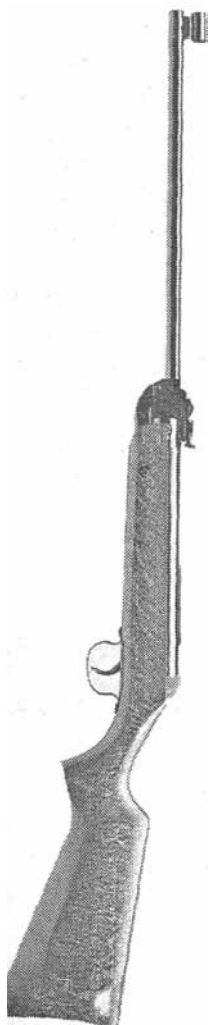

## DIANA 24

### ПНЕВМАТИЧЕСКАЯ ВИНТОВКА

Весьма точная и надежная пневматическая винтовка пружинно-компрессионного типа. Длина нарезного ствола — 440 мм. Начальная скорость пули составляет 175 м/с. Выпускается также вариант винтовки для стрельбы пулями калибра 5,5 мм, в этом случае начальная скорость пули равна 120 м/с. Прицельные устройства регулируемые. В стандартном исполнении винтовка снабжена автоматическим предохранителем, однако имеется вариант 24T01 без предохранителя. Ложа изготовлена из бука, шейке приклада придана форма пистолетной рукоятки, приклад снабжен упором для щеки.

#### ТЕХНИЧЕСКИЕ ХАРАКТЕРИСТИКИ

Калибр, мм	4,5
Длина, мм	1060
Масса, кг	2,7
Вместимость магазина	однозарядная

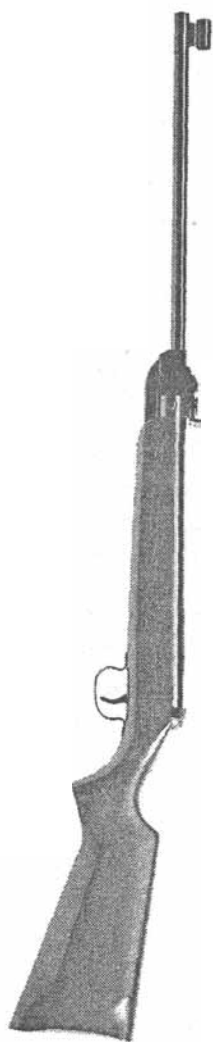

## DIANA 26

### ПНЕВМАТИЧЕСКАЯ ВИНТОВКА

Пневматическая винтовка пружинно-компрессионного типа. Представляет собой усовершенствованный вариант винтовки модели 24. От прототипа отличается прежде всего наличием планки для крепления оптического прицела (в отличие от выполненного с помощью фрезерования посадочного места для такого прицела, имеющегося на винтовке модели 24). Длина нарезного ствола — 440 мм. Стрельба ведется 4,5-мм пулями типа Diabolo, имеется вариант для стрельбы пулями калибра 5,5 мм. Начальная скорость пули — 175 и 130 м/с соответственно. Для продажи по лицензии поставляются варианты винтовок, обеспечивающих начальные скорости пули 200 и 150 м/с соответственно.

#### ТЕХНИЧЕСКИЕ ХАРАКТЕРИСТИКИ

Калибр, мм	4,5
Длина, мм	1090
Масса, кг	2,8
Вместимость магазина	одnozарядная

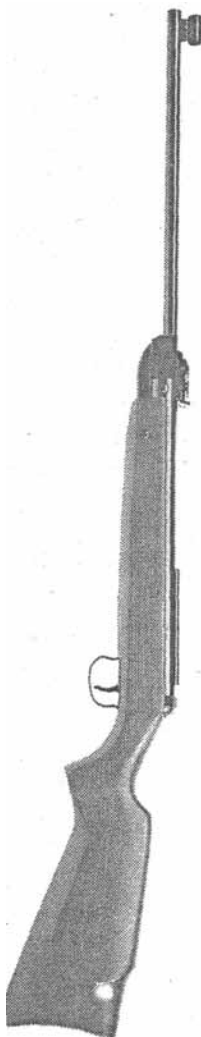



## DIANA 28

### ПНЕВМАТИЧЕСКАЯ ВИНТОВКА

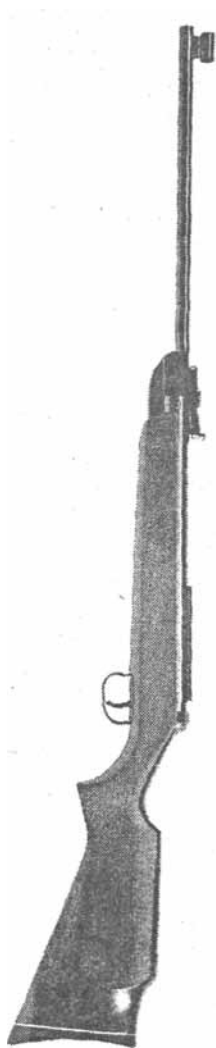

Высококачественная пневматическая винтовка пружинно-компрессионного типа. Дальнейшее развитие винтовки модели 26. От прототипа отличается прежде всего более удобным прикладом, снабженным резиновой амортизационной накладкой. Как и у предыдущей модели, ложа изготовлена из бука, шейке приклада придана форма пистолетной рукоятки, на прикладе имеется упор для щеки. Из поступающих в открытую продажу винтовок модели 28 можно вести стрельбу пулями калибра 4,4 мм. Имеется вариант под пули калибра 5,5 мм. Начальные скорости пуль — 175 и 130 м/с соответственно. В магазинах также продаются винтовки для стрельбы с начальными скоростями пуль 200 и 150 м/с.

#### ТЕХНИЧЕСКИЕ ХАРАКТЕРИСТИКИ

Калибр, мм	4,4
Длина, мм	1090
Масса, кг	3,1
Вместимость магазина	однорядная

## DIANA 30

### ПНЕВМАТИЧЕСКАЯ ВИНТОВКА

Винтовка относится к пневматическому оружию компрессионно-поршневого типа, необходимое для стрельбы давление воздуха в нем обеспечивается посредством накачки с помощью специального рычага. Винтовка многозарядная, под стволом размещен трубчатый магазин вместимостью 125 стальных сферических пуль калибра 4,4 мм. Длина ствола — 575 мм. Металлические поверхности подвергнуты фосфатированию.

Ложа изготовлена из бука. Шейка приклада выполнена в форме пистолетной рукоятки, приклад снабжен резиновым амортизатором.

#### ТЕХНИЧЕСКИЕ ХАРАКТЕРИСТИКИ

Калибр, мм	4,4
Длина, мм	1100
Масса, кг	3,3
Вместимость магазина, шт.	125



## DIANA 34

### ПНЕВМАТИЧЕСКАЯ ВИНТОВКА

Пневматическая винтовка пружинно-компрессионного типа, в которой оптимально сочетаются стоимость и качество. От предыдущих моделей отличается прежде всего увеличенной до 495 мм длиной нарезного ствола. Основной вариант винтовки предназначен для стрельбы 4,5-мм пулями типа Diabolo, начальная скорость пули — 175 м/с. Имеется вариант под пули калибра 5,5 мм с начальной скоростью 130 м/с. Для продажи выпускаются винтовки калибра 4,5 и 5,5 мм с начальной скоростью пули 280 и 210 м/с соответственно. Модель 34N Luxus — с повышенным качеством отделки, у этой винтовки металлические поверхности хромированы.

Все варианты винтовок имеют автоматический предохранитель. Прицельные приспособления регулируемые, смонтирована планка для крепления оптического прицела. Возможна регулировка усилия спуска. Ложа изготовлена из бука. Шейка приклада выполнена в форме пистолетной рукоятки, на прикладе имеется упор для щеки.

#### ТЕХНИЧЕСКИЕ ХАРАКТЕРИСТИКИ

Калибр, мм	4,5
Длина, мм	1150
Масса, кг	3,35
Вместимость магазина	однозарядная

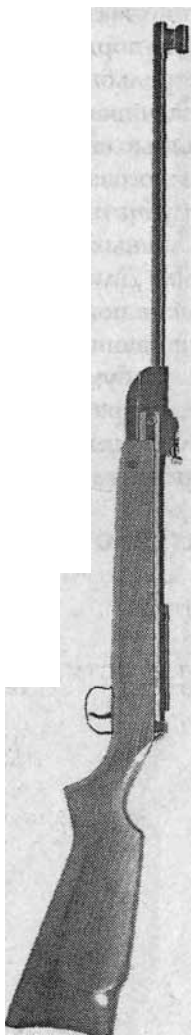

## DIANA 36

### ПНЕВМАТИЧЕСКАЯ ВИНТОВКА

Пневматическая винтовка пружинно-компрессионного типа. Выпускается с нарезным стволом длиной 495 мм калибра 4,5 или 5,5 мм. Поступающие в свободную продажу винтовки обеспечивают начальную скорость пуль типа Diabolo 175 и 130 м/с соответственно. Для продажи по лицензии выпускаются винтовки с начальной скоростью пуль 280 и 210 м/с. Особенностью винтовок модели 36 является сменная мушка, установленная, как и у других моделей, на массивном металлическом основании. Прицел регулируемый. Имеется автоматический предохранитель. Для повышения удобства стрельбы выполненная в форме пистолетной рукоятки шейка приклада снабжена насечкой. Приклад с упором для щеки снабжен резиновым амортизатором.

#### ТЕХНИЧЕСКИЕ ХАРАКТЕРИСТИКИ

Калибр, мм	4,5
Длина, мм	1150
Масса, кг	3,65
Вместимость магазина	однозарядная

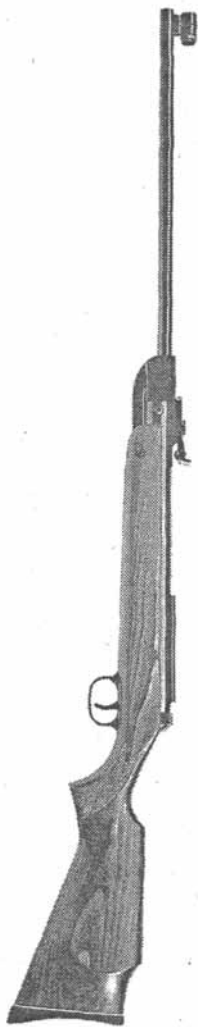

## DIANA 38

### ПНЕВМАТИЧЕСКАЯ ВИНТОВКА

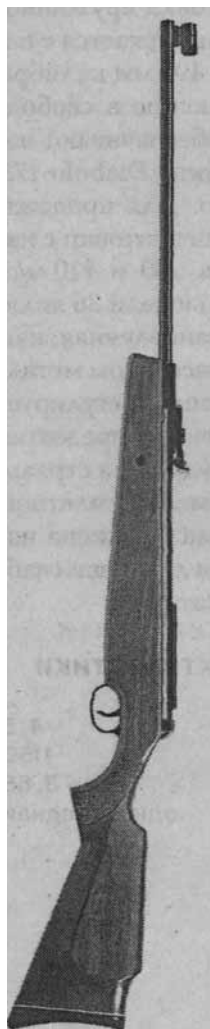

Современная пневматическая винтовка пружинно-компрессионного типа. Отличается элегантным дизайном и высоким качеством изготовления. Длина нарезного ствола — 495 мм. Стрельба ведется пулями типа Diabolo калибра 4,5 и 5,5 мм. Поступающие в свободную продажу варианты винтовок обеспечивают начальную скорость этих пуль 175 и 130 м/с, для продажи по лицензии выпускаются винтовки с начальной скоростью пуль 280 и 210 м/с. Все варианты винтовки снабжены автоматическим предохранителем и регулируемым прицельными приспособлениями. Спусковой механизм допускает возможность регулировки усилия спуска. Удобная ложа выполнена из бука, шейке приклада придана форма пистолетной рукоятки. Приклад имеет упор для щеки и резиновый амортизатор.

#### ТЕХНИЧЕСКИЕ ХАРАКТЕРИСТИКИ

Калибр, мм	4,5
Длина, мм	1150
Масса, кг	3,65
Вместимость магазина	одnozарядная

## DIANA 45

### ПНЕВМАТИЧЕСКАЯ ВИНТОВКА

Винтовка DIANA, модель 45, завершает серию винтовок пружинно-компрессионного типа, характерными особенностями которых являются «переламывающийся» ствол и кольцевая мушка, установленная на массивном металлическом основании. Винтовка имеет нарезной ствол длиной 495 мм. Выпускаются варианты под пули типа Diabolo калибра 4,5 мм, 5,5 мм, .22 и .177. Начальная скорость пули калибра 4,5 мм составляет 280 м/с. Имеется автоматический предохранитель. Прицельные приспособления регулируемые, также регулируется усилие спуска. Изготовленный из бука приклад снабжен высокоэффективным резиновым амортизатором, шейка приклада имеет форму пистолетной рукоятки.

#### ТЕХНИЧЕСКИЕ ХАРАКТЕРИСТИКИ

Калибр, мм	4,5
Длина, мм	1150
Масса, кг	3,5
Вместимость магазина	однорядная

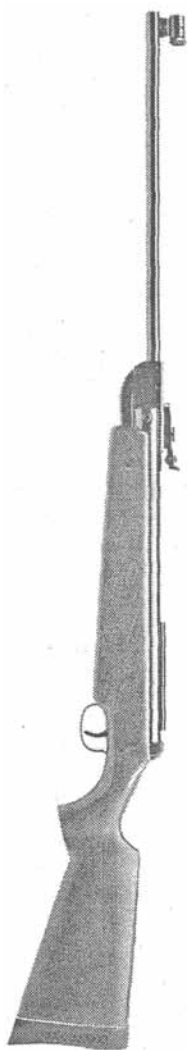

## DIANA 48

### ПНЕВМАТИЧЕСКАЯ ВИНТОВКА

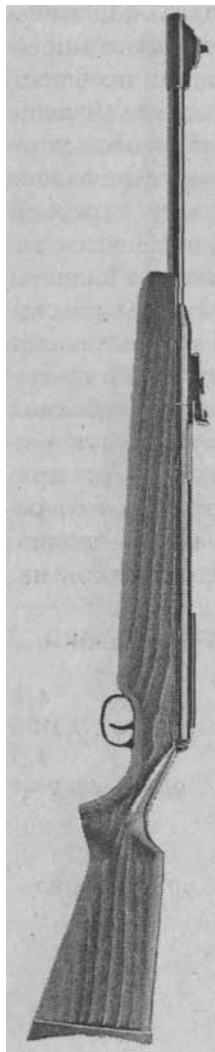

Современная пневматическая винтовка пружинно-компрессионного типа, снабжена удобным механизмом взвода боевой пружины с использованием бокового рычага. Длина нарезного ствола — 440 мм. Винтовка выпускается в вариантах для стрельбы пулями типа Diabolo калибра 4,5 мм, 5,5 мм, .22 и .177. Начальная скорость пули калибра 4,5 мм составляет 320 м/с. Для продажи без лицензии винтовка поставляется в варианте с начальной скоростью 4,5-мм пули 175 м/с. Имеется автоматический предохранитель. Прицельные приспособления регулируемые, регулируется также усилие спуска. Предусмотрена возможность крепления оптического прицела. Удобная ложа изготовлена из бука.

#### ТЕХНИЧЕСКИЕ ХАРАКТЕРИСТИКИ

Калибр, мм	4,5
Длина, мм	1100
Масса, кг	4,0
Вместимость магазина	однозарядная

## DIANA 52

### ПНЕВМАТИЧЕСКАЯ ВИНТОВКА

Современная пневматическая винтовка пружинно-компрессионного типа. В ней повторены основные конструктивные решения винтовки модели 48, при этом особое внимание уделено повышению качества изготовления отдельных деталей. Изменен дизайн ложи. Выполненная в виде пистолетной рукоятки шейка приклада снабжена насечкой, такая же насечка имеется и на цевье. Приклад имеет упор для щеки и эффективный резиновый амортизатор, значительно уменьшивший действие силы отдачи на плечо стрелка. Винтовка выпускается в вариантах для стрельбы пулями типа Diabolo четырех калибров: 4,5 мм, 5,5 мм, .22 и .177. Каждый вариант имеет исполнение для свободной продажи с дульной энергией до 7,5 Дж, а также более мощное исполнение для продажи по лицензии.

#### ТЕХНИЧЕСКИЕ ХАРАКТЕРИСТИКИ

Калибр, мм	4,5
Длина, мм	1100
Масса, кг	4,0
Вместимость магазина	однозарядная

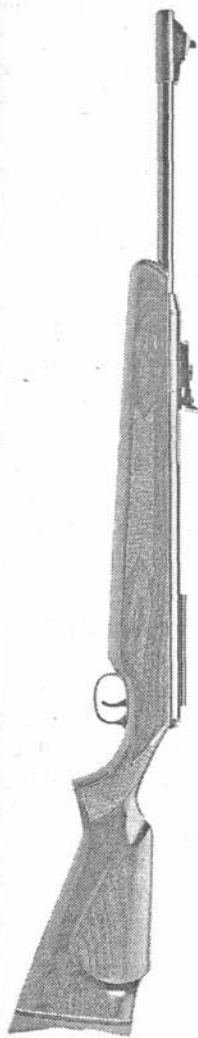



## DIANA 54 Air-King

### ПНЕВМАТИЧЕСКАЯ ВИНТОВКА

Современная винтовка пружинно-компрессионного типа. Представляет собой дальнейшее развитие винтовок моделей 48 и 52. В ней также использован механизм взвода боевой пружины с помощью бокового рычага, однако приняты дополнительные меры для снижения силы отдачи. Безопасность при эксплуатации винтовки обеспечивается двумя предохранителями, один из которых блокирует рычаг взведения. Предусмотрена возможность регулировки прицельных приспособлений и усилия спуска. Винтовка поставляется в четырех вариантах для стрельбы пулями типа Diabolo различного калибра, каждый вариант имеет исполнение для продажи по лицензии. Дизайн ложи заимствован у винтовки модели 52.

#### ТЕХНИЧЕСКИЕ ХАРАКТЕРИСТИКИ

Калибр, мм	4,5
Длина, мм	1100
Масса, кг	4,5
Вместимость магазина	однозарядная

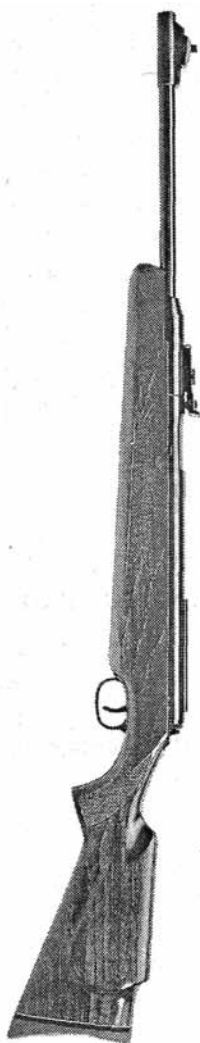

## WEIHRAUCH HW25F

### ПНЕВМАТИЧЕСКАЯ ВИНТОВКА

Простая и надежная пневматическая винтовка пружинно-компрессионного типа. Может использоваться для первоначального обучения стрельбе. Давление воздуха в камере сжатия обеспечивается боевой пружиной, которая взводится «переламывающимся» стволом. Ствол нарезной, его длина составляет 380 мм. Спусковой механизм с предупредительным спуском. Стрельба ведется 4,5-мм пулями типа Diabolo. Прицельные приспособления включают четырехугольную мушку и регулируемый прицел. Имеется планка для крепления оптического прицела. Ложа изготовлена из бука, шейка приклада выполнена в форме пистолетной рукоятки.

#### ТЕХНИЧЕСКИЕ ХАРАКТЕРИСТИКИ

Калибр, мм	4,5
Длина, мм	950
Масса, кг	1,9
Вместимость магазина	однозарядная

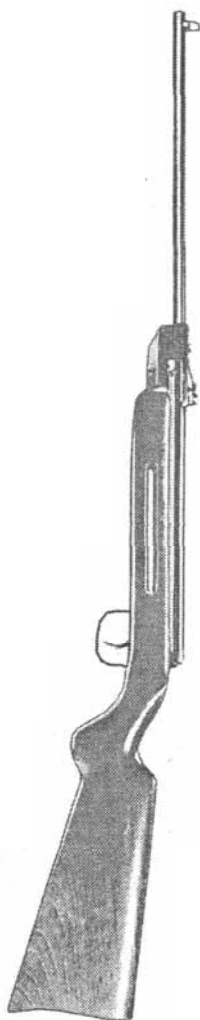

## WEIHRAUCH HW30S

### ПНЕВМАТИЧЕСКАЯ ВИНТОВКА

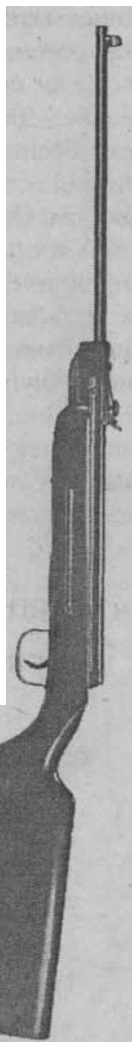

Универсальная пневматическая винтовка пружинно-компрессионного типа. Может использоваться как для первоначального обучения стрельбе, так и для тренировки стрелков. Давление воздуха в камере сжатия обеспечивается боевой пружиной, которая взводится «переламывающимся» стволом. По сравнению с моделью HW25F длина нарезного ствола увеличена до 430 мм. Для стрельбы используются пули типа Diabolo калибра 4,5 или 5,5 мм. Спусковой механизм с предварительным спуском. Прицельные приспособления включают мушку в намушнике и регулируемый прицел. Имеется планка для крепления оптического прицела. Ложа изготовлена из бука. Винтовка выпускается в вариантах для свободной продажи и для продажи по лицензии (с увеличенной до 230 м/с скоростью пули).

#### ТЕХНИЧЕСКИЕ ХАРАКТЕРИСТИКИ

Калибр, мм	4,5 или 5,5
Длина, мм	1020
Масса, кг	2,5
Вместимость магазина	однозарядная

## WEIHRAUCH HW35

### ПНЕВМАТИЧЕСКАЯ ВИНТОВКА

Мощная пневматическая винтовка пружинно-компрессионного типа. Предназначена для спортивной стрельбы и охоты. Стрельба ведется пулями типа Diabolo калибра 4,5 или 5,5 мм. Длина нарезного ствола — 500 мм. Прицельные приспособления включают кольцевую мушку и регулируемый в двух плоскостях прицел. Имеется планка для крепления оптического прицела. Спусковой механизм матчевого типа. Винтовка снабжена автоматическим предохранителем, ее ложа изготовлена из бука. Выпускается в вариантах для свободной продажи (начальная скорость пули — 175 м/с) и для продажи по лицензии (скорость пули увеличена до 230 м/с).

#### ТЕХНИЧЕСКИЕ ХАРАКТЕРИСТИКИ

Калибр, мм	4,5 или 5,5
Длина, мм	1140
Масса, кг	3,8
Вместимость магазина	одnozарядная



## WEIHRAUCH HW35E

### ПНЕВМАТИЧЕСКАЯ ВИНТОВКА



Мощная пневматическая винтовка пружинно-компрессионного типа. Представляет собой усовершенствованный вариант винтовки модели HW35. От прототипа отличается прежде всего увеличенной до 560 мм длиной ствола и усовершенствованной ложей. Ложа изготовлена из орехового дерева, выполненная в виде пистолетной рукоятки шейка приклада снабжена насечкой. Приклад снабжен упором для щеки и резиновым амортизатором. На прикладе и стволе закреплены антабки для присоединения ремня для переноски винтовки. Стрельба ведется пулями типа Diabolo калибра 4,5 или 5,5 мм. Винтовка выпускается в вариантах для свободной продажи (начальная скорость пули — 175 м/с) и для продажи по лицензии (начальная скорость пули доведена до 230 м/с).

#### ТЕХНИЧЕСКИЕ ХАРАКТЕРИСТИКИ

Калибр, мм	4,5 или 5,5
Длина, мм	1200
Масса, кг	3,9
Вместимость магазина	однозарядна

## WEIHRAUCH HW50M/II ПНЕВМАТИЧЕСКАЯ ВИНТОВКА

Мощная пневматическая винтовка пружинно-компрессионного типа. Может использоваться для тренировки стрелков и охоты. Давление воздуха в камере сжатия обеспечивается боевой пружиной, которая взводится «переламывающимся» стволом. Длина нарезного ствола — 470 мм. Спусковой механизм с регулировкой положения спускового крючка, хода и усилия спуска. Стрельба ведется пулями типа Diabolo калибра 4,5 или 5,5 мм. Прицельные приспособления включают мушку в намушнике и регулируемый прицел. Имеется планка для крепления оптического прицела. Ложа изготовлена из бука. Винтовка выпускается в вариантах для свободной продажи и для продажи по лицензии (с увеличенной до 230 м/с скоростью пули).

### ТЕХНИЧЕСКИЕ ХАРАКТЕРИСТИКИ

Калибр, мм	4,5 или 5,5
Длина, мм	1100
Масса, кг	3,1
Вместимость магазина	одnozарядная

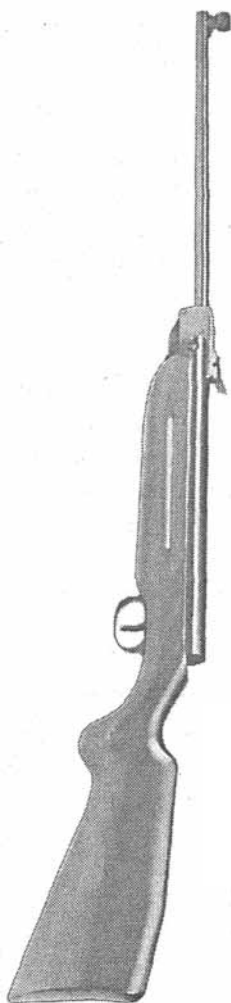

## WEIHRAUCH HW50S

### ПНЕВМАТИЧЕСКАЯ ВИНТОВКА

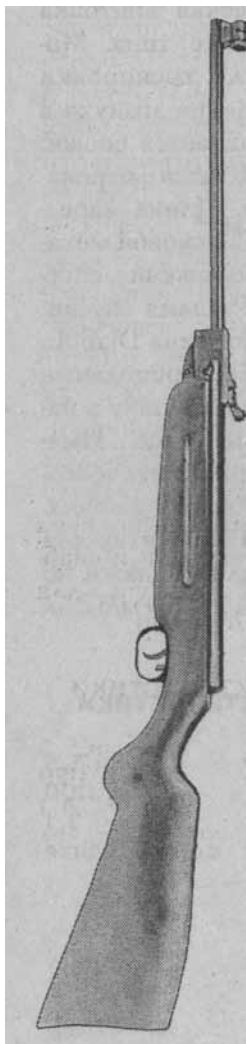

Мощная и весьма точная пневматическая винтовка пружинно-компрессионного типа. Может использоваться для спортивной стрельбы и охоты. Представляет собой усовершенствованный вариант винтовки HW50M/PI. Отличается усовершенствованным прицелом с регулировкой в двух плоскостях, кольцевой мушкой со сменными элементами, спусковым механизмом матчевого типа, а также наличием автоматического предохранителя. Стрельба ведется пулями типа Diabolo калибра 4,5 или 5,5 мм. Ложа изготовлена из бука, приклад снабжен съемным резиновым амортизатором. Продажа винтовки осуществляется только по предъявлению лицензии.

#### ТЕХНИЧЕСКИЕ ХАРАКТЕРИСТИКИ

Калибр, мм	4,5 или 5,5
Длина, мм	1100
Масса, кг	3,1
Вместимость магазина	однозарядная

## WEIHRAUCH HW77

### ПНЕВМАТИЧЕСКАЯ ВИНТОВКА

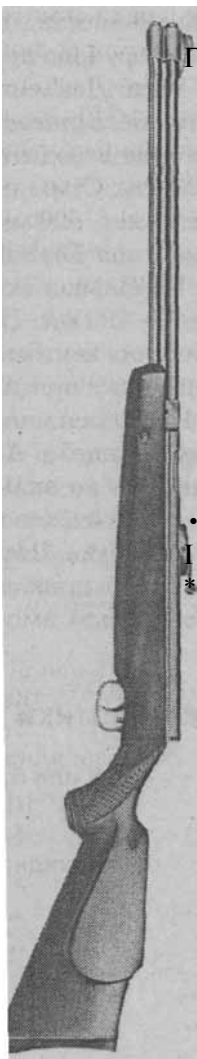

Современная мощная винтовка пружинно-компрессионного типа. Необходимое для стрельбы давление воздуха в камере сжатия обеспечивается боевой пружиной, которая взводится рычагом, расположенным под стволом. Длина нарезного ствола — 470 мм. Стрельба ведется пулями типа Diabolo калибра 4,5 или 5,5 мм. Имеется автоматический предохранитель. Прицельные приспособления регулируемые. Благодаря отсутствию «переламывающегося» ствола удалось увеличить длину прицельной линии, что также положительно сказалось на точности стрельбы. Ложа изготовлена из бука, шейка приклада вышолнена в форме пистолетной рукоятки и снабжена насечкой. Приклад имеет упор для щеки и резиновый амортизатор.

#### ТЕХНИЧЕСКИЕ ХАРАКТЕРИСТИКИ

Калибр, мм	4,5 или 5,5
Длина, мм	1120
Масса, кг	4,1
Вместимость магазина	однозарядная



## WEIHRAUCH HW80

### ПНЕВМАТИЧЕСКАЯ ВИНТОВКА

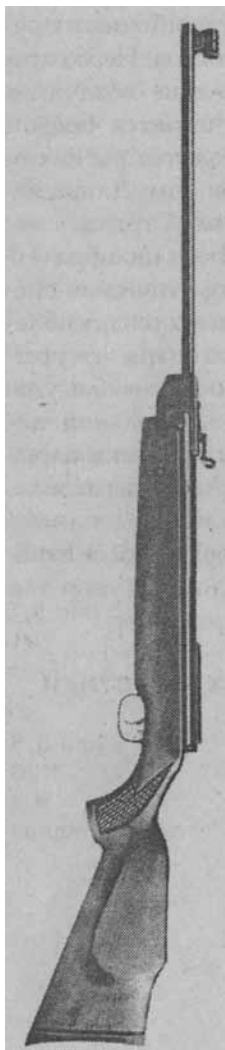

Винтовка повышенной мощности, относится к пневматическому оружию пружинно-компрессионного типа. Давление воздуха в камере сжатия обеспечивается боевой пружиной, которая взводится «переламываемым» стволом. Ствол нарезной, его длина составляет 500 мм. Стрельба ведется пулями типа Diabolo калибра 4,5 или 5,5 мм. Начальная скорость пули весьма велика — 290 м/с. По этой причине для приобретения винтовки требуется лицензия. Прицельные приспособления регулируются. Имеется планка для крепления оптического прицела. Автоматический предохранитель во включенном положении блокирует спусковой крючок. Ложа изготовлена из бука. Шейка приклада снабжена насечкой, приклад с упором для щеки и резиновым амортизатором.

Калибр, мм	4,5 или 5,5
Длина, мм	1150
Масса, кг	4,0
Вместимость магазина	однозарядная

## WEIHRAUCH HW85

### ПНЕВМАТИЧЕСКАЯ ВИНТОВКА

Винтовка повышенной мощности, относится к пневматическому оружию пружинно-компрессионного типа. Может использоваться для спортивной стрельбы и охоты. Конструкция винтовки в целом повторяет модель HW80. При такой же длине нарезного ствола (500 мм) начальную скорость пули типа Diabolo калибра 4,5 или 5,5 мм довели до 300 м/с. При этом масса винтовки уменьшена с 4,0 до 3,65 кг. Наряду со стандартным исполнением HW85 выпускается ее улучшенный вариант HW85 Luxus, отличающийся повышенным качеством отделки и насечкой «рыбья чешуя» на шейке приклада.

#### ТЕХНИЧЕСКИЕ ХАРАКТЕРИСТИКИ

Калибр, мм	4,5 или 5,5
Длина, мм	1170
Масса, кг	3,65
Вместимость магазина	однозарядная

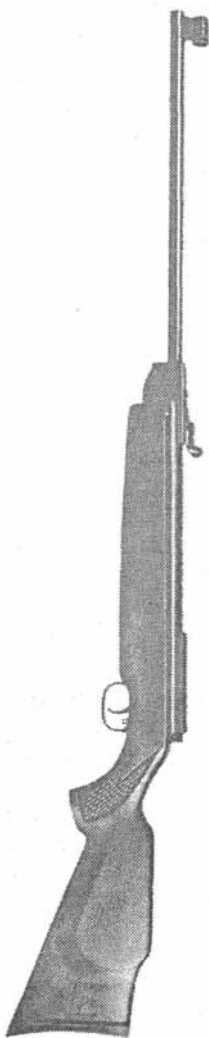

## WALTHER Panther

### ПНЕВМАТИЧЕСКАЯ ВИНТОВКА

Высококачественная современная пневматическая винтовка пружинно-компрессионного типа. Стилизована под матчевую винтовку с пистолетной рукояткой и регулируемым по длине прикладом с упором для щеки. Сменная мушка помещена в кольцевой намушник, целик выполнен регулируемым. Регулируется также усилие спуска. Имеется планка для крепления диоптра или оптического прицела. Длина нарезного ствола — 450 мм. Стрельба ведется 4,5-мм пулями типа Diabolo, начальная скорость пули — 160 м/с.

#### ТЕХНИЧЕСКИЕ ХАРАКТЕРИСТИКИ

Калибр, мм	4,5
Длина, мм	1100
Масса, кг	3,1
Вместимость магазина	однозарядная

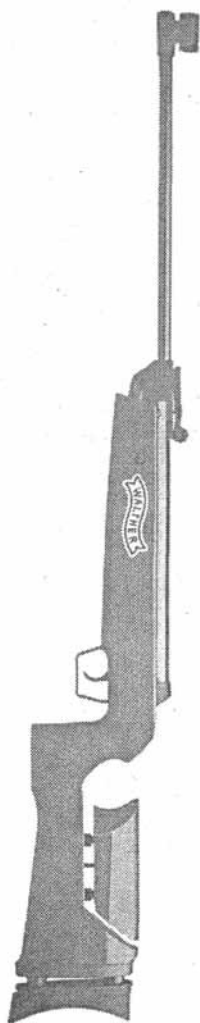

**GAMO CF20****ПНЕВМАТИЧЕСКАЯ ВИНТОВКА**

Пневматическая винтовка пружинно-компрессионного типа. Длина неподвижного нарезного ствола — 450 мм. Взведение боевой пружины производится рычагом, расположенным под стволом. Стрельба ведется 4,5-мм пулями типа Diabolo, начальная скорость пули — 170 м/с. Прицельные приспособления регулируемые, предусмотрена возможность установки оптического прицела. Ложа изготовлена из бука, шейке приклада придана форма пистолетной рукоятки.

**ТЕХНИЧЕСКИЕ ХАРАКТЕРИСТИКИ**

Калибр, мм	4,5
Длина, мм	1040
Масса, кг	2,8
Вместимость магазина	однозарядная

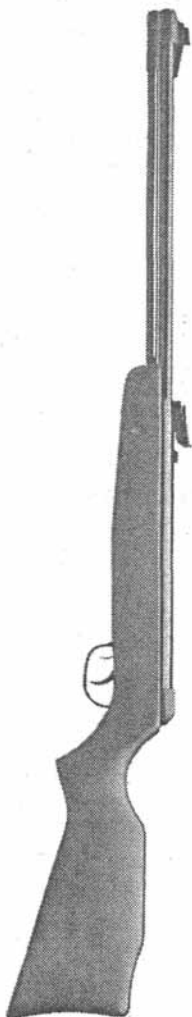

## САМО 440 Hunter

### ПНЕВМАТИЧЕСКАЯ ВИНТОВКА

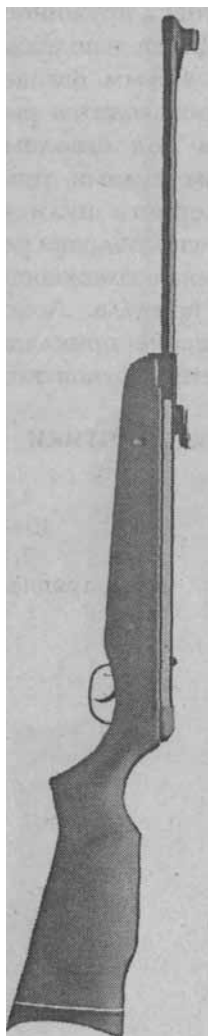

Простая и надежная пневматическая винтовка пружинно-компрессионного типа. Взведение боевой пружины для создания давления воздуха в камере сжатия в момент выстрела обеспечивается с помощью «переламывающегося» нарезного ствола, длина которого составляет 450 мм. Начальная скорость 4,5-мм пули типа Diabolo достигает 150 м/с. Выпускается также вариант винтовки с начальной скоростью пули 300 м/с. Прицельные приспособления включают кольцевую мушку и регулируемый целик. Предусмотрена возможность установки оптического прицела. Ложа изготовлена из бука, шейке приклада придана форма пистолетной рукоятки. Приклад снабжен эффективным резиновым амортизатором.

#### ТЕХНИЧЕСКИЕ ХАРАКТЕРИСТИКИ

Калибр, мм	4,5
Длина, мм	1100
Масса, кг	2,4
Вместимость магазина	однозарядная

## GAMO 500

### ПНЕВМАТИЧЕСКАЯ ВИНТОВКА

Пневматическая винтовка пружинно-компрессионного типа. Отличается современным дизайном. Введение боевой пружины обеспечивается «перелаamyвающимся» стволом. Длина нарезного ствола — 450 мм. Стрельба ведется пулями типа Diabolo калибра .22 или .177. Начальная скорость пули — 228 м/с. Выпускается также вариант винтовки с начальной скоростью пули 150 м/с. Предусмотрена возможность регулировки усилия спуска. Прицельные приспособления включают кольцевую мушку и регулируемый прицел. Удобная ложа изготовлена из бука, шейке приклада придана форма пистолетной рукоятки, приклад имеет упор для щеки.

#### ТЕХНИЧЕСКИЕ ХАРАКТЕРИСТИКИ

Калибр	. 22 или . 177
Длина, мм	1060
Масса, кг	2,24
Вместимость магазина	однорядная

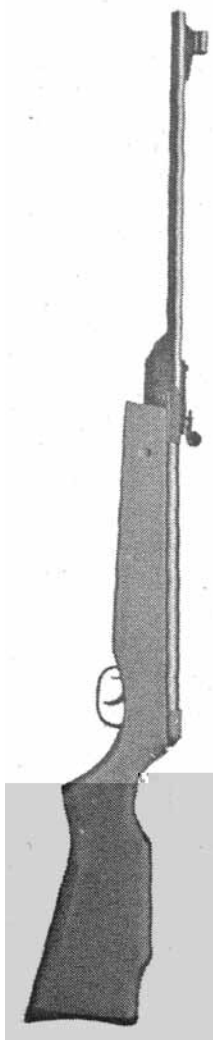

## CAMO S80S Hunter

### ПНЕВМАТИЧЕСКАЯ ВИНТОВКА

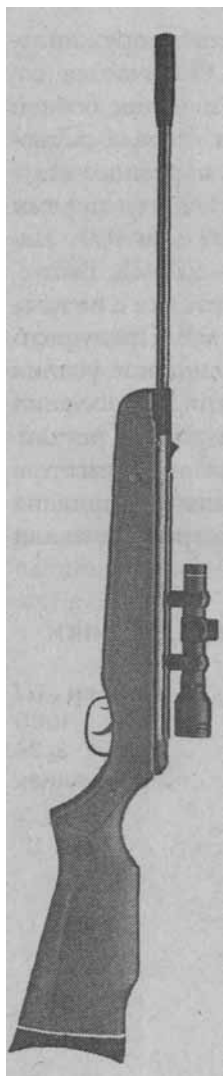

Высококачественная пневматическая винтовка повышенной мощности. Разработана на базе модели 440 Hunter, относится к пневматическому оружию пружинно-компрессионного типа. Может использоваться как для спортивной стрельбы, так и для охоты. Как и у прототипа, взведение боевой пружины обеспечивается «переламывающимся» нарезным стволом длиной 455 мм. Стрельба ведется пулями типа Diabolo калибра .177. Начальная скорость пули — 300 м/с. Исключительно высокая точность стрельбы обеспечивается не только тщательностью обработки канала ствола, но и за счет наличия оптического прицела. Кроме того, ствол снабжен надульником, выполняющим роль дульного тормоза и компенсатора. Ложка изготовлена в виде пистолетной рукоятки, снабженной насечкой. Приклад снабжен эффективным резиновым амортизатором.

#### ТЕХНИЧЕСКИЕ ХАРАКТЕРИСТИКИ

Калибр	.177
Длина, мм	1359
Масса, кг	2,78
Вместимость магазина	однозарядная

## GAMO 1200

### ПНЕВМАТИЧЕСКАЯ ВИНТОВКА

Современная пневматическая винтовка газобаллонного типа, отличается высокой надежностью и элегантным дизайном. Баллончик с углекислым газом вставляется в снабженное деревянной накладкой цевье ложи спереди. Длина нарезного ствола — 460 мм, начальная скорость пули типа Diabolo — 170 м/с. Винтовка снабжена 12-зарядным магазином, имеются также предохранитель и индикатор наличия пуль в магазине. Одного 12-граммового баллончика с углекислым газом хватает для производства примерно 60 выстрелов. Прицельные приспособления регулируемые, предусмотрена возможность установки оптического прицела. Ложа изготовлена из бука, шейка приклада имеет упор для щеки.

#### ТЕХНИЧЕСКИЕ ХАРАКТЕРИСТИКИ

Калибр, мм	4,5
Длина, мм	970
Масса, кг	2,9
Вместимость магазина, шт.	12

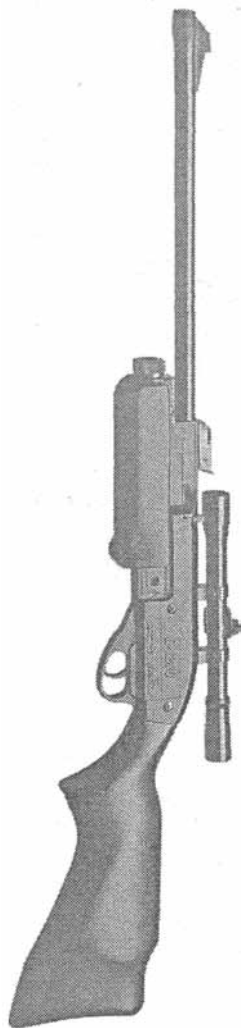



## GAMO 2100 Exromatic

### ПНЕВМАТИЧЕСКАЯ ВИНТОВКА

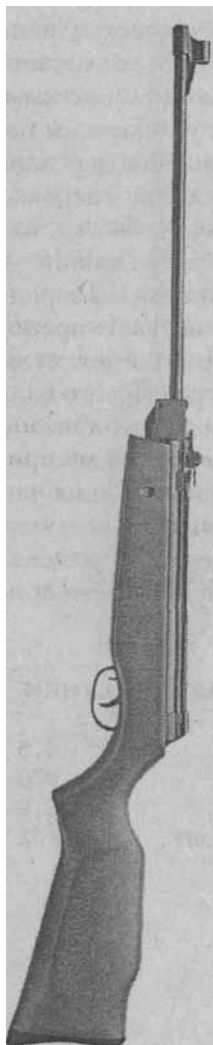

Пневматическая винтовка пружинно-компрессионного типа. Может использоваться для спортивной стрельбы и охоты. Дизайн и основные конструктивные решения — как у винтовки модели 500, однако имеется важное отличие: над стволом закреплен трубчатый магазин, вмещающий 25 пуль калибра .177. Начальная скорость пули достигает 180 м/с. Необходимое для стрельбы давление воздуха обеспечивается боевой пружиной, которая взводится с помощью «переламывающегося» нарезного ствола длиной 445 мм. Прицельные приспособления регулируемые, регулируется также усилие спуска. Ложа изготовлена из пластмассы, шейке приклада придана форма пистолетной рукоятки. Приклад снабжен резиновым амортизатором.

#### ТЕХНИЧЕСКИЕ ХАРАКТЕРИСТИКИ

Калибр	.177
Длина, мм	1100
Масса, кг	2,3
Вместимость магазина, шт.	25

## GAMO Expro 26

### ПНЕВМАТИЧЕСКАЯ ВИНТОВКА

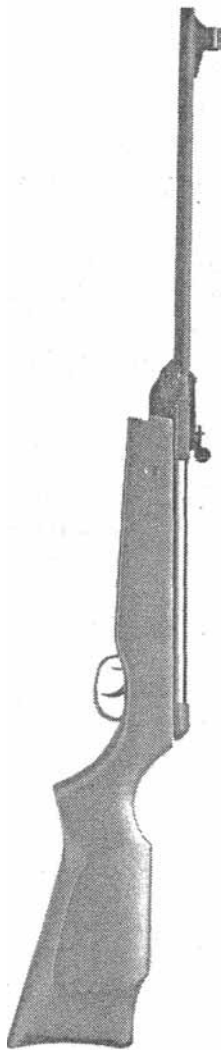

Пневматическая винтовка пружинно-компрессионного типа. Необходимое давление воздуха в камере сжатия создается боевой пружиной, взводимой «переламывающимся» нарезным стволом длиной 445 мм. Винтовка выпускается в вариантах для стрельбы пулями типа Diabolo калибра .22 или .177, а также с начальными скоростями пуль 186,9 и 147,6 м/с. В последнем случае энергия пули не превышает 7,5 Дж, и для приобретения винтовки лицензия не требуется. Винтовки всех вариантов снабжены предохранителем и регулируемым прицельным приспособлением. Удобная ложа изготовлена из пластмассы.

#### ТЕХНИЧЕСКИЕ ХАРАКТЕРИСТИКИ

Калибр	.22 или .177
Длина, мм	1033
Масса, кг	данных нет
Вместимость магазина	однорядная

## CAMO Delta 10

### ПНЕВМАТИЧЕСКАЯ ВИНТОВКА

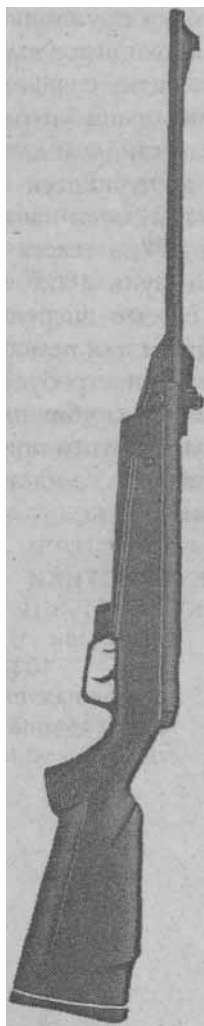

Пневматическая винтовка пружинно-компрессионного типа, отличается современным элегантным дизайном. Особенностью винтовки являются также относительно небольшие размеры (длина 942 мм и масса 2,0 кг). Давление воздуха в камере сжатия создается боевой пружиной, взводимой «переламывающимся» нарезным стволом длиной 495 мм. Стрельба ведется пулями типа Diabolo калибра .177. Начальная скорость пули — 157,5 м/с. Открытые прицельные приспособления допускают возможность регулировки. Имеется предохранитель. Металлические поверхности подвергнуты оксидированию, а ложа изготовлена из пластмассы черного цвета.

#### ТЕХНИЧЕСКИЕ ХАРАКТЕРИСТИКИ

Калибр	.177
Длина, мм	942
Масса, кг	2,0
Вместимость магазина	однозарядная

## GAMO Spectra

### ПНЕВМАТИЧЕСКАЯ ВИНТОВКА

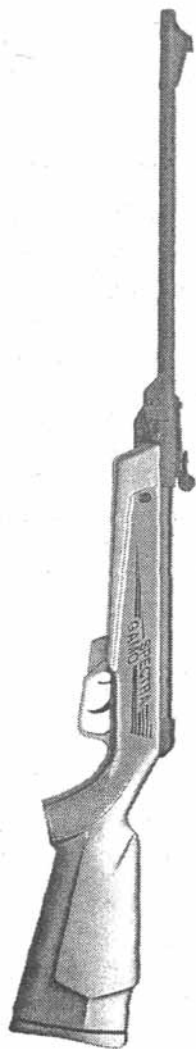

Современная однозарядная пневматическая винтовка пружинно-компрессионного типа. Дизайн выполнен по аналогии с винтовкой Delta 10, однако ложа изготавливается из ударопрочной пластмассы светло-зеленого, малинового, серебристо-серого и серо-голубого цвета, а на цефье над спусковой скобой имеется надпись GAMO Spektra. Винтовка имеет нарезной ствол длиной 445 мм. Стрельба ведется пулями типа Diabolo калибра .177, начальная скорость пули — 168 м/с. Открытые прицельные приспособления выполнены регулируемыи. Имеется предохранитель. Шейке приклада придана форма пистолетной рукоятки, приклад имеет упор для щеки и амортизатор.

#### ТЕХНИЧЕСКИЕ ХАРАКТЕРИСТИКИ

Калибр	.177
Длина, мм	982,8
Масса, кг	2,2
Вместимость магазина	однозарядная

## TELL 50

### ПНЕВМАТИЧЕСКАЯ ВИНТОВКА

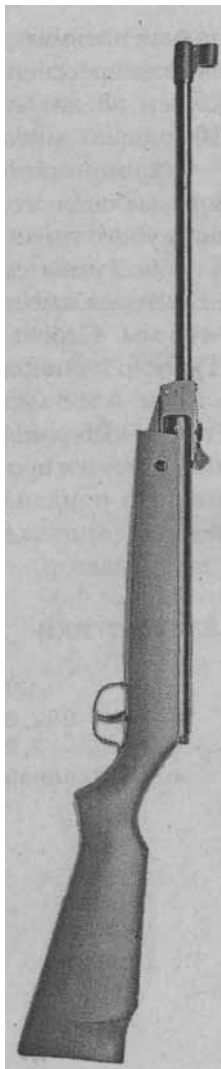

Простая и надежная винтовка пружинно-компрессионного типа. Оценивается как лучшее оружие *для* первоначального обучения юных стрелков. Имеет нарезной ствол длиной 370 мм, стрельба может вестись 4,5-мм пулями типа Diabolo или стальными шариками того же калибра. Запирание канала ствола производится роликами, разводимыми в стороны в переднем положении затвора и входящими в вырезы ствольной коробки. Винтовка снабжена автоматическим предохранителем и регулируемыи прицельными приспособлениями. Имеется также планка для крепления оптического прицела. Изготовленный из бука удобный приклад снабжен пистолетной рукояткой.

#### ТЕХНИЧЕСКИЕ ХАРАКТЕРИСТИКИ

Калибр, мм	4,5
Длина, мм	920
Масса, кг	2,4
Вместимость магазина	однозарядная

**TELL 100****ПНЕВМАТИЧЕСКАЯ ВИНТОВКА**

Пневматическая винтовка пружинно-компрессионного типа. Предназначена для тренировки начинающих спортсменов-стрелков. Разработана на базе винтовки TELL, модель 50. От прототипа отличается увеличенной до 420 мм длиной ствола и, соответственно, большей массой. Для стрельбы используются 4,5-мм пули типа Diabolo или стальные шарики того же калибра. Винтовка снабжена предохранителем и планкой для крепления оптического прицела. Прицельные приспособления регулируемые. Ложа изготовлена из бука.

**ТЕХНИЧЕСКИЕ ХАРАКТЕРИСТИКИ**

Калибр, мм	4,5
Длина, мм	1020
Масса, кг	2,8
Вместимость магазина	одnozарядная

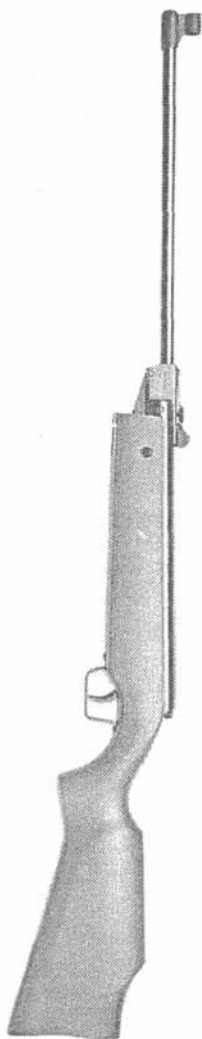

## TELL 200

### ПНЕВМАТИЧЕСКАЯ ВИНТОВКА

Пневматическая винтовка пружинно-компрессионного типа. Представляет собой спортивное оружие достаточно высокого качества. Отличается высокой надежностью. Длина ствола составляет 440 мм, стрельба ведется 4,5-мм пулями типа Diabolo или стальными шариками того же калибра. Имеются предохранитель и планка для крепления оптического прицела. Прицельные приспособления регулируемые, возможна также регулировка усилия спуска. Изготовленная из бука ложа снабжена резиновой амортизирующей накладкой, шейка приклада выполнена в виде удобной пистолетной рукоятки.

#### ТЕХНИЧЕСКИЕ ХАРАКТЕРИСТИКИ

Калибр, мм	4,5
Длина, мм	1060
Масса, кг	3,0
Вместимость магазина	однозарядная

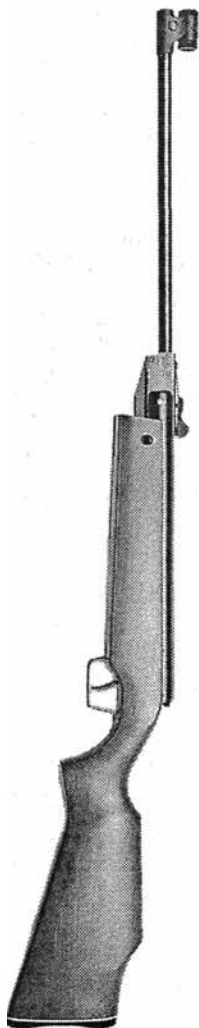

## TELL 350

### ПНЕВМАТИЧЕСКАЯ ВИНТОВКА

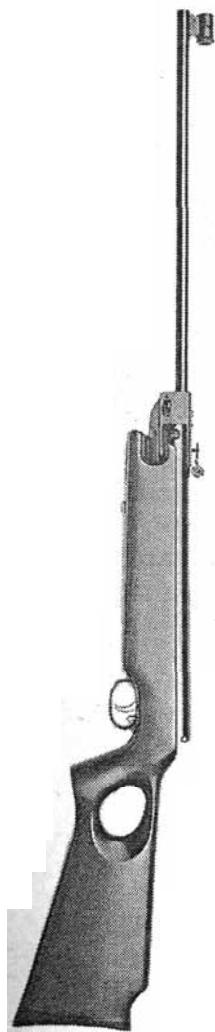

Пневматическая винтовка пружинно-компрессионного типа. Спортивное оружие, отличающееся высокой точностью стрельбы и отменным качеством изготовления. Ствол имеет длину 560 мм. В отличие от других винтовок TELL, у которых запираение канала ствола осуществляется роликами, в винтовке модели 350 использовано запираение поперечно перемещающимся клином. Стрельба ведется 4,5-мм пулями типа Diabolo. Представляется также вариант для стрельбы 5,5-мм пулями. Имеются предохранитель и планка для крепления оптического прицела. Возможна регулировка прицельных приспособлений, регулируется также усилие спуска. Изготовленный из бука приклад снабжен pistolетной рукояткой с отверстием для большого пальца стрелка и резиновой амортизирующей накладкой.

#### ТЕХНИЧЕСКИЕ ХАРАКТЕРИСТИКИ

Калибр, мм	4,5
Длина, мм	1140
Масса, кг	3,8
Вместимость магазина	однозарядная



## В2

## ПНЕВМАТИЧЕСКАЯ ВИНТОВКА

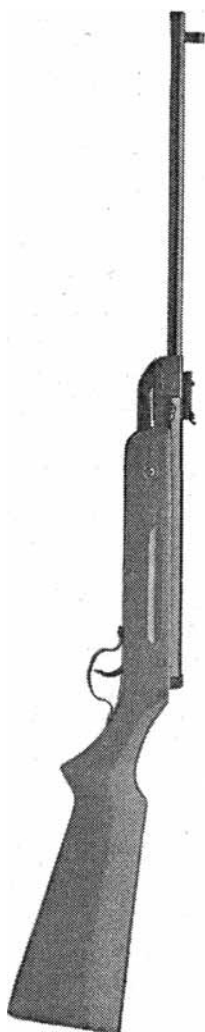

Весьма недорогая, простая по конструкции пневматическая винтовка пружинно-компрессионного типа. Давление воздуха в камере сжатия обеспечивается боевой пружиной, взводимой «переламывающимся» нарезным стволом длиной 400 мм. Для стрельбы используются 4,5-мм пули типа Diabolo. Начальная скорость пули — 160 м/с. Прицельные приспособления регулируемые, имеется планка для крепления оптического прицела. Деревянная ложа покрыта лаком, металлические поверхности подвергнуты оксидированию.

## ТЕХНИЧЕСКИЕ ХАРАКТЕРИСТИКИ

Калибр, мм	4,5
Длина, мм	1085
Масса, кг	2,6
Вместимость магазина	однорядная

## Модель 61

### ПНЕВМАТИЧЕСКАЯ ВИНТОВКА

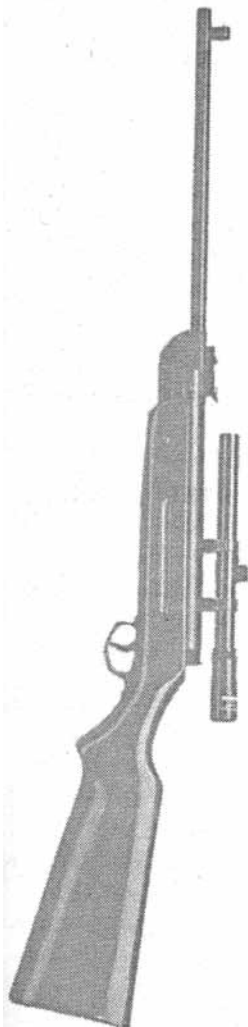

Пневматическая винтовка пружинно-компрессионного типа, относится к серии недорогих, но достаточно мощных и надежных винтовок китайского производства. Рекомендуется для начинающих стрелков. Для создания необходимого для стрельбы давления воздуха в камере сжатия в момент выстрела используется боевая пружина, взводимая «переламывающимся» нарезным стволом. Стрельба ведется 4,5-мм пулями типа Diabolo. Начальная скорость пули — 150 м/с. Прицельные приспособления регулируемые, имеется планка для крепления оптического прицела. Ложа изготовлена из дерева и покрыта лаком.

Выпускается также усовершенствованный вариант этой винтовки — модель 62. Кроме незначительных конструктивных изменений эта винтовка имеет нарезной ствол большей длины, что позволило несколько повысить начальную скорость пули.

Гораздо больше изменений внесено в следующий вариант винтовки — модель 65D-1. Хотя эта винтовка также относится к оружию пружинно-компрессионного типа, давление воздуха в камере сжатия обеспечивается не «пе-

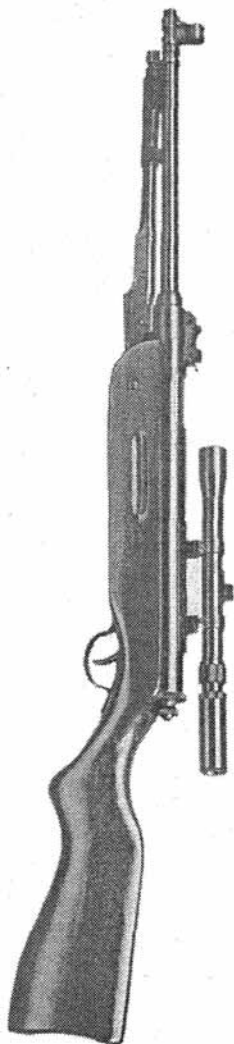

реламывающимся» стволом, а специальным рычагом, расположенным под стволом. Для стрельбы из винтовки также используются 4,5-мм пули типа Diabolo, а регулируемые прицельные приспособления могут быть дополнены оптическим прицелом.

#### **ТЕХНИЧЕСКИЕ ХАРАКТЕРИСТИКИ (модель 61)**

Калибр, мм	4,5
Длина, мм	980
Масса, кг	1,5
Вместимость магазина	однозарядная

## ИЖ-32БК

### ПНЕВМАТИЧЕСКАЯ ВИНТОВКА

Винтовка компрессионного типа с предварительным сжатием воздуха в камере сжатия перед выстрелом. Разработана в 1982 г. на базе выпускавшейся с 1978 г. пневматической винтовки ИЖ-32, предназначена прежде всего для стрельбы по движущейся мишени по правилам Международного стрелкового союза. Отсутствие массивных подвижных частей обеспечивает высокую кучность стрельбы. Нарезной ствол длиной 460 мм, стрельба ведется пулями калибра 4,5 мм. Спусковой механизм с регулировкой положения спускового крючка, хода и усилия спуска. Винтовка комплектуется оптическим прицелом с широким диапазоном регулировки, обеспечивающим высокую точность стрельбы. Повышению точности стрельбы способствует также изготовленная из орехового дерева ложа оригинальной конструкции: приклад прикреплен к пистолетной рукоятке с помощью стальной треугольной рамки. Конструкция приклада допускает возможность регулировки его длины, положения затылка и упора для щеки.

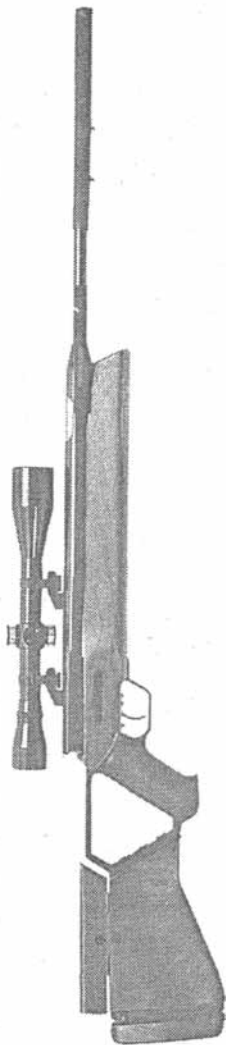

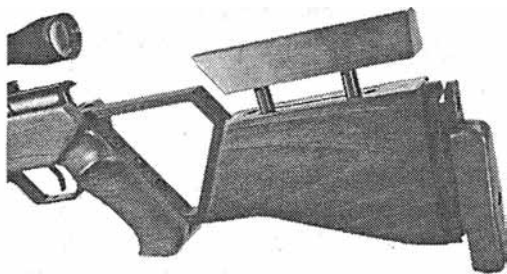

*Приклад с регулировкой положения затылка и упора для щеки*

### ТЕХНИЧЕСКИЕ ХАРАКТЕРИСТИКИ

Калибр, мм	4,5
Длина, мм	1200
Масса с оптическим прицелом, кг	5,5
Вместимость магазина	одnozарядная

## ИЖ-38

### ПНЕВМАТИЧЕСКАЯ ВИНТОВКА

Пневматическая винтовка пружинно-компрессионного типа. Относится к числу наиболее массовых моделей: к настоящему времени выпущено около 2,2 млн. единиц. Отличается простотой и высокой надежностью. Взведение боевой пружины производится поворачивающимся в вертикальной плоскости («переламывающимся») стволом. Длина нарезного ствола — 450 мм, стрельба ведется пулями калибра 4,5 мм, начальная скорость пули — 150 м/с. Имеет блокировку от случайного выстрела в момент взведения при не полностью запертом стволе. Открытый прицел с микрометрической регулировкой по горизонтали и вертикали и изменяемой длиной прицельной линии. Материал ложи — бук, тонирующая береза, пластик.

#### ТЕХНИЧЕСКИЕ ХАРАКТЕРИСТИКИ

Калибр, мм	4,5
Длина, мм	1050
Масса, кг	2,8
Вместимость магазина	однозарядная

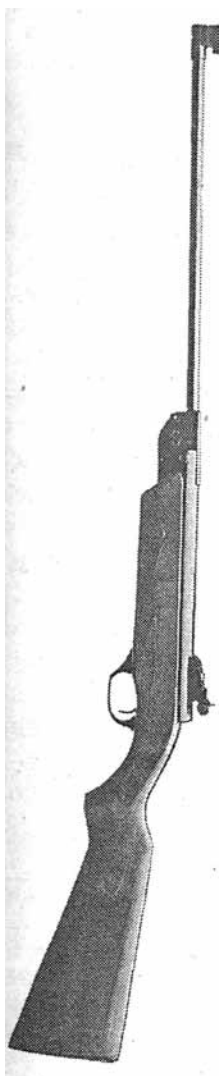

## ИЖ-60

### ПНЕВМАТИЧЕСКАЯ ВИНТОВКА

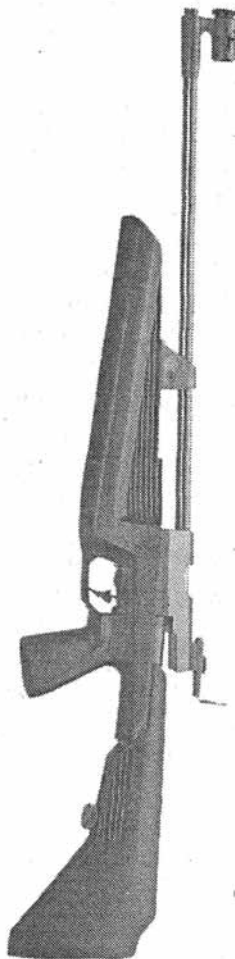

Компактная и легкая пневматическая винтовка пружинно-компрессионного типа. Отличается оригинальным дизайном и современной компоновкой, взведение боевой пружины производится боковым рычагом, а досылание пули в ствол специальным досылателем затвора. Это значительно повышает кучность стрельбы. К особенностям конструкции относятся: спусковой механизм с регулировкой хода, усилия и характера спуска, вертикального положения спускового крючка; регулируемая длина приклада;

- возможность использования с открытым или диоптрическим прицелом, а также установки коллиматорного прицела.

Длина нарезного ствола — 450 мм. Начальная скорость пули — 100—150 м/с. Конструкция блокирующего устройства механизма взведения обеспечивает безопасность в обращении и невозможность выстрела при зафиксированном рычаге взведения. Материал цевья и приклада — пластик. С 1991 до 2001 г. произведено 256 721 винтовка этого типа.

#### ТЕХНИЧЕСКИЕ ХАРАКТЕРИСТИКИ

Калибр, мм	4,5
Длина, мм	787
Масса, кг	2,9
Вместимость магазина	однорядная

## ИЖ-61

### ПНЕВМАТИЧЕСКАЯ ВИНТОВКА

Винтовка пружинно-компрессионного типа с удобным взводом боевой пружины боковым рычагом. Разработана на базе винтовки ИЖ-60, от прототипа отличается прежде всего наличием кассетного съемного магазина вместимостью 5 пуль калибра 4,5 мм. Первоначально винтовка комплектовалась металлическими магазинами, в настоящее время к ней выпускаются пластмассовые магазины. По сравнению с прототипом существенно усовершенствованы также прицельные приспособления. В ходе производства винтовка неоднократно модернизировалась, что позволило повысить ее эксплуатационные качества. С 1994 по 2001 г. выпущено 124 268 винтовок этого типа.

#### ТЕХНИЧЕСКИЕ ХАРАКТЕРИСТИКИ

Калибр, мм	4,5
Длина, мм	787
Масса, кг	2,0
Вместимость магазина, шт.	5

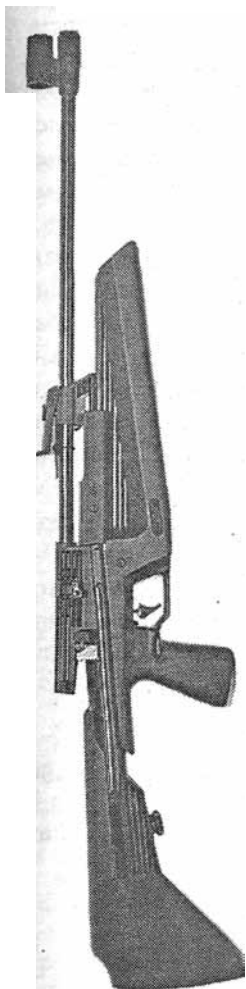



## MP-512

### ПНЕВМАТИЧЕСКАЯ ВИНТОВКА

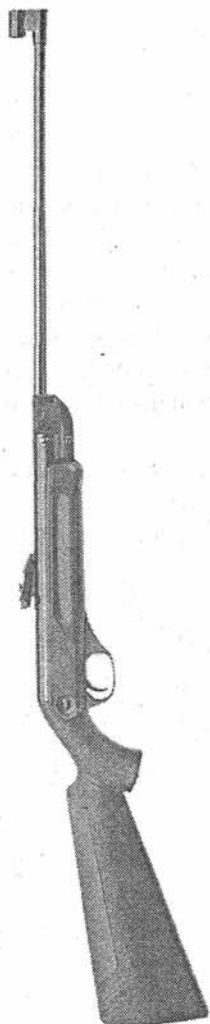

Простая и надежная пневматическая винтовка пружинно-компрессионного типа. Дальнейшее развитие самой массовой модели пневматического оружия — ИЖ-38. Автоматический предохранитель при взведении блокирует спусковой крючок; кнопка предохранителя удобно расположена перед спусковым крючком. Приклад с усовершенствованной эргономикой. Открытый прицел с микрометрической регулировкой по горизонтали и вертикали. Предусмотрена возможность установки оптического или коллиматорного прицела. Выпускается как в варианте для безлицензионной продажи (дульная энергия — не более 7,5 Дж), так и в варианте Magnum — модель 512М (дульная энергия — 10—25 Дж). Начальная скорость пули составляет 150 и 200—220 м/с соответственно. Материал ложи — бук, тонированная береза, пластик.

#### ТЕХНИЧЕСКИЕ ХАРАКТЕРИСТИКИ

Калибр, мм	4,5
Длина, мм	1050
Масса, кг	2,8
Вместимость магазина	однозарядная

## MP-513M

### ПНЕВМАТИЧЕСКАЯ ВИНТОВКА

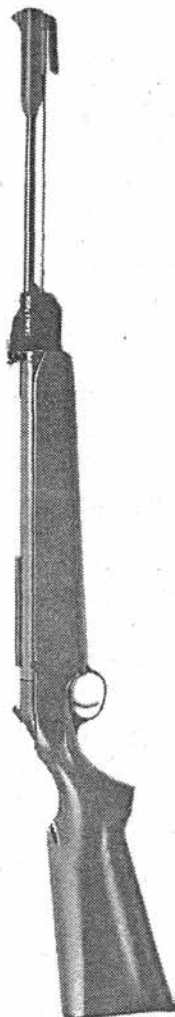

Пружинно-компрессионная винтовка повышенной мощности (Magnum) классической компоновки с взведением боевой пружины поворачивающимся в вертикальной плоскости стволом. Баллистические характеристики позволяют охотиться на мелкую дичь на дальностях до 30 м. Стрельба ведется пулями калибра 5,5 мм с начальной скоростью 220—250 м/с. При этом дульная энергия составляет 20—25 Дж. Механизм запирания с дополнительным фиксатором ствола гарантирует от самооткрывания при выстреле.

Спусковой механизм куркового типа. Оригинальный предохранитель/Указатель взведения, напоминающий внешне курок, расположен в задней части ствольной коробки, обеспечивает удобство манипуляций и хорошо заметен для стрелка. Материал ложи — бук, тонированная береза.

#### ТЕХНИЧЕСКИЕ ХАРАКТЕРИСТИКИ

Калибр, мм	5,5
Длина, мм	1130
Масса, кг	3,3
Вместимость магазина	однозарядная

## MP-514K

### ПНЕВМАТИЧЕСКАЯ ВИНТОВКА



Компактная пневматическая винтовка пружинно-компрессионного типа. Отличается оригинальным «футуристическим» дизайном. Взведение боевой пружины производится поворотом ствола вверх-назад. При этом цилиндр камеры сжатия расположен под стволом, это позволило существенно уменьшить длину винтовки при достаточно длинном нарезном стволе (420 мм). Для стрельбы свинцовыми пулями к винтовке поставляется 8-зарядный магазин, представляющий собой доработанный барабан от MP-65K. Он поворачивается на один шаг при отводе ствола назад. При обратном движении ствола досылатель выталкивает пулю в казенник. Для стрельбы стальными шариковыми пулями диаметром 4,4—4,45 мм разработан неподвижный 10-зарядный магазин — «улитка». Эти шариковые пули удерживаются в казеннике специальным магнитом. В задней части ствольной коробки наверху есть клавиша, при нажатии на которую рычаг взведения разобщается с рычагом досылателя, ось магазина смещается назад, а сам магазин освобождается и выпадает в руку. Начальная скорость свинцовой пули — 170 м/с. Имеется вариант винтовки MP-514KM с начальной скоростью

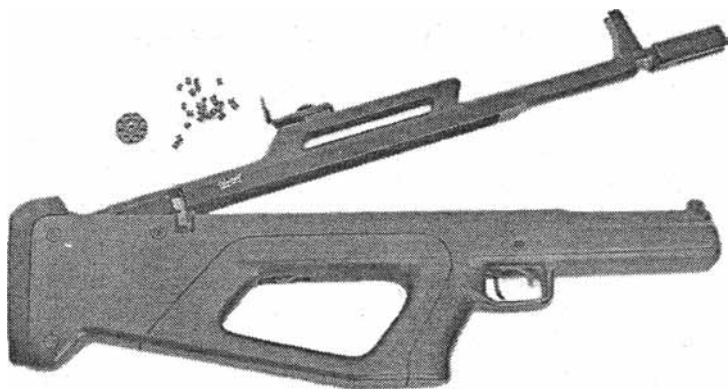

**Ствол винтовки зафиксирован в промежуточном положении,  
магазин отделен**

пули 250 м/с. Спусковой механизм нерегулируемый. Имеется автоматический предохранитель, включающийся при взводе поршня и исключающий случайный выстрел. Прицельные приспособления винтовки представляют собой высокую неподвижную мушку и регулируемый по двум осям открытый прицел, установленный на специальной планке со стандартным «ласточкинским хвостом». Открытый прицел можно заменить любым понравившимся телескопическим на высоких или низких стойках, коллиматорным, перископическим. Ложа винтовки изготовлена из ударопрочной пластмассы. Ее особенностью является наличие перемычки между прикладом и пистолетной рукояткой, которую можно использовать в качестве ручки для переноски винтовки.

#### ТЕХНИЧЕСКИЕ ХАРАКТЕРИСТИКИ

Калибр, мм	4,5
Длина, мм	650
Масса, кг	2,8
Вместимость магазина, шт.	8/10

## MP-532

### ПНЕВМАТИЧЕСКАЯ ВИНТОВКА

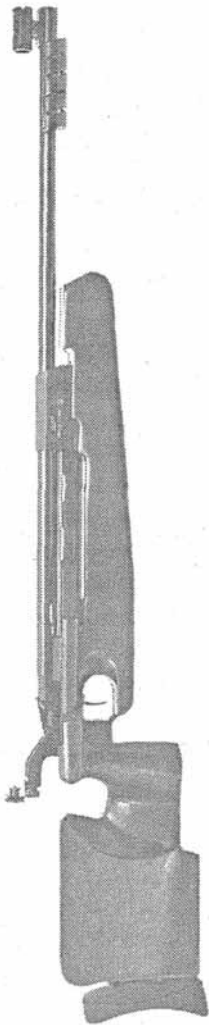

Недорогая винтовка стандартного класса. Компрессионная схема обеспечивает высокие характеристики кучности стрельбы. Спусковой механизм с регулировкой положения, хода спускового крючка и усилия спуска. Для спортивной стрельбы на стволе могут быть установлены грузики. Компоновка механизма взведения с передним расположением оси вращения рычага обеспечивает оптимальное использование мышечной энергии стрелка. Стрельба ведется пулями калибра 4,5 мм. Начальная скорость пули не превышает 140 м/с. Прицельные приспособления включают диоптрический прицел и мушку в кольцевом намушнике. Ложа изготавливается из бука или тонированной березы. Шейка приклада выполнена в форме пистолетной рукоятки. Приклад снабжен упором для щеки, имеется возможность его регулировки по длине, вертикали и углу.

#### ТЕХНИЧЕСКИЕ ХАРАКТЕРИСТИКИ

Калибр, мм	4,5
Длина, мм	1200
Масса, кг	5,0
Вместимость магазина	однорядная

## ВКП-16

### ПНЕВМАТИЧЕСКАЯ ВИНТОВКА



Пневматическая винтовка газо-компрессионного типа. Предназначена для тренировочной и любительской стрельбы пулями ДЦ, ДЦ-М или другими аналогичными по конструкции калибра 4,5 мм. Вылет пули из канала ствола происходит за счет энергии сжатого воздуха, который накачивается в ресивер с помощью поршня и системы рычагов. Винтовка имеет предохранительные механизмы, которые обеспечивают безопасность в обращении с ней. Винтовка обеспечивает скорость вылета пули от 100 до 170 м/с. При этом установленный для безлицензионной продажи предел дульной энергии 7 Дж не превышает. Прицельные приспособления включают мушку в кольцевом намушнике и диоптр. Ложа современной конструкции изготовлена из пластмассы и снабжена пистолетной рукояткой. Приклад имеет отверстие для большого пальца, длина приклада регулируется.

#### ТЕХНИЧЕСКИЕ ХАРАКТЕРИСТИКИ

Калибр, мм	4,5
Длина, мм	815
Масса, кг	2,1
Вместимость магазина	однорядная

## РПШ-В

### ПНЕВМАТИЧЕСКАЯ ВИНТОВКА

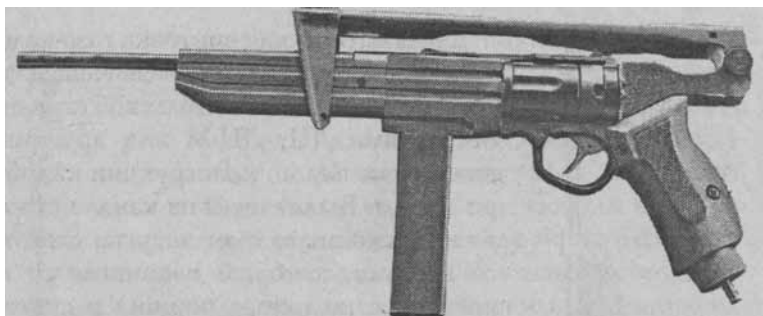

Пневматическая винтовка газобаллонного типа, предназначена для тренировочной и любительской стрельбы. Разработана на базе газобаллонного револьвера РПШ. При сохранении барабана, рукоятки и спускового механизма РПШ конструкторы снабдили винтовку длинным нарезным стволом, декоративными ствольной коробкой и коробчатым магазином, а также откидывающимся назад-вверх металлическим плечевым упором. Стрельба ведется 4,5-мм пулями ДЦ или ДЦ-М, подаваемыми из б-зарядного барабана. Спусковой механизм работает как в режиме самовзвода, так и с предварительным взведением курка. Прицельные приспособления открытые нерегулируемые.

#### ТЕХНИЧЕСКИЕ ХАРАКТЕРИСТИКИ

Калибр, мм	4,5
Длина, мм	648
Масса, кг	0,85
Вместимость магазина, шт.	6

## «Юнкер»

### ПНЕВМАТИЧЕСКАЯ ВИНТОВКА



Оригинальная пневматическая винтовка газобаллонного типа. Разработана конструкторами ОАО «Ижевский машиностроительный завод» на базе выпускающегося этим заводом боевого автомата АК-74М с использованием узлов и механизмов газобаллонного многозарядного пистолета ИЖ-671. Винтовка «Юнкер» предназначена для любительской стрельбы по неподвижным мишеням и для использования в качестве сувенира. Стрельба ведется стальными сферическими пулями калибра 4,5 мм, подаваемыми из 25-зарядного магазина. Баллончик с углекислым газом вставляется в рукоятку. Поскольку дульная энергия винтовки не превышает 3 Дж, для ее приобретения лицензия не требуется.

#### ТЕХНИЧЕСКИЕ ХАРАКТЕРИСТИКИ

Калибр, мм	4,5
Длина, мм	943
Масса, кг	3,6
Вместимость магазина, шт.	25



## GROSMAN 66 Powermaster

### ПНЕВМАТИЧЕСКАЯ ВИНТОВКА

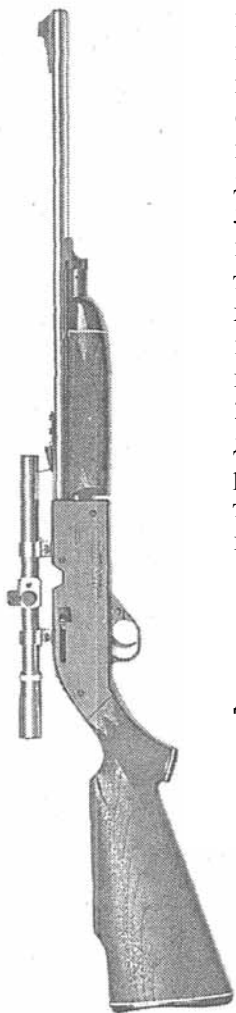

Винтовка относится к пневматическому оружию газо-компрессионного (компрессионно-поршневого) типа, давление воздуха в ее камере сжатия обеспечивается за счет многократной накачки воздушно-поступательным движением подвижного цевья. Длина нарезного ствола — 20 дюймов (504 мм). При стрельбе пулями типа Diabolo (калибр .177) винтовка используется как однозарядное оружие; если стрельба ведется стальными шариками, то в магазин с гравитационной подачей может быть помещено 200 шариков. Начальная скорость пули — до 194 м/с. Прицельные приспособления регулируемые, возможна установка оптического прицела. Ложа изготовлена из пластмассы черного цвета.

#### ТЕХНИЧЕСКИЕ ХАРАКТЕРИСТИКИ

Калибр	.177
Длина, мм	978
Масса, кг	1,34
Вместимость магазина, шт.	1/200

## GROSMAN 760 Pumpmaster

### ПНЕВМАТИЧЕСКИЙ КАРАБИН



Карабин относится к пневматическому оружию газо-компрессионного типа. Нарезной ствол имеет длину 491 мм. Стрельба ведется пулями типа Diabolo (калибр .177) или стальными шариками. Магазин с гравитационной подачей вмещает 200 шариков. Давление воздуха в камере сжатия, а следовательно, и начальная скорость пули варьируются в зависимости от числа возвратно-поступательных движений подвижного цевья. После 10 перемещений начальная скорость шарика может быть доведена до 177 м/с, а пули типа Diabolo — до 171 м/с. Прицельные приспособления регулируемые, возможна установка оптического прицела. Ложа изготовлена из ударопрочной пластмассы коричневого или черного цвета.

#### ТЕХНИЧЕСКИЕ ХАРАКТЕРИСТИКИ

Калибр	.177
Длина, мм	851
Масса, кг	1,25
Вместимость магазина, шт.	1/200

## GROSMAN 782 Black Diamond

### ПНЕВМАТИЧЕСКАЯ ВИНТОВКА

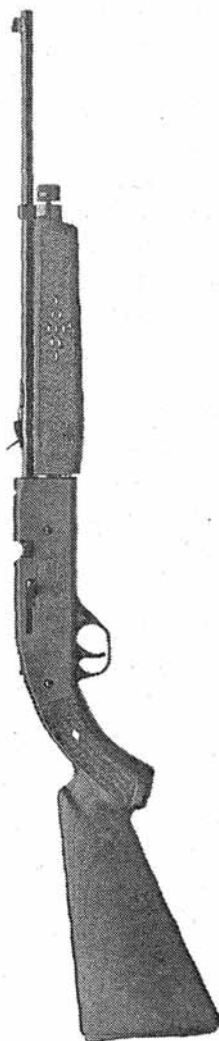

Пневматическая многозарядная винтовка газобаллонного типа. Баллончик с углекислым газом размещается в цевье ложи спереди. Длина нарезного ствола — 480 мм, стрельба ведется 4,5-мм пулями типа Diabolo, подаваемыми из 5-зарядного коробчатого магазина. Возможна также стрельба стальными шариками того же калибра — в специальный магазин с гравитационной подачей можно загрузить 195 шариков. Перезарядка производится вручную с помощью рычага на правой стороне затворной коробки. Прицельные приспособления регулируемые. Имеется планка для крепления оптического прицела. Ложа изготовлена из пластмассы черного цвета, шейке приклада придана форма пистолетной рукоятки.

#### ТЕХНИЧЕСКИЕ ХАРАКТЕРИСТИКИ

Калибр, мм	4,5
Длина, мм	920
Масса, кг	1,4
Вместимость магазина, шт.	5

## GROSMAN 10/77

### ПНЕВМАТИЧЕСКАЯ ВИНТОВКА

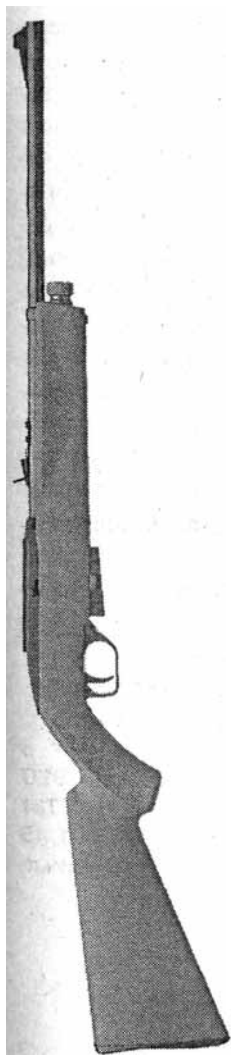

Пневматическая многозарядная винтовка газобаллонного типа, дизайн выполнен как у самозарядного карабина RUGER, модель 10/22. Баллончик с углекислым газом размещается в цефье ложи спереди. Пули типа Diabolo калибра .177 подаются из 12-зарядного барабана-«клипа», закрепленного на обойме. Обойма вставляется снизу в цефье ложи по аналогии с карабином RUGER. Длина нарезного ствола — 20,3 дюймов (511,5 мм), начальная скорость пули — 187,5 м/с. Благодаря наличию самовзводного ударно-спускового механизма обеспечивается достаточно высокая скорострельность. Прицельные приспособления регулируемые. Ложа изготовлена из пластмассы либо из бука. Шейка приклада выполнена в форме пистолетной рукоятки. В 1994 г. британскими оружейными журналами признана лучшей пневматической винтовкой года.

#### ТЕХНИЧЕСКИЕ ХАРАКТЕРИСТИКИ

Калибр	.177
Длина, мм	980
Масса, кг	1,3
Вместимость магазина, шт.	12

## GROSMAN 1389 Backpacker

### ПНЕВМАТИЧЕСКИЙ КАРАБИН

Карабин относится к пневматическому оружию газо-компрессионного типа. Он представляет собой интересный вариант многоцелевого оружия. Может использоваться как пистолет (после отделения съемного пластмассового приклада и крепления поставляемых по отдельному заказу накладок пистолетной рукоятки). Стрельба ведется пулями типа Diabolo калибра .177. Карабин однозарядный, то есть перед каждым выстрелом нужно возвратно-поступательными движениями цевья создать необходимое давление воздуха в камере сжатия и зарядить пулю. Десять циклов накачки обеспечивают пуле начальную скорость 168 м/с. Прицельные приспособления регулируемые. Металлические поверхности подвергнуты оксидированию.

#### ТЕХНИЧЕСКИЕ ХАРАКТЕРИСТИКИ

Калибр	.177
Длина, мм	787
Масса, кг	1,45
Вместимость магазина	однозарядный

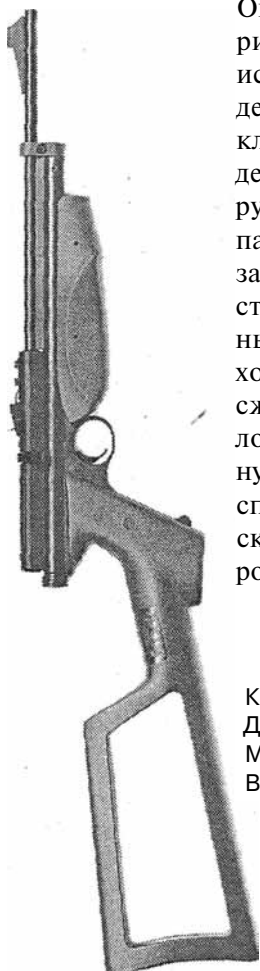

## CROSMAN 2100 Classik

### ПНЕВМАТИЧЕСКАЯ ВИНТОВКА

Винтовка относится к пневматическому оружию газо-компрессионного типа. Дизайн выполнен в стиле охотничьего карабина. Длина нарезного ствола — 529 мм. Стрельба ведется пулями типа Diabolo (калибр .177) или стальными шариками. В последнем случае используется 200-зарядный магазин с гравитационной подачей. После десяти циклов накачки подвижным цевьем обеспечивается начальная скорость стального шарика 226,5 м/с! Прицельные приспособления регулируемые. Удобная ложа изготовлена из ударопрочной пластмассы коричневого или черного цвета, шейке приклада придана форма пистолетной рукоятки.

#### ТЕХНИЧЕСКИЕ ХАРАКТЕРИСТИКИ

Калибр	.177
Длина, мм	991
Масса, кг	2,18
Вместимость магазина, шт.	1/200

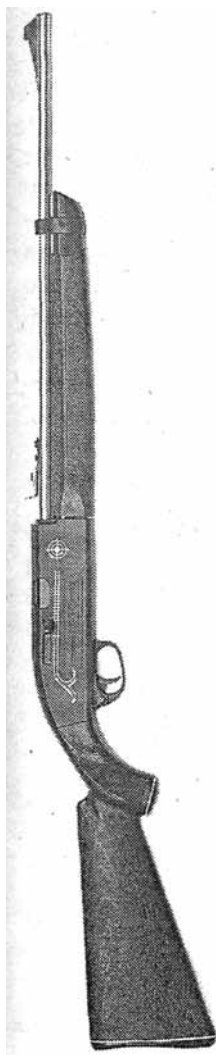

## CROSMAN 2200 Magnum

### ПНЕВМАТИЧЕСКАЯ ВИНТОВКА

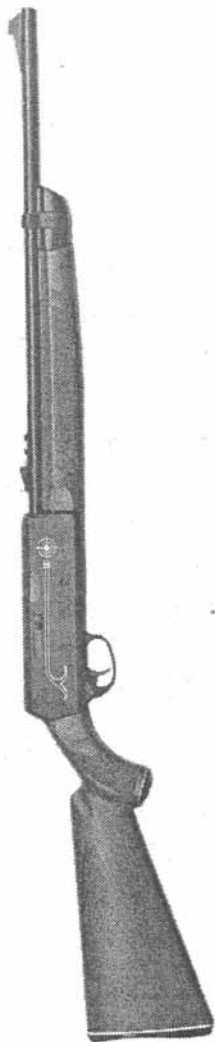

Винтовка относится к пневматическому оружию газо-компрессионного типа. Может использоваться для стрельбы и охоты. Длина нарезного ствола — 478,9 мм. Винтовка однозарядная, стрельба ведется пулями типа Diabolo калибра .177, начальная скорость пули — 178,5 м/с. Прицельные приспособления регулируемые. Ложа изготовлена из ударопрочной пластмассы коричневого цвета. Шейке приклада придана форма пистолетной рукоятки. Металлические поверхности подвергнуты оксидированию.

#### ТЕХНИЧЕСКИЕ ХАРАКТЕРИСТИКИ

Калибр	.177
Длина, мм	991
Масса, кг	2,15
Вместимость магазина	однозарядная

## DAISY 856 Eagle

### ПНЕВМАТИЧЕСКАЯ ВИНТОВКА

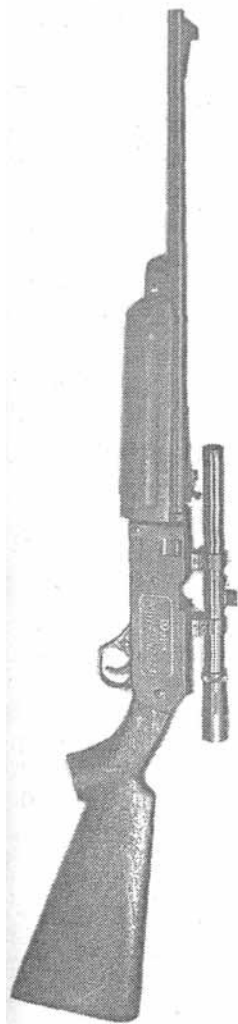

Современная пневматическая винтовка пружинно-компрессионного типа. Необходимое для стрельбы давление воздуха в камере сжатия обеспечивается боевой пружиной, взводимой поворотом вперед-вниз цевья ложи, закрепленного в его передней части на ствольной коробке. Длина нарезного ствола — 450 мм. Стрельба ведется 4,5-мм пулями типа Diabolo или стальными шариками того же калибра. В последнем случае может быть использован 100-зарядный магазин с гравитационной подачей. Начальная скорость пули — 138 м/с. Имеются открытые регулируемые прицельные приспособления, возможна установка оптического прицела. Винтовка выпускается с деревянной или пластмассовой ложей.

#### ТЕХНИЧЕСКИЕ ХАРАКТЕРИСТИКИ

Калибр, мм	4,5
Длина, мм	970
Масса, кг	0,92
Вместимость магазина, шт.	1/100



## DAISY 880

### ПНЕВМАТИЧЕСКАЯ ВИНТОВКА

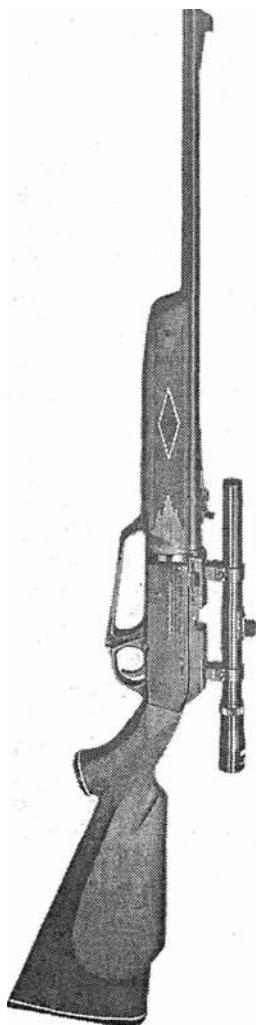

Пневматическая винтовка пружинно-компрессионного типа. Необходимое для стрельбы давление воздуха в камере сжатия создается боевой пружиной, взводимой поворотом вперед-вниз рычага, расположенного под стволом. Ствол нарезной, стрельба ведется 4,5-мм пулями типа Diabolo или стальными шариками того же калибра. Начальная скорость пули — 160 м/с.

При стрельбе шариками можно использовать 100-зарядный магазин с гравитационной подачей. Винтовка снабжена предохранителем. Прицельные приспособления регулируемые, возможна установка оптического прицела. Имеются варианты с пластмассовой или деревянной ложей.

#### ТЕХНИЧЕСКИЕ ХАРАКТЕРИСТИКИ

Калибр, мм	4,5
Длина, мм	950
Масса, кг	1,68
Вместимость магазина, шт.	1/100

## DAISY 990 Dual Power

### ПНЕВМАТИЧЕСКАЯ ВИНТОВКА

Оригинальная пневматическая винтовка, в которой необходимое для стрельбы давление воздуха в камере сжатия может быть обеспечено как путем накачки рычагом, так и с помощью баллончика с углекислым газом, вставляемого в контейнер, имитирующий магазин самозарядного карабина. Длина нарезного ствола — 490 мм. Стрельба может вестись 4,5-мм пулями типа Diabolo или стальными шариками того же калибра. В последнем случае может быть использован 100-зарядный магазин с гравитационной подачей. Применение баллончика обеспечивает начальную скорость пули 160 м/с. Винтовка снабжена предохранителем. Прицельные приспособления регулируемые. Возможна установка оптического прицела. Ложа изготовлена из дерева.

#### ТЕХНИЧЕСКИЕ ХАРАКТЕРИСТИКИ

Калибр, мм	4,5
Длина, мм	950
Масса, кг	1,9
Вместимость магазина, шт.	1/100

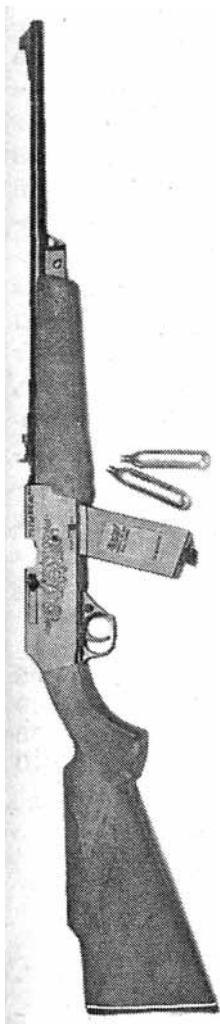

## DAISY 1894

### ПНЕВМАТИЧЕСКАЯ ВИНТОВКА

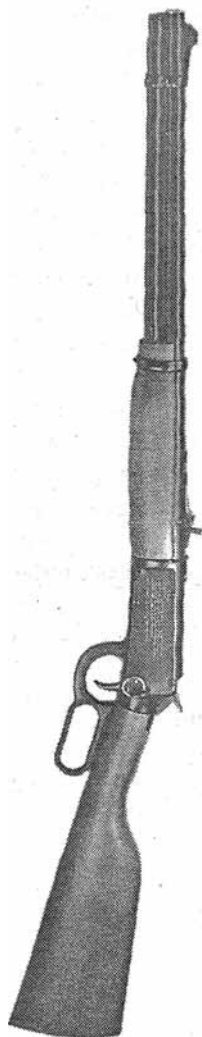

Пневматическая винтовка пружиннокомпрессионного типа, дизайн выполнен как у многозарядного карабина WINCHESTER, весьма популярного в Америке в конце XIX века. Необходимое для стрельбы давление воздуха в камере сжатия обеспечивается боевой пружиной, взводимой поворотом вперед-вниз рычага, объединенного со спусковой скобой; стрельба ведется 4,45-мм стальными шариками. Размещенный под стволом трубчатый магазин вмещает 40 таких шариков. Начальная скорость шарика — 75 м/с. Имеется предохранитель. Прицельные приспособления регулируемые. Винтовка выпускается с деревянной ложей. Имеется также вариант с пластмассовой ложей.

#### ТЕХНИЧЕСКИЕ ХАРАКТЕРИСТИКИ

Калибр, мм	4,45
Длина, мм	980
Масса, кг	1,35
Вместимость магазина, шт.	40

## DAISY 2001

### ПНЕВМАТИЧЕСКАЯ ВИНТОВКА

Современная компактная пневматическая винтовка газобаллонного типа. Длина нарезного ствола — 380 мм. Стрельба ведется пулями типа Diabolo калибра 4,5 мм. Во время стрельбы пули подаются из 35-зарядного магазина. Начальная скорость пули — 150 м/с. Баллончик с углекислым газом размещается в цевье ложи. Одного 12-граммового баллончика хватает для производства 55—60 выстрелов. Имеется предохранитель. Прицельные приспособления регулируемые, предусмотрена возможность крепления оптического прицела. Шейка приклада выполнена в форме пистолетной рукоятки, приклад имеет упор для щеки.

#### ТЕХНИЧЕСКИЕ ХАРАКТЕРИСТИКИ

Калибр, мм	4,5
Длина, мм	970
Масса, кг	1,64
Вместимость магазина, шт.	35

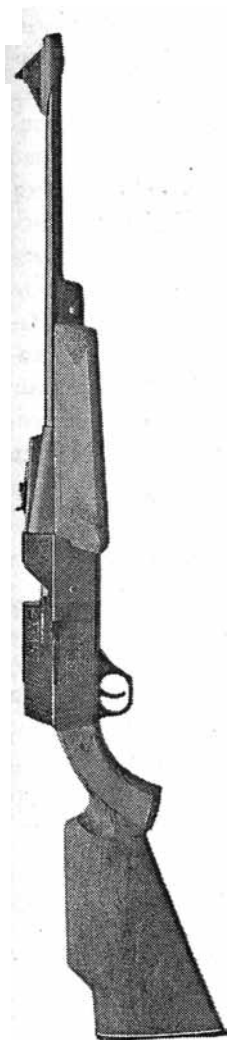

## MARKSMAN 1790 Biathlon

### ПНЕВМАТИЧЕСКАЯ ВИНТОВКА

Современная пневматическая винтовка пружинно-компрессионного типа. Отличается оригинальным дизайном. Может использоваться для тренировки спортсменов-биатлонистов. Давление воздуха в камере сжатия обеспечивается боевой пружиной, взводимой «переламывающимся» нарезным стволом длиной 380 мм. Стрельба ведется пулями типа Diabolo, начальная скорость пули — 135 м/с. Прицельные приспособления включают кольцевую мушку и диоптр. Облегченная пластмассовая ложа снабжена пистолетной рукояткой.

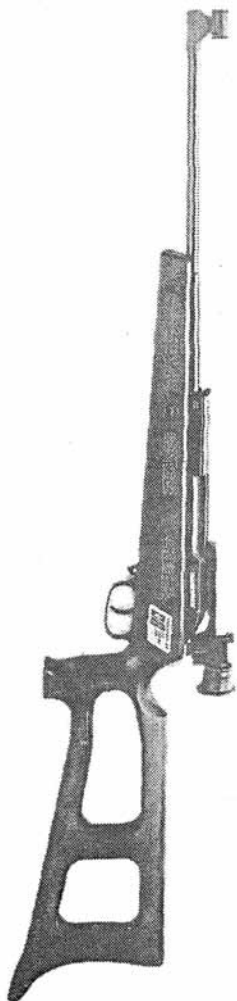

#### ТЕХНИЧЕСКИЕ ХАРАКТЕРИСТИКИ

Калибр	.177
Длина, мм	данных нет
Масса, кг	1,75
Вместимость магазина	одnozарядная

## CZ SLAVIA 630

### ПНЕВМАТИЧЕСКАЯ ВИНТОВКА

Пневматическая винтовка пружинно-компрессионного типа. Отличается характерными для чешского оружия совершенством конструкции и высоким качеством изготовления. Давление воздуха в камере сжатия создается боевой пружиной, взводимой «переламываемым» нарезным стволом длиной 530 мм. Стрельба ведется 4,5-мм пулями типа Diabolo. Начальная скорость пули — 170 м/с, при этом сообщаемая пуле энергия лишь немного меньше 7,5 Дж. Винтовка снабжена автоматическим предохранителем, прицельные приспособления регулируемые. Ложа изготовлена из твердых пород дерева, шейке приклада придана форма пистолетной рукоятки.

#### ТЕХНИЧЕСКИЕ ХАРАКТЕРИСТИКИ

Калибр, мм	4,5
Длина, мм	1150
Масса, кг	2,8
Вместимость магазина	одnozарядная

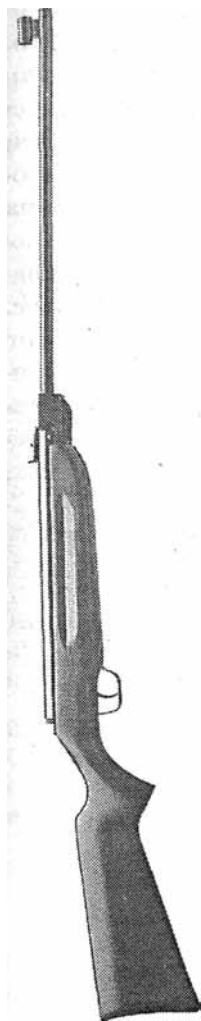

## CZSIAVIA631 deluxe

### ПНЕВМАТИЧЕСКАЯ ВИНТОВКА

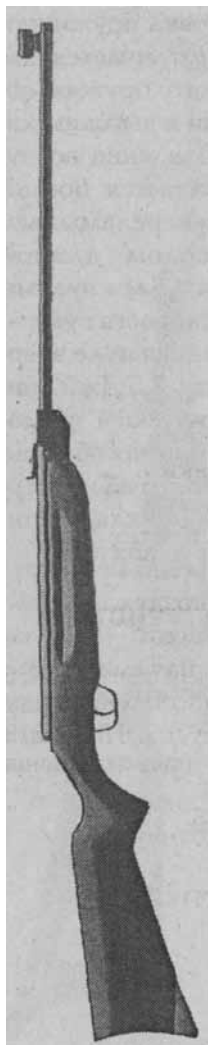

Пневматическая винтовка пружинно-компрессионного типа. Представляет собой усовершенствованный вариант винтовки модели 630. Отличается прежде всего повышенным качеством отделки канала ствола, металлических поверхностей и ложей новой конструкции. Длина нарезного ствола — 530 мм. Для стрельбы используются 4,5-мм пули типа Diabolo, начальная скорость пули — 170 м/с. Прицельные приспособления включают кольцевую мушку и регулируемый прицел. Предусмотрена возможность установки оптического прицела. Усилие спуска не регулируется. Ложа изготовлена из твердых пород дерева, шейка приклада выполнена в форме пистолетной рукоятки, приклад снабжен упором для щеки.

#### ТЕХНИЧЕСКИЕ ХАРАКТЕРИСТИКИ

Калибр, мм	4,5
Длина, мм	1150
Масса, кг	3,1
Вместимость магазина	однозарядная

# ***ПНЕВМАТИЧЕСКИЕ ПИСТОЛЕТЫ И РЕВОЛЬВЕРЫ***

## **WEBLEY Nemesis**

### **ПНЕВМАТИЧЕСКИЙ ПИСТОЛЕТ**



Пневматический пистолет пружинно-компрессионного типа. Может использоваться для тренировки и начального обучения стрельбе из боевых пистолетов. Нарезной ствол расположен над камерой сжатия и используется также в качестве рычага для взведения боевой пружины, предназначенной для создания давления воздуха в камере сжатия в момент выстрела. Длина ствола — 185 мм. Стрельба ведется пулями типа Diabolo, начальная скорость пули — 130 м/с. Прицельные приспособления регулируемые, также регулируется усилие спуска. Накладки рукоятки изготовлены из пластмассы черного цвета. Выпускаются варианты пистолета с оксидированными или никелированными металлическими поверхностями.

#### **ТЕХНИЧЕСКИЕ ХАРАКТЕРИСТИКИ**

Калибр, мм	4,5
Длина, мм	250
Масса, кг	1,015
Вместимость магазина	однозарядный



## WEBLEY Hurricane

### ПНЕВМАТИЧЕСКИЙ ПИСТОЛЕТ



Пневматический пистолет пружинно-компрессионного типа, отличается оригинальным дизайном. Нарезной ствол расположен над обладающей большим объемом камерой сжатия и используется для взведения боевой пружины, предназначенной для создания необходимого для стрельбы давления воздуха. Длина ствола — 200 мм. Стрельба ведется 4,5-мм пулями типа Diabolo, начальная скорость пули — 130 м/с. Прицельные приспособления включают кольцевую мушку и регулируемый прицел. Возможна установка оптического прицела. Имеется предохранитель. Накладки рукоятки изготавливаются из пластмассы, металлические поверхности подвергнуты оксидированию.

#### ТЕХНИЧЕСКИЕ ХАРАКТЕРИСТИКИ

Калибр, мм	4,5
Длина, мм	280
Масса, кг	1,02
Вместимость магазина	однозарядный

## WEBLEY Tempest

### ПНЕВМАТИЧЕСКИЙ ПИСТОЛЕТ



Пневматический пистолет пружинно-компрессионного типа. Представляет собой уменьшенный в размерах и упрощенный вариант пистолета Hurricane. Длина нарезного ствола — 173 мм. Стрельба ведется 4,5-мм пулями типа Diabolo с начальной скоростью пули 125 м/с. Прицельные приспособления открытые регулируемые. Предохранитель флажкового типа установлен на рамке слева. Накладки рукоятки изготовлены из черной пластмассы, металлические поверхности подвергнуты оксидированию.

#### ТЕХНИЧЕСКИЕ ХАРАКТЕРИСТИКИ

Калибр, мм	4,5
Длина, мм	данных нет
Масса, кг	0,9
Вместимость магазина	однозарядный

## Diana 3

### ПНЕВМАТИЧЕСКИЙ ПИСТОЛЕТ



Пистолет относится к оружию пружинно-компрессионного типа, выполнен в спортивном стиле с удобной рукояткой, причем пистолеты выпускаются с рукоятками для стрельбы как с правой, так и с левой руки. Прицельные приспособления регулируемые. Начальная скорость пули калибра 4,5 мм составляет 90 м/с. Длина ствола — 180 мм.

#### ТЕХНИЧЕСКИЕ ХАРАКТЕРИСТИКИ

Калибр, мм	4,5
Длина, мм	345
Масса, кг	1,08
Вместимость магазина	однозарядный

## Diana 5G

### ПНЕВМАТИЧЕСКИЙ ПИСТОЛЕТ

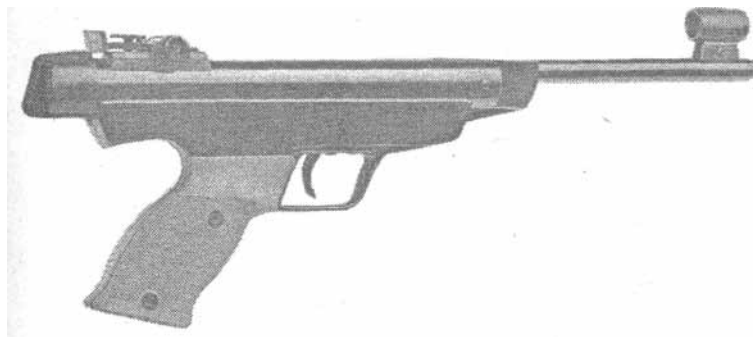

Весьма мощный пистолет, относящийся к оружию пружинно-компрессионного типа. Имеет рукоятку спортивного типа, которая выполняется также и в варианте для стрельбы с левой руки. Прицельные приспособления регулируемые. Регулируемым также является усилие спуска. Начальная скорость пули калибра 4,5 мм составляет 125 м/с. Выпускается также модель пистолета калибра 5,5 мм. В этом случае начальная скорость пули равна 95 м/с. Длина ствола — 180 мм.

#### ТЕХНИЧЕСКИЕ ХАРАКТЕРИСТИКИ

Калибр, мм	4,5
Длина, мм	400
Масса, кг	1,2
Вместимость магазина	однозарядный

## Diana 6G

### ПНЕВМАТИЧЕСКИЙ ПИСТОЛЕТ



Массивный, отлично зарекомендовавший себя в течение многих лет пневматический пистолет. Относится к оружию пружинно-компрессионного типа. Отличается почти полным отсутствием отдачи. Имеет регулируемые прицельные приспособления. Регулируется также усилие спуска. Удобная рукоятка с деревянными накладками может поставляться также и в исполнении *для* стрельбы с левой руки. Начальная скорость пули калибра 4,5 мм составляет 125 м/с. Длина ствола — 180 мм.

#### ТЕХНИЧЕСКИЕ ХАРАКТЕРИСТИКИ

Калибр, мм	4,5
Длина, мм	400
Масса, кг	1,4
Вместимость магазина	однозарядный

## Diana 6M

### ПНЕВМАТИЧЕСКИЙ ПИСТОЛЕТ



Пистолет относится к оружию пружинно-компрессионного типа. Разработан на базе весьма надежного пистолета Diana, модель 6G. От базовой модели отличается прежде всего упрощенными прицельными приспособлениями. Ствол заключен в пластмассовый кожух, выполняющий в основном декоративную функцию. Стрельба ведется стальными сферическими пулями калибра 4,5 мм. Длина ствола — 180 мм, начальная скорость пули — 125 м/с.

#### ТЕХНИЧЕСКИЕ ХАРАКТЕРИСТИКИ

Калибр, мм	4,5
Длина, мм	400
Масса, кг	1,4
Вместимость магазина	однозарядный

## ME38 Magnum-4,5D

### ПНЕВМАТИЧЕСКИЙ РЕВОЛЬВЕР

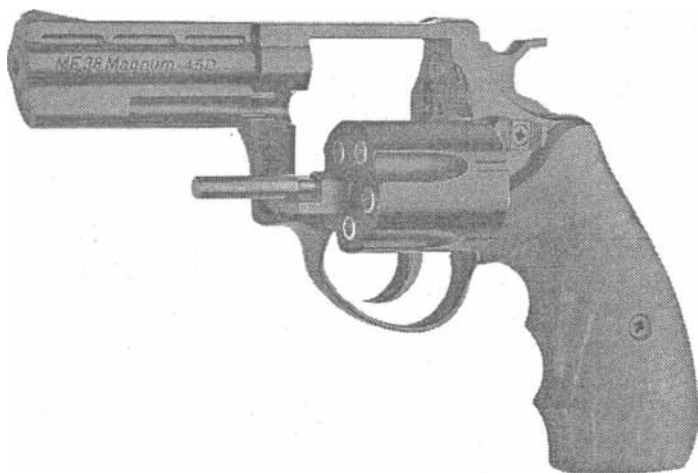

Револьвер относится к относительно редко встречающимся образцам пневматического оружия патронного типа, в котором энергия воздушного заряда аккумулирована в унитарном пневматическом патроне. Наподобие обычным патронам огнестрельного оружия этот патрон имеет гильзу, которая снаряжается пулей, однако вместо порохового заряда внутри гильзы находится сжатый воздух. С помощью поставляемого вместе с пистолетом несложного приспособления каждая гильза может снаряжаться повторно до 1000 раз, что делает этот тип оружия особенно подходящим для тренировочной стрельбы, тем более что процессы заряжания револьвера и удаления стреляных гильз производятся в данном случае так же, как и у обычного револьвера: шестизарядный барабан откидывается влево, патроны вставляются в камеры, после стрельбы гильзы удаляются экстрактором, для стержня которого под стволом имеется пенал. Над стволом находится декоративная вентилируемая планка. Ствол нарезной, его

длина составляет 80 мм. Дульная энергия не превышает 7,5 Дж. Револьвер снабжен предохранителем. Ударно-спусковой механизм курково-ударникового типа двойного действия с открыто расположенным курком. Прицельные приспособления нерегулируемые. Металлические поверхности револьвера подвергнуты оксидированию. Накладки рукоятки изготавливаются из дерева или пластмассы.

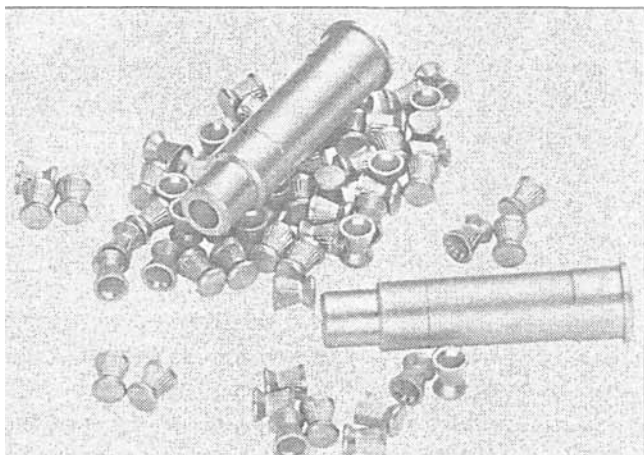

*Патроны и многозарядные гильзы*

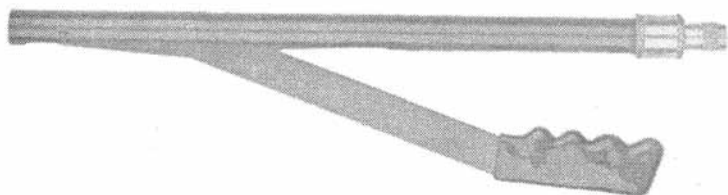

*Приспособление для снаряжения гильз*

**ТЕХНИЧЕСКИЕ ХАРАКТЕРИСТИКИ**

Калибр, мм	4,5
Длина, мм	210
Масса, кг	0,625
Вместимость барабана, шт.	6



## Record LP1

### ПНЕВМАТИЧЕСКИЙ ПИСТОЛЕТ

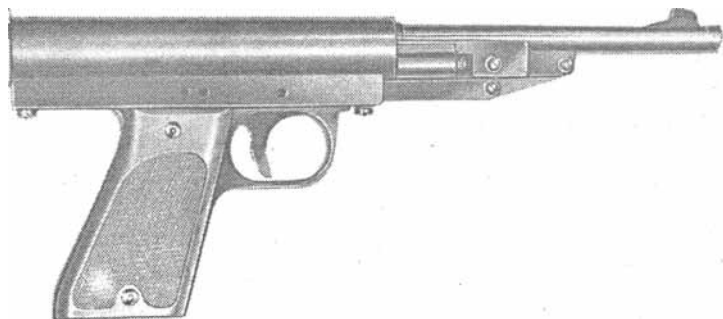

Сравнительно простой и дешевый пистолет для стрельбы стальными шариками калибра 4,5 мм. Взведение боевой пружины осуществляется посредством «переламывания» ствола. Прицельные устройства нерегулируемые, имеется четырехугольная мушка. Пистолет выпускается как с нарезным, так и с гладким стволом. Длина ствола в обоих случаях составляет 130 мм. Металлические поверхности подвергаются оксидированию, накладки рукоятки изготавливаются из пластмассы светло-коричневого цвета.

#### ТЕХНИЧЕСКИЕ ХАРАКТЕРИСТИКИ

Калибр, мм	4,5
Длина, мм	275
Масса, кг	0,67
Вместимость магазина	однозарядный

## Record LP2

### ПНЕВМАТИЧЕСКИЙ ПИСТОЛЕТ



Пистолет представляет собой дальнейшее развитие пневматического пистолета Record, модель LP1. Прицельные приспособления этой модели регулируются с помощью микрометрического винта, регулируется также усилие спуска. Взведение боевой пружины осуществляется посредством «переламывания» ствола длиной 130 мм. Эта модель выпускается с нарезным стволом калибра 4,5 мм. Стрельба ведется пулями типа Diabolo. Металлические поверхности подвергаются оксидированию, накладки рукоятки изготавливаются из пластмассы светло-коричневого или белого цвета.

#### ТЕХНИЧЕСКИЕ ХАРАКТЕРИСТИКИ

Калибр, мм	4,5
Длина, мм	290
Масса, кг	0,715
Вместимость магазина	однозарядный

## Record LP3

### ПНЕВМАТИЧЕСКИЙ ПИСТОЛЕТ



Пистолет относится к оружию пружинно-компрессионного типа. Разработан на базе пистолета Record, модель LP2. Взведение боевой пружины осуществляется посредством «переламывания» ствола. Нарезной ствол калибра 4,5 мм и длиной 130 мм обеспечивает стрельбу пулями типа Diabolo. Основное отличие от прототипа заключается в использовании более удобной рукоятки и в усовершенствованном спусковом механизме, допускающем регулировку усилия спуска.

#### ТЕХНИЧЕСКИЕ ХАРАКТЕРИСТИКИ

Калибр, мм	4,5
Длина, мм	290
Масса, кг	0,86
Вместимость магазина	одnozарядный

## Record 68

### ПНЕВМАТИЧЕСКИЙ ПИСТОЛЕТ

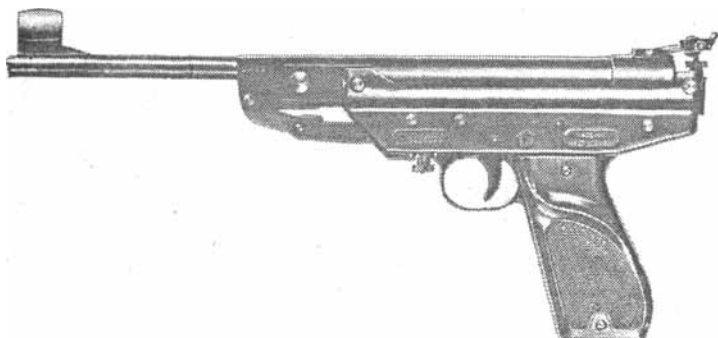

Пистолет относится к оружию пружинно-компрессионного типа. Отличается прежде всего увеличенной до 180 мм длиной нарезного ствола калибра 4,5 мм. Взведение боевой пружины осуществляется посредством «переламывания» ствола, стрельба ведется пулями типа Diabolo. Пистолет имеет регулируемые прицельные приспособления, обеспечивающие высокую точность стрельбы. Допускается также регулировка усилия спуска.

#### ТЕХНИЧЕСКИЕ ХАРАКТЕРИСТИКИ

Калибр, мм	4,5
Длина, мм	365
Масса, кг	1,32
Вместимость магазина	однозарядный

## Record LP77

### ПНЕВМАТИЧЕСКИЙ ПИСТОЛЕТ



Современный пневматический пистолет пружинно-компрессионного типа. Имеет снабженный вентилируемой планкой нарезной ствол калибра 4,5 мм и длиной 150 мм. Взведение боевой пружины осуществляется посредством «переламывания» ствола, стрельба ведется пулями типа Diabolo. Обеспечивается возможность регулировки прицельных приспособлений и усилия спуска. Имеется автоматический предохранитель. Пистолет снабжен удобной рукояткой спортивного типа. Металлические поверхности подвергаются оксидированию, рукоятка изготавливается из пластмассы.

#### ТЕХНИЧЕСКИЕ ХАРАКТЕРИСТИКИ

Калибр, мм	4,5
Длина, мм	315
Масса, кг	0,9
Вместимость магазина	однозарядный

## Rekord Jumbo

### ПНЕВМАТИЧЕСКИЙ ПИСТОЛЕТ



Необычайно компактный пневматический пистолет газо-компрессионного типа. Взведение боевой пружины производится с помощью поворота бокового рычага на 90°. При этом открывается отверстие для заряжания пистолета. Ствол гладкий. Стрельба ведется стальными шариками диаметром 4,5 мм, начальная скорость шариков — 65 м/с. Имеется предохранитель, прицельные приспособления нерегулируемые. Выпускается также модификация Jumbo Luxus с автоматической рукояткой и регулируемыми прицельными приспособлениями.

#### ТЕХНИЧЕСКИЕ ХАРАКТЕРИСТИКИ

Калибр, мм	4,5
Длина, мм	185
Масса, кг	0,88
Вместимость магазина	однозарядный

## Record Champion

### ПНЕВМАТИЧЕСКИЙ ПИСТОЛЕТ



Пистолет относится к газо-компрессионному оружию. Имеет «непереламеняющийся» ствол с воздушной камерой большой емкости, что обеспечивает высокую начальную скорость пуль. Взведение боевой пружины производится с помощью бокового рычага. Повышенная скорострельность достигается благодаря наличию 12-зарядного магазина. Металлические поверхности подвергаются оксидированию, накладки рукоятки изготавливаются из пластмассы.

#### ТЕХНИЧЕСКИЕ ХАРАКТЕРИСТИКИ

Калибр, мм	4,5
Длина, мм	260
Масса, кг	данных нет
Вместимость магазина, шт.	12

## WEIHRAUCH HW45

### ПНЕВМАТИЧЕСКИЙ ПИСТОЛЕТ

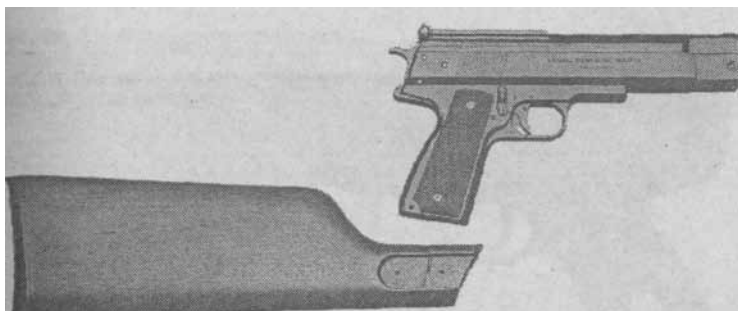

Высококачественный пневматический пистолет пружинно-компрессионного типа. Дизайн выполнен по аналогии с мощными армейскими пистолетами. Длина нарезного ствола — 170 мм. Стрельба ведется пулями типа Diabolo, имеется возможность задания одной из двух начальных скоростей: 125 или 170 м/с. Пистолет снабжен флажковым предохранителем. Прицельные приспособления регулируемые. Накладки рукоятки изготовлены из орехового дерева. Металлические поверхности подвергаются оксидированию или никелированию. На пистолете может быть установлен оптический прицел Norconia 4 X 20 или Hunter 1,5 X 15. С помощью поставляемого по отдельному заказу отъемного деревянного приклада массой 0,28 кг пистолет может быть превращен в пневматический карабин. Отмечен серебряной медалью «Оружие года» за 1996 г.

#### ТЕХНИЧЕСКИЕ ХАРАКТЕРИСТИКИ

Калибр, мм	4,5
Длина, мм	278
Масса, кг	1,15
Вместимость магазина	однозарядный



## WEIHRAUCH HW70

### ПНЕВМАТИЧЕСКИЙ ПИСТОЛЕТ



Однозарядный пневматический пистолет пружинно-компрессионного типа, дизайн выполнен как у пневматических пистолетов Diana, модель 5G или Record, модель LP1. Взведение боевой пружины также производится посредством «переламывания» ствола. Длина нарезного ствола — 160 мм, начальная скорость пули калибра 4,5 мм составляет 120 м/с. Прицельные приспособления регулируемые. Удобная рукоятка спортивного типа снабжена пластмассовыми накладками.

#### ТЕХНИЧЕСКИЕ ХАРАКТЕРИСТИКИ

Калибр, мм	4,5
Длина, мм	320
Масса, кг	1,15
Вместимость магазина	однозарядный

## WEIHRAUCH YW75

### ПНЕВМАТИЧЕСКИЙ ПИСТОЛЕТ



Однозарядный пневматический пистолет пружинно-компрессионного типа. Может использоваться для спорта и тренировок. Стилизован под мощный армейский пистолет. Взведение боевой пружины производится поворотом ствола вверх примерно на  $120^\circ$ . Нарезной ствол длиной 170 мм предназначен для стрельбы пулями калибра 4,5 мм. Начальная скорость пули — 125 м/с. Имеется двусторонний предохранитель, на кожухе ствола смонтирована шина для крепления оптического прицела. Прицельные приспособления регулируемые. Рукоятка спортивного типа снабжена накладками из орехового дерева.

#### ТЕХНИЧЕСКИЕ ХАРАКТЕРИСТИКИ

Калибр, мм	4,5
Длина, мм	280
Масса, кг	0,99
Вместимость магазина	однозарядный

## WALTHER CP88

### ПНЕВМАТИЧЕСКИЙ ПИСТОЛЕТ



Высококачественный пневматический газобаллонный пистолет многоцелевого назначения. Используется как для первоначального обучения, так и для спортивной стрельбы. Дизайн выполнен как у пистолета WALTHER, модель P88. Ударно-спусковой механизм допускает ведение стрельбы как самовзводом, так и с предварительным взведением курка. Стрельба ведется 4,5-мм пулями типа Diabolo, которые подаются из вращающегося 8-зарядного барабана-«клипа». Начальная скорость пули — 120 м/с. Безопасность обращения с пистолетом обеспечивается двумя предохранителями. Прицельные приспособления регулируемые. Пистолет выпускается в нескольких вариантах с оксидированными или хромированными металлическими поверхностями, с пластмассовыми или деревянными накладками рукоятки, отличается исключительно высоким качеством изготовления.



*Пистолет WALTER CP88 с хромированными металлическими поверхностями, с деревянными накладками рукоятки*

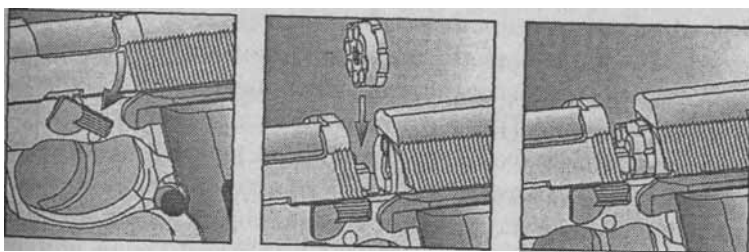

*Снаряжение пистолета с помощью барабана-«клипа»*

#### ТЕХНИЧЕСКИЕ ХАРАКТЕРИСТИКИ

Калибр, мм	4,5
Длина, мм	180
Масса, кг	1,0
Вместимость магазина, шт.	8

## WALTHER CP88 Competition

### ПНЕВМАТИЧЕСКИЙ ПИСТОЛЕТ



Пневматический газобаллонный пистолет, создан на базе пневматического пистолета WALTHER, модель CP88. При сохранении основных конструктивных решений прототипа отличается увеличенной до 6 дюймов (152 мм) длиной ствола, что позволило повысить начальную скорость пули до 130 м/с. Точность стрельбы повышена за счет наличия компенсатора и возможности использования лазерного целеуказателя, который устанавливается на специальной планке на кожухе-затворе. Пистолет имеет два предохранителя. Его прицельные приспособления допускают возможность регулировки. Выпускаются варианты с хромированными или оксидированными металлическими поверхностями, накладки рукоятки изготавливаются из ударопрочной пластмассы черного цвета или из дерева.



**WALTHER CP88 Competition с хромированными металлическими поверхностями и деревянными накладками рукоятки**

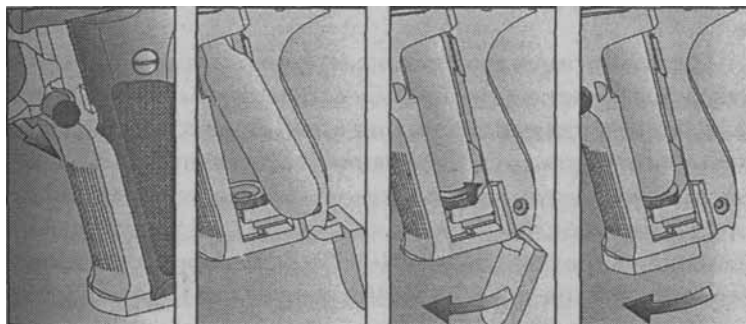

**Установка баллончика с углекислым газом**

**ТЕХНИЧЕСКИЕ ХАРАКТЕРИСТИКИ**

Калибр, мм	4,5
Длина, мм	230
Масса, кг	1,15
Вместимость магазина, шт.	8

## Гамо AF10

### ПНЕВМАТИЧЕСКИЙ ПИСТОЛЕТ



Пистолет пружинно-компрессионного типа, нарезной ствол позволяет вести стрельбу 4,5-мм пулями типа Diabolo или 4,5-мм стальными шариками. При стрельбе шариками возможно использование 15-зарядного магазина, расположенного в кожухе ствола. Перезаряжание производится поворотом кожуха со стволом вверх-вперед. Начальная скорость пули — 110м/с. Возможна точная регулировка усилия спуска. Удобная рукоятка с пластмассовыми накладками позволяет вести стрельбу как с правой, так и с левой руки.

#### ТЕХНИЧЕСКИЕ ХАРАКТЕРИСТИКИ

Калибр, мм	4,5
Длина, мм	220
Масса, кг	0,52
Вместимость магазина, шт	1/15

## **Gamo P800**

### ПНЕВМАТИЧЕСКИЙ ПИСТОЛЕТ



Однозарядный пневматический пистолет пружинно-компрессионного типа. Взведение боевой пружины производится посредством «переламывания» ствола. Стрельба ведется 4,5-мм пулями типа Diabolo, начальная скорость пули — 90 м/с. Имеется предохранитель, спусковой механизм допускает возможность регулирования усилия спуска. Регулироваться могут также прицельные приспособления. Удобная рукоятка позволяет вести стрельбу как с правой, так и с левой руки. Рукоятка и кожух ствола выполнены из ударопрочной пластмассы черного цвета.

#### ТЕХНИЧЕСКИЕ ХАРАКТЕРИСТИКИ

Калибр, мм	4,5
Длина, мм	300
Масса, кг	0,75
Вместимость магазина	однозарядный



## **Gamo Compact**

### ПНЕВМАТИЧЕСКИЙ ПИСТОЛЕТ



Однозарядный пневматический пистолет пружинно-компрессионного типа. Оценивается специалистами как идеальное оружие для тренировки стрелков из пистолета. Взведение боевой пружины производится поворотом ствола вверх на 120°. Длина нарезного ствола — 210 мм, стрельба ведется 4,5-мм пулями с начальной скоростью 120 м/с. Усилие спуска регулируется, возможна также регулировка прицельных приспособлений. Удобная рукоятка спортивного типа снабжена деревянными накладками.

#### ТЕХНИЧЕСКИЕ ХАРАКТЕРИСТИКИ

Калибр, мм	4,5
Длина, мм	320
Масса, кг	0,88
Вместимость магазина	однозарядный

## Гамо R77

### ПНЕВМАТИЧЕСКИЙ РЕВОЛЬВЕР



Компактный пневматический револьвер газобаллонного типа. Стрельба 4,5-мм пулями типа Diabolo может вестись как самовзводом, так и с предварительным взведением курка вручную. Шестизарядный барабан для заряжания откидывается влево. Нарезной ствол имеет длину 2,5 дюйма. Начальная скорость пули — 100 м/с. Одного 12-граммового баллончика с углекислым газом хватает для производства примерно 60 выстрелов. Все основные детали револьвера изготовлены из стали, накладки рукоятки — из пластмассы. Кроме основной модели R77 выпускаются также варианты R77 Combat 2,5" и R77 Combat 4" с нарезными стволами длиной 2,5 и 4 дюйма (63,5 и 101 мм) соответственно. Эти револьверы снабжены рукояткой типа Combat, а на рамке под спусковой скобой нанесены серийный номер, эмблема фирмы Gamo и надпись «Combat».



**Пневматический револьвер Gamo R77 с рукояткой типа *Combat***

#### ТЕХНИЧЕСКИЕ ХАРАКТЕРИСТИКИ

Калибр, мм	4,5
Длина, мм	190
Масса, кг	0,6
Вместимость барабана, шт.	6

## S2

### ПНЕВМАТИЧЕСКИЙ ПИСТОЛЕТ

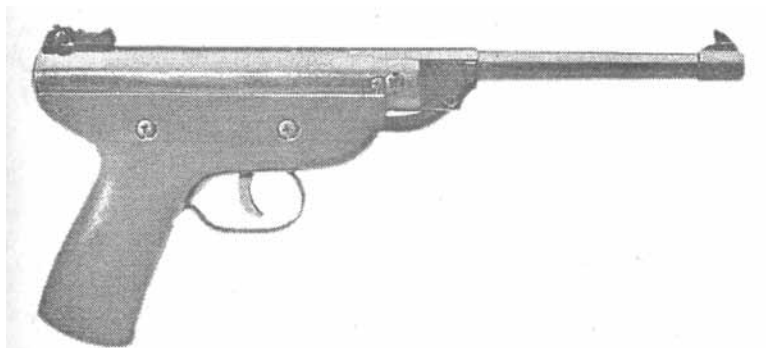

Недорогой пневматический пистолет пружинно-компрессионного типа. Отличается простой и весьма надежной конструкцией. Взведение боевой пружины производится посредством «переламывания» ствола. Имеет гладкий ствол длиной 180 мм. Начальная скорость пули — 100 м/с. Спусковой механизм допускает возможность регулировки усилия спуска. Возможна также регулировка прицельных приспособлений. Полированные накладки рукоятки изготовлены из дерева.

#### ТЕХНИЧЕСКИЕ ХАРАКТЕРИСТИКИ

Калибр, мм	4,5
Длина, мм	330
Масса, кг	1,1
Вместимость магазина	однозарядный

## Ro72

### ПНЕВМАТИЧЕСКИЙ ПИСТОЛЕТ



Недорогой пневматический пистолет итальянского производства, относится к системам пружинно-компрессионного типа. Введение боевой пружины производится посредством «переламывания» ствола, спусковой механизм допускает возможность регулировки усилия спуска. Длина ствола — 185 мм, начальная скорость пули — 65 м/с. Прицельные приспособления регулируемые, накладки рукоятки выполнены из пластмассы.

#### ТЕХНИЧЕСКИЕ ХАРАКТЕРИСТИКИ

Калибр, мм	4,5
Длина, мм	360
Масса, кг	1,0
Вместимость магазина	однозарядный

## АНИКС А-101

### ПНЕВМАТИЧЕСКИЙ ПИСТОЛЕТ



Многоцелевой пневматический пистолет газобаллонного типа. Отличается современным дизайном и высоким качеством изготовления. Для стрельбы используются вставляемые в рукоятку баллончики, вмещающие 12 г углекислого газа. Стрельба ведется стальными сферическими пулями калибра 4,5 мм, подаваемыми из пластмассового или стального 15-зарядного магазина, также вставляемого в рукоятку. Ударно-спусковой механизм позволяет вести стрельбу только самовзводом (открытый курок является лишь декоративной деталью). Начальная скорость пули — 140 м/с. Имеется предохранитель, который во включенном состоянии блокирует поступательное движение ствола вперед, исключая подачу пули из магазина и производство выстрела. Прицельные приспособления включают открытые прицел и мушку, их регулировка не предусмотрена.

Корпус выполнен из цинкового сплава методом литья под давлением. Основной вариант пистолета А-101 выпускается с черным защитным покрытием металлических поверхностей. Имеется также вариант А-101S с никелированными металлическими поверхностями. Накладки рукоятки изготавливаются из ударопрочной пластмассы.

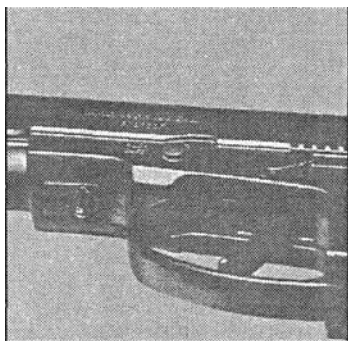
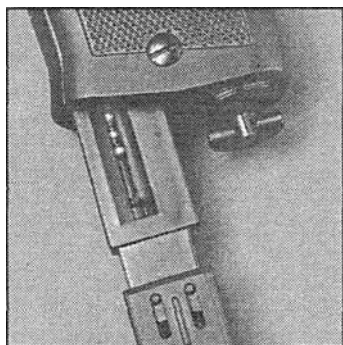

*Магазин со стальными сферическими пулями*

### ТЕХНИЧЕСКИЕ ХАРАКТЕРИСТИКИ

Калибр, мм	4,5
Длина, мм	180
Масса, кг	1,05
Вместимость магазина, шт.	15

## АНИКС А-101М ПНЕВМАТИЧЕСКИЙ ПИСТОЛЕТ



Современный газобаллонный пневматический пистолет повышенной мощности. Может использоваться для тренировки и для самообороны. Разработан на базе пистолета А-101 с целью создания мощного пневматического оружия с высокой начальной скоростью пули. Для этого пистолет снабжен более длинным, чем у прототипа, нарезным стволом. Это позволило увеличить начальную скорость пули до 150 м/с, а для сохранения высокой кучности стрельбы кожух-затвор снабжен компенсатором. Как и прототип, пистолет выпускается в основном в варианте А-101М с черным защитным покрытием металлических поверхностей и черными пластмассовыми накладками рукоятки, а также в варианте А-101MS с никелированными металлическими поверхностями и пластмассовыми накладками коричневого цвета.

### ТЕХНИЧЕСКИЕ ХАРАКТЕРИСТИКИ

Калибр, мм	4,5
Длина, мм	218
Масса, кг	1,1
Вместимость магазина, шт.	15



## АНИКС А-111

### ПНЕВМАТИЧЕСКИЙ ПИСТОЛЕТ



Современный пневматический пистолет газобаллонного типа. Разработан с учетом опыта производства и эксплуатации пистолетов модели А-101. Прежде всего, обеспечена возможность регулировки прицельных приспособлений. Прицел регулируется в двух плоскостях, причем регулировку по горизонтали и вертикали можно производить одновременно, ослабив всего один винт. Новый пистолет отличается также измененной конструкцией рамки. На переднюю часть спусковой скобы нанесена насечка, что сделало более удобной стрельбу с двух рук. Пистолет выпускается в основном варианте А-111с черным защитным покрытием металлических поверхностей и в варианте А-111S с никелированными металлическими поверхностями. Накладки рукоятки изготавливаются из пластмассы черного цвета.

#### ТЕХНИЧЕСКИЕ ХАРАКТЕРИСТИКИ

Калибр, мм	4,5
Длина, мм	180
Масса, кг	0,95
Вместимость магазина, шт	15

## АНИКС А-1.12

### ПНЕВМАТИЧЕСКИЙ ПИСТОЛЕТ



Мощный пневматический пистолет газобаллонного типа. Разработан на базе пистолета А-111. От прототипа отличается в первую очередь использованием нарезного ствола большей длины. Это позволило повысить начальную скорость стальной сферической пули калибра 4,5 мм до 150 м/с. Кроме того, благодаря увеличению размеров кожуха-затвора появилась возможность разместить под стволом лазерный целеуказатель (реализована в модели А-112L). Пистолет выпускается в варианте А-112 с черным защитным покрытием металлических поверхностей и в варианте А-112S с никелированными металлическими поверхностями. Накладки рукоятки изготавливаются из ударопрочной пластмассы черного цвета.

#### ТЕХНИЧЕСКИЕ ХАРАКТЕРИСТИКИ

Калибр, мм	4,5
Длина, мм	218
Масса, кг	0,99
Вместимость магазина, шт.	15

## АНИКС А-112L ПНЕВМАТИЧЕСКИЙ ПИСТОЛЕТ



Одна из новейших разработок на базе пистолета А-112. Для повышения точности стрельбы А-112L (L — Laser — лазер) оснащен встроенным лазерным целеуказателем. Это устройство со всеми контактными элементами целиком скрыто в корпусе, и выдает его лишь небольшое отверстие под стволом. Включается оно несильным нажатием на спусковой крючок во время прицеливания; при полном же нажатии происходит выстрел, а луч гаснет. Такая оригинальная схема позволяет вести огонь практически из любых положений, не отвлекаясь на нажатия дополнительных кнопок, которые при обычной компоновке целеуказателей других систем, как правило, выводятся на рукоятку оружия под большой палец правой руки. Это усовершенствование гармонично вписывается в технические возможности самого пистолета, позволяя стрелять еще точнее и столь же быстро.

### ТЕХНИЧЕСКИЕ ХАРАКТЕРИСТИКИ

Калибр, мм	4,5
Длина, мм	218
Масса, кг	1,1
Вместимость магазина, шт.	15

## АН ИКС А-201

### ПНЕВМАТИЧЕСКИЙ РЕВОЛЬВЕР



Пневматический револьвер газобаллонного типа. Предназначен для спортивной стрельбы. Баллончик, вмещающий 12 г углекислого газа, вставляется в рукоятку. Длина нарезного ствола — 100 мм. Стрельба ведется стальными шариками калибра 4,5 мм. Для подачи шариков на линию выстрела разработан барабан оригинальной конструкции: каждая из его шести камер представляет собой магазин с принудительной подачей 5–6 шариковых пуль. Таким образом, револьвер представляет собой «сверхмногозарядное» оружие, способное в короткий промежуток времени вышустить как минимум 30 пуль. Начальная скорость пули — 130 м/с (по другим данным — 140 м/с). Кроме основного варианта с оксидированными металлическими поверхностями, выпускается вариант А-201 S (S — Silver — серебряный) с никелированными рамкой и барабаном.

#### ТЕХНИЧЕСКИЕ ХАРАКТЕРИСТИКИ

<b>Калибр, мм</b>	<b>4,5</b>
<b>Длина, мм</b>	<b>250</b>
<b>Масса, кг</b>	<b>1,1</b>
<b>Вместимость барабана, шт.</b>	<b>30</b>

## АНИКС А-201М

### ПНЕВМАТИЧЕСКИЙ РЕВОЛЬВЕР



Пневматический револьвер газобаллонного типа. Разработан на базе револьвера А-201. Как и прототип, предназначен для спортивной стрельбы, может использоваться для тренировки и для самообороны. От прототипа в основном отличается увеличенной до 150 мм длиной нарезного ствола. Это позволило повысить начальную скорость сферической стальной пули калибра 4,5 мм до 150 м/с. При этом дульная энергия не превышает 7,5 Дж, поэтому для приобретения револьвера лицензия не требуется. Точность стрельбы обеспечивается прицельными приспособлениями, включающими открытую мушку и регулируемый прицел. Имеется предохранитель. Револьвер выпускается в вариантах с оксидированными и никелированными (А-201 MS) металлическими поверхностями. Накладки рукоятки изготавливаются из ударопрочной пластмассы.

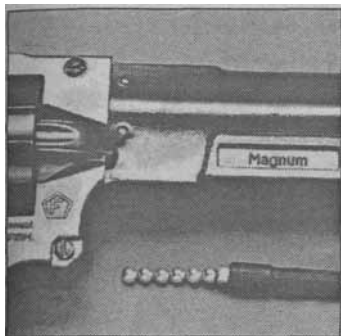

***Снаряжание камеры барабана шариковыми пулями***

#### ТЕХНИЧЕСКИЕ ХАРАКТЕРИСТИКИ

Калибр, мм	4,5
Длина, мм	300
Масса, кг	1,2
Вместимость барабана, шт.	30

## АНИКС А-3000 «Скиф» ПНЕВМАТИЧЕСКИЙ ПИСТОЛЕТ



Пневматический пистолет газобаллонного типа. Относится к новейшим разработкам фирмы АНИКС. Отличается изысканным дизайном и совершенством конструкции. Длина нарезного ствола — 116,5 мм. Стрельба ведется стальными сферическими пулями калибра 4,5 мм (.177). Одного баллончика с углекислым газом хватает для производства 90 выстрелов. Прицельные приспособления регулируемые. Имеется предохранитель. Удобная рукоятка позволяет надежно удерживать пистолет в руке во время стрельбы, а наличие на спусковой скобе упора для пальца облегчает ведение стрельбы с двух рук.

### ТЕХНИЧЕСКИЕ ХАРАКТЕРИСТИКИ

Калибр, мм	4,5
Длина, мм	185
Масса, кг	0,72
Вместимость магазина, шт.	28

## РПШ ПНЕВМАТИЧЕСКИЙ РЕВОЛЬВЕР



Пневматический револьвер газобаллонного типа. Предназначен для первоначального обучения стрельбе. Способствует развитию навыков обращения с оружием. Стрельба может вестись как в режиме самовзвода, так и с предварительным взведением курка. Барабан револьвера вмещает 6 пуль типа ДЦ или ДЦ-М калибра 4,5 мм. Для стрельбы используются 8- и 12-граммовые баллончики с углекислым газом. Отличительными особенностями револьвера являются:

- скорострельность приближена к боевому оружию;
- возможность доработки изделия под боеприпасы огнестрельного оружия;
- сохраняет работоспособность при температуре от -1 до +50° С.

Поскольку дульная энергия не превышает 3 Дж, лицензия для приобретения револьвера не требуется.

### ТЕХНИЧЕСКИЕ ХАРАКТЕРИСТИКИ

Калибр, мм	4,5
Длина, мм	182
Масса, кг	0,7
Вместимость барабана, шт.	6



## ИЖ-53М

### ПНЕВМАТИЧЕСКИЙ ПИСТОЛЕТ

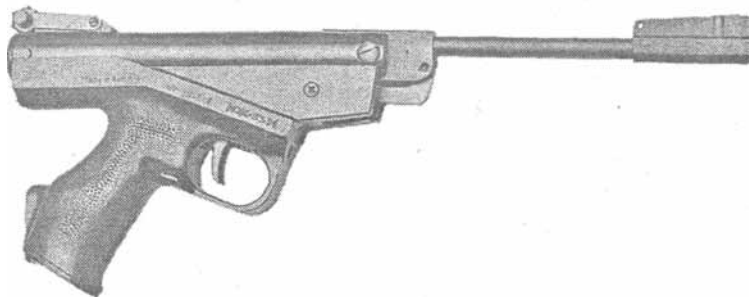

Выпускается ГП «Ижевский механический завод», разработан на базе пружинно-компрессионного пистолета Иж-53. Сохранены положительные качества предшествующей модели — простота и надежность в эксплуатации. Улучшены дизайн и эргономика рукоятки: новая форма позволяет одинаково комфортно стрелять как с правой, так и с левой руки. Длина ствола — 215 мм, начальная скорость пули — 120 м/с. Спусковой механизм с регулировкой длины рабочего хода спускового крючка. Прицел с микрометрической регулировкой по горизонтали и вертикали, с изменяемой длиной прицельной линии.

#### ТЕХНИЧЕСКИЕ ХАРАКТЕРИСТИКИ

Калибр, мм	4,5
Длина, мм	407
Масса, кг	1,2
Вместимость магазина	однозарядный

## ИЖ-67 «Корнет» ПНЕВМАТИЧЕСКИЙ ПИСТОЛЕТ



Современный пневматический пистолет газобаллонного типа. Баллончик с углекислым газом вставляется в рукоятку. На российский рынок поставляются пистолеты под 8-граммовые баллончики, на экспорт — под баллончики, вмещающие 12 г углекислого газа, длина нарезного ствола — 150 мм. Стрельба ведется пулями ДЦ, ДЦ-М калибра 4,5 мм (.177). Подача пуль производится из отъемного барабана-«клипа», вмещающего 8 пуль. Начальная скорость пули — 100—105 м/с. Стрельба может вестись как самовзводом, так и с ручным взведением курка. Предохранитель отсутствует. Металлические поверхности снабжены защитным покрытием серого цвета, накладки рукоятки охватывающего типа изготовлены из пластмассы серо-зеленого цвета.

### ТЕХНИЧЕСКИЕ ХАРАКТЕРИСТИКИ

Калибр, мм	4,5
Длина, мм	240
Масса, кг	0,8
Вместимость магазина, шт	8

## MP-651K ПНЕВМАТИЧЕСКИЙ ПИСТОЛЕТ



Мощный и весьма точный пневматический пистолет газобаллонного типа. Находится в производстве с 1998 г., до 1 января 2001 г. произведено 95 868 единиц. В 1996 г. его опытный образец получил приз Союза дизайнеров России за оригинальность дизайнерского решения. Одной из особенностей пистолета является возможность трансформации его облика в пистолет-пулемет или карабин с помощью комплекта сменных деталей. Кроме того, конструкция подающего механизма позволяет стрелять пулями типа ДЦ (Diabolo) или стальными сферическими пулями калибра 4,5 мм. Барабан-«клип» вмещает 8 пуль ДЦ или 23 стальные сферические пули.

Необходимая для стрельбы энергия аккумулирована в сменном баллончике с углекислым газом. Возможно использование баллончиков, содержащих 8 или 12 граммов газа. При этом одного баллончика хватает для производства, соответственно, 60 и 110 выстрелов. Первые пули обычно развивают начальную скорость 114 м/с, а последующие — около 104 м/с. Стрельба может вестись как в

режиме самовзвода, так и с ручным взведением курка перед каждым выстрелом.

Нарезной ствол обеспечивает высокую кучность стрельбы. В варианте пистолета для стрельбы используются открытая мушка и регулируемый прицел, при присоединенном прикладе — перископический прицел оригинальной конструкции. Цевье, приклад и накладки рукоятки изготовлены из ударопрочной пластмассы серебристо-серого цвета. Рукоятка пистолета имеет удобную форму, а наличие на спусковой скобе упора для пальца облегчает ведение стрельбы с двух рук.



#### ТЕХНИЧЕСКИЕ ХАРАКТЕРИСТИКИ

Калибр, мм	4,5
Длина, мм	240/795*
Масса, кг	0,7/1,5*
Вместимость магазина, шт.	8-23

\*В варианте винтовки

## MP-654K

### ПНЕВМАТИЧЕСКИЙ ПИСТОЛЕТ



Выпускается ГП «Ижевский механический завод». Относится к пневматическому оружию газобаллонного типа. К настоящему времени изготовлено более 260 000 pistols этого типа. MP-654K создан на базе боевого пистолета ПМ и максимально точно имитирует как базовый образец, так и действия стрелка. Например, для заряжания пистолета нужно только вставить снаряженный магазин в рукоятку, как это делается при подготовке ПМ к стрельбе. Магазин представляет собой рамку, в которой размещаются баллончик с массой углекислого газа 12 или 7 г и до 13 пуль, представляющих собой покрытые тонким слоем цинка стальные шарики диаметром 4,40—4,41 мм. Длина нарезного ствола — 93 мм, его калибр —

4,5 мм. Начальная скорость пули — 115 м/с, при этом, по мнению некоторых специалистов, имеется возможность повышения начальной скорости за счет использования пуль того же калибра, что и ствол (правда, для этого нужно внести изменения в устройство подачи пуль).

Пистолет имеет ударно-спусковой механизм, позволяющий вести стрельбу как самовзводом, так и с предварительным взводом курка. Безопасность обращения с пистолетом обеспечивается флажковым предохранителем, расположенным в тыльной части затвора. Во включенном положении он блокирует курок и затвор с рамкой.

Пистолет отличается высокой точностью: при стрельбе с 10—15 м поперечник рассеивания не превышает 30 мм. Пуля опасна для окружающих на расстоянии до 100 м.

В отличие от многих других пневматических пистолетов, МР-654К практически целиком изготовлен из высококачественной стали. Металлические поверхности подвергнуты оксидированию. Накладки рукоятки изготовлены из ударопрочной пластмассы черного цвета.

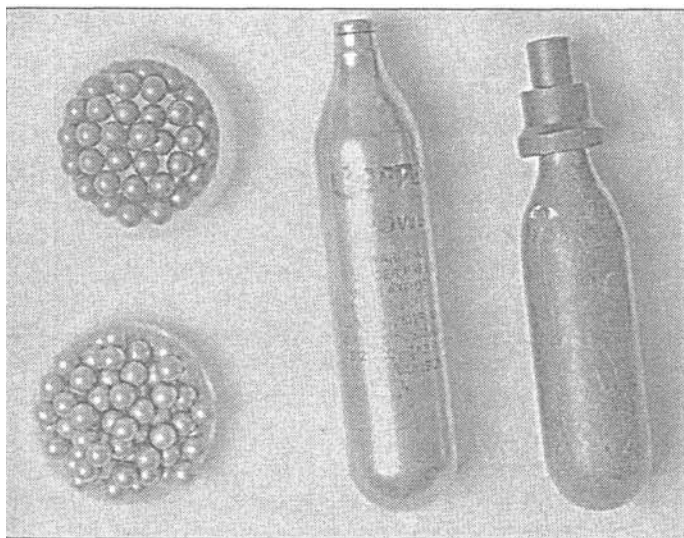



*Неполная разборка пистолета МР-654К*

**ТЕХНИЧЕСКИЕ ХАРАКТЕРИСТИКИ**

Калибр, мм	4,5
Длина, мм	161
Масса, кг	0,725
Вместимость магазина, шт.	13

## MP-661 «Дрозд»

### ПНЕВМАТИЧЕСКИЙ ПИСТОЛЕТ



Автоматический пневматический пистолет газобаллонного типа. Уникальный образец пневматического оружия, способный вести автоматическую стрельбу очередями переменной длины с переменным темпом. Имеет электромагнитный ударно-спусковой механизм, который питается от 6 элементов типа R6 (AA) или 316, размещаемых перед спусковой скобой в закрываемом торцевой крышкой отсеке цевья. Длина нарезного ствола составляет 185 мм. Стрельба ведется стальными сферическими пулями калибра 4,5 мм, подаваемыми из 30-зарядного магазина, вставляемого в пистолетную рукоятку. На одной рамке с магазином находится и баллончик с 12 г углекислого газа. Одного баллончика, как правило, хватает для производства 60 выстрелов. Начальная скорость пули составляет 120 м/с.

Для задания режима стрельбы на левой стороне ствольной коробки имеется трехпозиционный переключатель, обеспечивающий стрельбу одиночными выстрелами, очередями по 3 выстрела и очередями по 6 выстрелов. С противоположной стороны установлен трехпозиционный переключатель темпа стрельбы на 300, 450 и 600 выстр./мин.



В качестве предохранителя используется выключатель, смонтированный на левой стороне ствольной коробки. При подготовке к стрельбе его следует передвинуть в нижнее положение, при этом включается красный светодиод, сигнализирующий о готовности оружия к стрельбе.

Хотя стрельбу из пистолета можно вести и с одной руки, к нему поставляется отъемный приклад. Он присоединяется к тыльной части ствольной коробки, и таким образом пистолет превращается в своего рода пистолет-пулемет, своим обликом напоминающий израильский пистолет-пулемет Mini-UZI.

Прицельные приспособления включают неподвижную мушку и регулируемый в двух плоскостях прицел. Кучность при стрельбе на 10 м очередью из 3 выстрелов составляет 40 мм. Имеется планка для крепления оптического прицела.

Многие детали конструкции пистолета изготовлены из упрочненного стекловолокном полиамида. Металлические поверхности подвергнуты оксидированию.

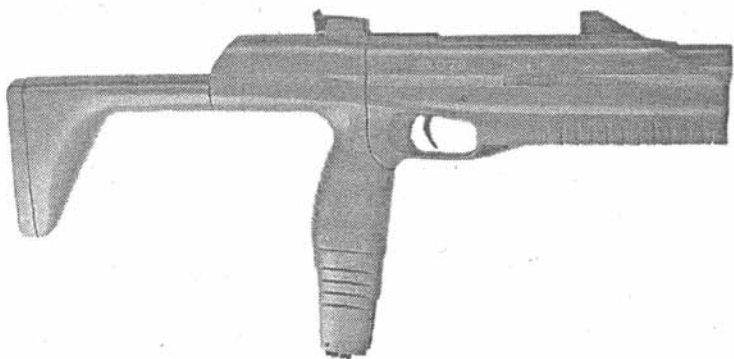

**Вид справа**



***Приклад и магазин отсоединены. Видна дополнительная расширительная камера над баллоном с углекислым газом.***

#### ТЕХНИЧЕСКИЕ ХАРАКТЕРИСТИКИ

Калибр, мм	4,5
Длина, мм:	
без приклада	350
с прикладом	492
Масса, кг	1,35
Вместимость магазина, шт.	30

## ИЖ-671 «Корнет» ПНЕВМАТИЧЕСКИЙ ПИСТОЛЕТ



Современный пневматический пистолет газобаллонного типа. Создан в 1995 г. на базе пистолета ИЖ-67. Для стрельбы также используется энергия сжатого углекислого газа, подаваемого из размещенного в рукоятке баллончика, однако стрельба ведется стальными сферическими пулями калибра 4,5 мм. При этом наряду с заимствованным у ИЖ-67 барабаном-«клипом» вместимостью 8 пуль пистолет снабжен магазином с накопителем, вмещающим 25 пуль. Длина нарезного ствола 150 мм, начальная скорость пули — 105 м/с. Предохранитель отсутствует. Прицельные приспособления включают мушку и прицел. На металлические поверхности нанесено защитное покрытие серого цвета, накладки рукоятки охватывающего типа изготовлены из пластмассы также серого цвета. В период с 1995 по 1998 г. произведено 178 263 пистолета этого типа.

### ТЕХНИЧЕСКИЕ ХАРАКТЕРИСТИКИ

Калибр, мм	4,5
Длина, мм	240
Масса, кг	0,9
Вместимость магазина, шт.	8 + 25

## CROSMAN SSP 250

### ПНЕВМАТИЧЕСКИЙ ПИСТОЛЕТ

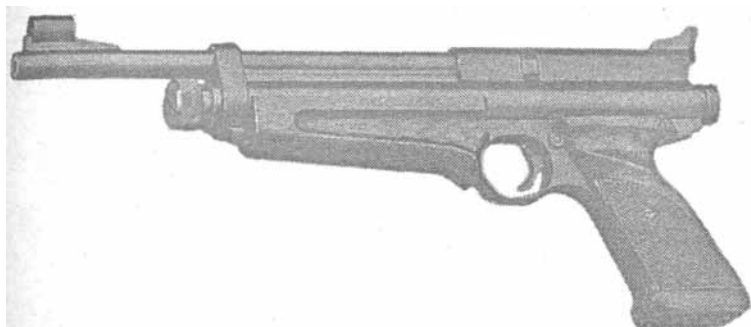

Мощный однозарядный пневматический пистолет газобаллонного типа. Предназначен для спортивной стрельбы. Баллончик с углекислым газом размещен под стволом. Нарезной ствол длиной  $9\frac{7}{8}$  дюймов (250,6 мм) в зависимости от варианта пистолета позволяет вести стрельбу пулями типа Diabolo калибра .177 или .22. При этом скорость пули варьируется в диапазоне 127—168 м/с. Прицельные приспособления включают кольцевую мушку и регулируемый целик. Имеется планка для крепления оптического прицела. Спусковой механизм допускает возможность регулировки. Пистолет снабжен рукояткой, которая с одинаковым успехом может использоваться как для стрельбы с правой, так и с левой руки. Перед спусковой скобой закреплена пластмассовая накладка, позволяющая вести стрельбу с двух рук. По отдельному заказу к пистолету поставляется съемный приклад, который крепится к рукоятке (накладки рукоятки при этом снимаются). Таким образом пистолет можно превратить в весьма устойчивый при стрельбе мини-карабин.

#### ТЕХНИЧЕСКИЕ ХАРАКТЕРИСТИКИ

Калибр	.177 или .22
Длина, мм	360
Масса, кг	1,4
Вместимость магазина	однозарядный

## CROSMAN 338 Auto

### ПНЕВМАТИЧЕСКИЙ ПИСТОЛЕТ

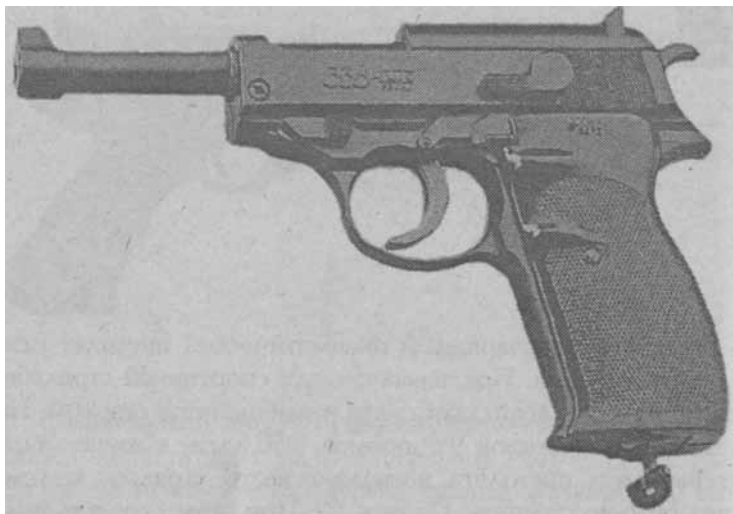

1б  
Щг

Исключительно надежный пневматический пистолет. Дизайн выполнен по образцу стандартного немецкого пистолета Р38 времен второй мировой войны. Баллончик с углекислым газом расположен в рукоятке. Длина нарезного ствола — 136 мм. Стрельба ведется 4,5-мм стальными шариками, подаваемыми из магазина емкостью 20 шариков. Начальная скорость шарика — 100 м/с. Одного баллончика хватает для производства 80 выстрелов. Имеется предохранитель флажкового типа. Прицельные приспособления регулируемые. Накладки рукоятки изготовлены из пластмассы черного цвета.

#### ТЕХНИЧЕСКИЕ ХАРАКТЕРИСТИКИ

Калибр, мм	4,5
Длина, мм	220
Масса, кг	1,0
Вместимость магазина, шт.	20

## CROSMAN 357

### ПНЕВМАТИЧЕСКИЙ РЕВОЛЬВЕР

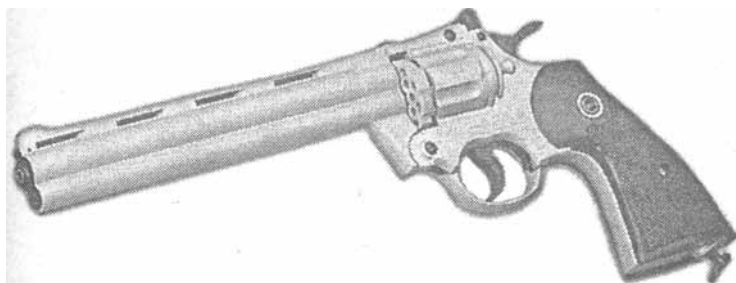

Пневматический револьвер газобаллонного типа, дизайн выполнен по образцу револьвера Colt Python. Снабжен «переламывающимся» нарезным стволом длиной 8 дюймов (201,6 мм), над которым закреплена декоративная планка. Самовзводный ударно-спусковой механизм. Предохранитель во включенном положении блокирует спусковой крючок. Стрельба ведется 4,5-мм пулями типа Diabolo, подаваемыми из 6-зарядного барабана-«клипа». Начальная скорость пули — ПО м/с. Прицельные приспособления регулируемые. Металлические поверхности подвергнуты никелированию, накладки рукоятки изготовлены из пластмассы. Имеется вариант 357 Eight с оксидированными металлическими поверхностями.

#### ТЕХНИЧЕСКИЕ ХАРАКТЕРИСТИКИ

Калибр, мм	4,5
Длина, мм	340
Масса, кг	0,9
Вместимость магазина, шт.	6

## CROSMAN 357 (Revolver-Set)



Представляет собой комплект, состоящий из собственно револьвера модели 357, к которому прилагаются сменные нарезные стволы длиной 4 и 8 дюймов (100,8 и 201,6 мм), 3 баллончика с углекислым газом, 200 4,5-мм пуль типа Diabolo в упаковке, один флакон оружейного масла и три 10-зарядных барабана-«клипа». В зависимости от длины ствола скорость пули составляет 110 или 120 м/с. Металлические поверхности пистолета подвергнуты оксидированию, накладки рукоятки изготовлены из ударопрочной пластмассы коричневого цвета. По отдельному заказу в комплект может быть включен оптический прицел с устройством для его крепления на пистолете.

### ТЕХНИЧЕСКИЕ ХАРАКТЕРИСТИКИ

Калибр, мм	4,5
Длина, мм	300/340
Масса, кг	0,9/1,05
Вместимость барабана, шт.	10

## CROSMAN 1008 Repeat Air

### ПНЕВМАТИЧЕСКИЙ ПИСТОЛЕТ

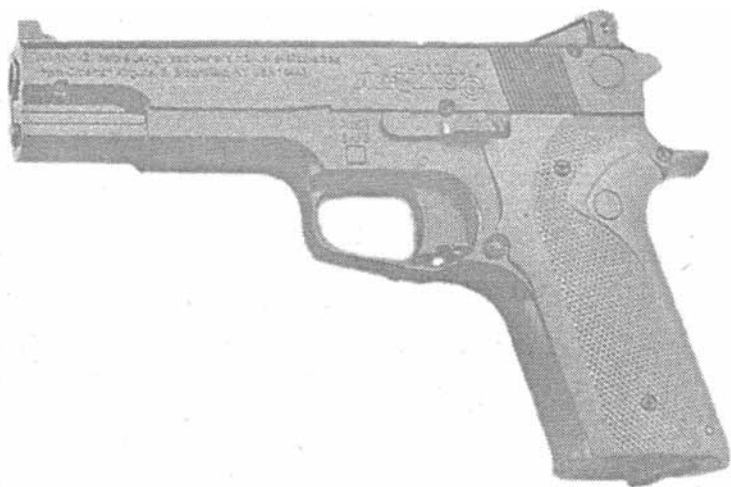

Современный многозарядный пневматический пистолет газобаллонного типа. Баллончик с углекислым газом расположен в рукоятке. Длина нарезного ствола — 105 мм. Стрельба ведется 4,5-мм стальными шариками, подача которых осуществляется из 8-зарядного барабана-«клипа». Начальная скорость шарика — 131 м/с (по другим данным — 100 м/с). По оценке экспертов, надежно обеспечивается весьма высокая скорострельность. Имеется кнопочный предохранитель. Прицельные приспособления регулируемые. Накладки рукоятки изготовлены из ударопрочной пластмассы светло-коричневого цвета.

#### ТЕХНИЧЕСКИЕ ХАРАКТЕРИСТИКИ

Калибр, мм	4,5
Длина, мм	230
Масса, кг	0,6
Вместимость магазина, шт.	8



## CROSMAN 1600

### ПНЕВМАТИЧЕСКИЙ ПИСТОЛЕТ



Весьма недорогой пневматический пистолет газобаллонного типа, может использоваться для первоначального обучения стрельбе из пистолета. Баллончик с углекислым газом размещен в рукоятке, вместимость магазина с гравитационной подачей составляет 16 стальных шариков калибра 4,5 мм. Прицельные приспособления регулируемые, регулируется также усилие спуска. Удобная рукоятка спортивного типа снабжена пластмассовыми щечками.

#### ТЕХНИЧЕСКИЕ ХАРАКТЕРИСТИКИ

Калибр, мм	4,5
Длина, мм	290
Масса, кг	0,85
Вместимость магазина, шт.	16

## GROSMAN Auto Air II

### ПНЕВМАТИЧЕСКИЙ ПИСТОЛЕТ

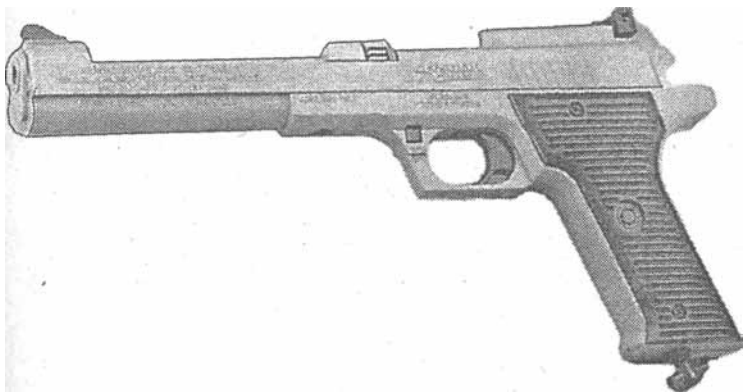

Элегантный пневматический пистолет газобаллонного типа. Предназначен для обучения стрельбе из пистолета и для спортивной стрельбы. Газовый баллончик размещен в рукоятке. Длина нарезного ствола  $8 \frac{5}{8}$  дюйма (220 мм), стрельба ведется 4,5-мм пулями типа Diabolo или стальными шариками того же калибра. Стальные шарики подаются из 17-зарядного магазина с гравитационной подачей. Пистолет нужно заряжать пулей перед каждым выстрелом. Стальные шарики развивают начальную скорость 144 м/с, а пули Diabolo - 129 м/с. Пистолет снабжен регулируемыми прицельными приспособлениями. Накладки рукоятки изготовлены из пластмассы, металлические поверхности подвергнуты никелированию.

#### ТЕХНИЧЕСКИЕ ХАРАКТЕРИСТИКИ

Калибр, мм	4,5
Длина, мм	273
Масса, кг	0,37
Вместимость магазина, шт.	1/17

## DAISY 44-6"

### ПНЕВМАТИЧЕСКИЙ РЕВОЛЬВЕР



Револьвер газобаллонного типа. Дизайн выполнен по аналогии с американским револьвером Smith & Wesson, модель 64. Быстросменный барабан вмещает 6 пуль Diabolo калибра 4,5 мм, начальная скорость пули — 105 м/с. Пистолет имеет нарезной ствол длиной 6 дюймов (152 мм). Выпускаются также револьверы модели 44-4" с длиной ствола 4 дюйма и модели 44-8" с длиной ствола 8 дюймов (201,6 мм). Накладки рукоятки изготавливаются из пластмассы, металлические поверхности револьверов всех моделей подвергаются оксидированию, но выпускается также модель 44-8" и с никелированными поверхностями. В качестве недостатка револьвера указывают на изготовленные из легкого пластика барабан и храповик подавателя. После недолгой эксплуатации зуб подавателя и выступы барабана деформируются, поэтому барабан перед выстрелом приходится проворачивать вручную.

#### ТЕХНИЧЕСКИЕ ХАРАКТЕРИСТИКИ

Калибр, мм	4,5
Длина, мм	333
Масса, кг	1,2
Вместимость магазина, шт.	6

## DAISY 45

### ПНЕВМАТИЧЕСКИЙ ПИСТОЛЕТ



Массивный пневматический пистолет газобаллонного типа. Дизайн выполнен по аналогии с американским пистолетом Colt, модель 1911A1. Имеет 13-зарядный магазин для 4,5-мм пуль типа Diabolo. Длина нарезного ствола составляет 130 мм. Начальная скорость пули - 118 м/с. Пистолет снабжен боковым передвижным предохранителем. Металлические поверхности подвергаются оксидированию, накладки рукоятки изготавливаются из пластмассы.

#### ТЕХНИЧЕСКИЕ ХАРАКТЕРИСТИКИ

Калибр, мм	4,5
Длина, мм	210
Масса, кг	0,85
Вместимость магазина, шт.	13

## DAISY 93

### ПНЕВМАТИЧЕСКИЙ ПИСТОЛЕТ

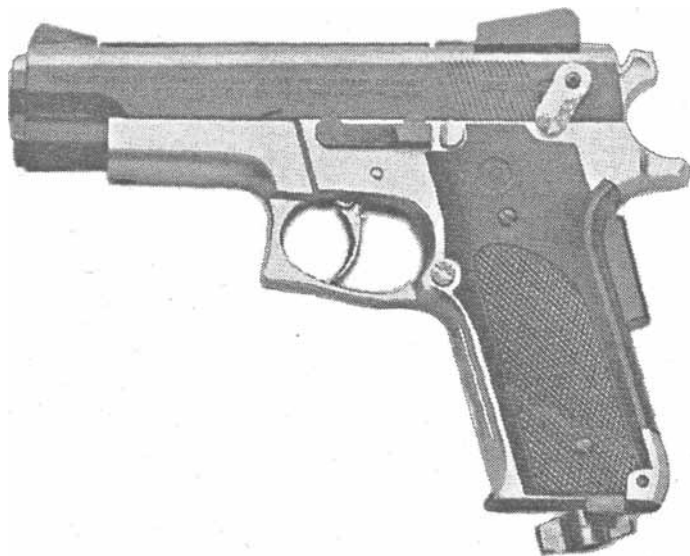

Пневматический пистолет газобаллонного типа. Внешнее оформление выполнено по аналогии с американским пистолетом Smith & Wesson, модель 645. Имеет полуавтоматическую систему перезаряжания с 15-зарядным магазином для стальных шариков калибра 4,5 мм. Ствол нарезной, его длина составляет 130 мм. Начальная скорость пули — 100 м/с. Пистолет снабжен автоматическим предохранителем, установленным в рукоятке. Металлические поверхности подвергаются оксидированию. Выпускается также модель 93 Chrom, некоторые детали которой подвергаются хромированию.

#### ТЕХНИЧЕСКИЕ ХАРАКТЕРИСТИКИ

Калибр, мм	4,5
Длина, мм	210
Масса, кг	0,85
Вместимость магазина, шт.	15

## DAISY 288

### ПНЕВМАТИЧЕСКИЙ ПИСТОЛЕТ



Многозарядный пневматический пистолет газобаллонного типа. Отличается элегантным спортивным дизайном. Имеет нарезной ствол длиной 200 мм. Стрельба ведется стальными шариками калибра 4,5 мм. Начальная скорость шарика — 64,5 м/с. Перезарядание производится полуавтоматической системой, снабженной 24-зарядным магазином. Прицельные приспособления регулируемые. Спусковая скоба снабжена упором для пальца, обеспечивающим удобство стрельбы с двух рук.

#### ТЕХНИЧЕСКИЕ ХАРАКТЕРИСТИКИ

Калибр, мм	4,5
Длина, мм	305
Масса, кг	данных нет
Вместимость магазина, шт.	24

## DAISY 400

### ПНЕВМАТИЧЕСКИЙ ПИСТОЛЕТ



Массивный пневматический пистолет газобаллонного типа. Дизайн выполнен по образцу американского пистолета Smith & Wesson, модель 645. Имеет нарезной ствол длиной 140 мм. Стрельба ведется 4,5-мм стальными шариками. Начальная скорость шариков — 90 м/с. Пистолет снабжен магазином, вмещающим 20 шариков. Имеется предохранитель флажкового типа, прицельные приспособления нерегулируемые.

#### ТЕХНИЧЕСКИЕ ХАРАКТЕРИСТИКИ

Калибр, мм	4,5
Длина, мм	270
Масса, кг	0,72
Вместимость магазина, шт.	20

## DAISY 500

### ПНЕВМАТИЧЕСКИЙ ПИСТОЛЕТ



Пневматический однозарядный пистолет газобаллонного типа. Внешнее оформление выполнено по образцу итальянского пистолета Beretta 92F. Пистолет имеет нарезной ствол длиной  $5\frac{3}{8}$  дюйма. Стрельба ведется 4,5-мм пулями типа Diabolo. Начальная скорость пули — 152 м/с. Имеется предохранитель. Спусковая скоба снабжена упором для пальца, обеспечивающим удобство стрельбы с двух рук. Прицельные приспособления нерегулируемые. Производство этого пистолета налажено в Японии.

#### ТЕХНИЧЕСКИЕ ХАРАКТЕРИСТИКИ

Калибр, мм	4,5
Длина, мм	214
Масса, кг	520
Вместимость магазина	однозарядный



## DAISY 717

### ПНЕВМАТИЧЕСКИЙ ПИСТОЛЕТ

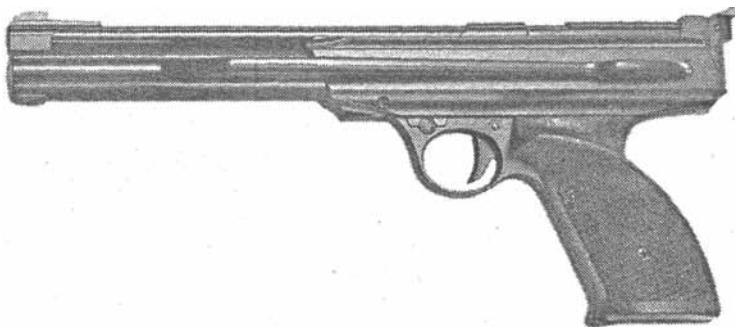

Однозарядный пневматический пистолет пружинно-компрессионного типа. Выполнен в виде спортивного пистолета с боковым взводом и удобной рукояткой с пластмассовыми накладками. Имеет нарезной ствол длиной 245 мм. Стрельба ведется 4,5-мм пулями типа Diabolo, начальная скорость пули — 110 м/с. Спусковой механизм допускает возможность регулировки усилия спуска. Имеется предохранитель. Прицельные приспособления регулируемые. Накладки рукоятки изготовлены из пластмассы, имитирующей структуру орехового дерева.

#### ТЕХНИЧЕСКИЕ ХАРАКТЕРИСТИКИ

Калибр, мм	4,5
Длина, мм	345
Масса, кг	1,3
Вместимость магазина	однозарядный

## DAISY 1200

### ПНЕВМАТИЧЕСКИЙ ПИСТОЛЕТ



Весьма мощный пневматический пистолет газобаллонного типа. По дизайну напоминает пистолет DAISY, модель 717. Имеет нарезной ствол длиной 255 мм. Стрельба ведется стальными шариками калибра 4,5 мм. Начальная скорость шариков — 135 м/с. Имеется полуавтоматическая система перезаряжания с 60-зарядным магазином. Пистолет снабжен предохранителем. Прицельные приспособления регулируемые. Накладки рукоятки изготовлены из пластмассы.

#### ТЕХНИЧЕСКИЕ ХАРАКТЕРИСТИКИ

Калибр, мм	4,5
Длина, мм	277
Масса, кг	0,59
Вместимость магазина, шт.	60

## DAISY 2003

### ПНЕВМАТИЧЕСКИЙ ПИСТОЛЕТ



Одна из новейших разработок фирмы DAISY, выполненный из легких сплавов и пластмассы пневматический пистолет газобаллонного типа. Механизмы автоматики работают по принципу отдачи кожуха-затвора. Как и у боевого оружия, перед первым выстрелом нужно отвести кожух-затвор в крайнее заднее положение и отпустить. Стальной нарезной ствол калибра 4,5 мм предназначен для стрельбы пулями типа Diabolo, магазин вмещает 35 пуль. Начальная скорость пули — 110 м/с. Имеется предохранитель. Прицельные приспособления нерегулируемые. Рукоятка пластмассовая, спусковая скоба снабжена упором для пальца, обеспечивающим удобство стрельбы с двух рук.

#### ТЕХНИЧЕСКИЕ ХАРАКТЕРИСТИКИ

Калибр, мм	4,5
Длина, мм	данных нет
Масса, кг	0,74
Вместимость магазина, шт.	35

## CZTex83

### ПНЕВМАТИЧЕСКИЙ ПИСТОЛЕТ

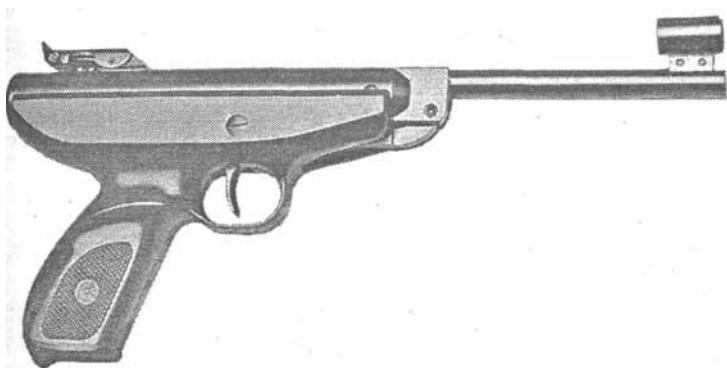

Массивный однозарядный пневматический пистолет пружинно-компрессионного типа. Взведение боевой пружины осуществляется посредством «переламывания» ствола. Стрельба ведется 4,5-мм пулями, начальная скорость пуль — 90 м/с. Длина ствола — 185 мм. Усилие спуска регулируется, также возможна регулировка прицельных приспособлений. Удобная пластмассовая рукоятка позволяет вести стрельбу как с правой, так и с левой руки.

#### ТЕХНИЧЕСКИЕ ХАРАКТЕРИСТИКИ

Калибр, мм	4,5
Длина, мм	346
Масса, кг	1,22
Вместимость магазина	однозарядный

# ПУЛИ К ПНЕВМАТИЧЕСКОМУ ОРУЖИЮ



## **Champion Olympic**

ПРЕДПРИЯТИЕ-ИЗГОТОВИТЕЛЬ (ФИРМА)  
SAMMELL (ВЕЛИКОБРИТАНИЯ)

### ОСНОВНЫЕ ХАРАКТЕРИСТИКИ

Калибр, мм. ....	4,5
Размеры, мм:	
диаметр головной части. ....	4,47-4,52
диаметр основания. ....	4,80
длина. ....	—
Масса пули, г. ....	0,52

#### *Дополнительные сведения:*

Пуля типа Diabolo, рифленая, с плоской головной частью.  
Отмечены значительные отклонения размеров основания.  
Отклонения массы: -0,02 г/10 штук

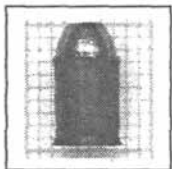

## **Prometheus truncated**

ПРЕДПРИЯТИЕ-ИЗГОТОВИТЕЛЬ (ФИРМА)  
PAH (ВЕЛИКОБРИТАНИЯ)

### ОСНОВНЫЕ ХАРАКТЕРИСТИКИ

Калибр, мм. ....	4,5
Размеры, мм:	
диаметр головной части .....	4,49
диаметр основания. ....	4,66
длина. ....	—
Масса пули, г. ....	0,38

#### *Дополнительные сведения:*

Цилиндрическая пуля с плоской головной частью.  
Изготовлена из пластмассы, головная часть - из цинка.  
Отличается большей начальной скоростью, чем пули Diabolo.  
Отклонения массы:  $\pm 0,01$  г/10 штук

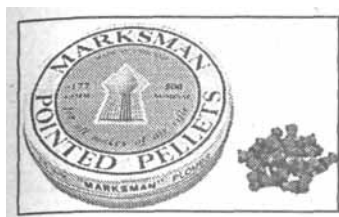

## Pointed Pellets

ПРЕДПРИЯТИЕ-ИЗГОТОВИТЕЛЬ (ФИРМА)  
MARKSMAN (ВЕЛИКОБРИТАНИЯ)

### ОСНОВНЫЕ ХАРАКТЕРИСТИКИ

Калибр, мм. ....	4,5
Размеры, мм:	
диаметр головной части. ....	-
диаметр основания. ....	-
длина. ....	7,5
Масса пули, г. ....	— 0,57

*Дополнительные сведения:*

Пуля типа Diabolo с заостренной головной частью.



## Air Rifle Pellets №1

ПРЕДПРИЯТИЕ-ИЗГОТОВИТЕЛЬ (ФИРМА)  
MARKSMAN (ВЕЛИКОБРИТАНИЯ)

### ОСНОВНЫЕ ХАРАКТЕРИСТИКИ

Калибр, мм. ....	4,5
Размеры, мм:	
диаметр головной части. ....	-
диаметр основания. ....	-
длина. ....	— 7,5
Масса пули, г. ....	0,51

*Дополнительные сведения:*

Пуля типа Diabolo с полукруглой головной частью.



## Finale Match Gewehr

ПРЕДПРИЯТИЕ-ИЗГОТОВИТЕЛЬ (ФИРМА)  
HAENDLER & NATERMANN (ГЕРМАНИЯ)

### ОСНОВНЫЕ ХАРАКТЕРИСТИКИ

Калибр, мм.....	4,5
Размеры, мм:	
диаметр головной части.....	4,48
диаметр основания.....	— , . 4,73
длина.....	5,55
Масса пули, г.....	0,53

#### *Дополнительные сведения:*

Пуля типа Diabolo, нерифленая, с плоской головной частью.  
Предназначена для матчевых пневматических винтовок,  
может также использоваться для стрельбы из пневматических  
пистолетов.

Отклонения массы: -0,01 г/10 штук



## Silver Point

ПРЕДПРИЯТИЕ-ИЗГОТОВИТЕЛЬ (ФИРМА)  
HAENDLER & NATERMANN (ГЕРМАНИЯ)

### ОСНОВНЫЕ ХАРАКТЕРИСТИКИ

Калибр, мм.....	4,5
Размеры, мм:	
диаметр головной части.....	4,51
диаметр основания.....	4,75
длина.....	—
Масса пули, г.....	0,76

#### *Дополнительные сведения:*

Пуля типа Diabolo, нерифленая, с заостренной головной  
частью. Имеются два ведущих пояска.

Отклонения массы: -0,01 г/10 штук

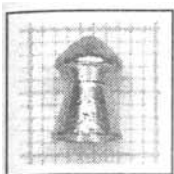

## **Diabolo Barracuda**

ПРЕДПРИЯТИЕ-ИЗГОТОВИТЕЛЬ (ФИРМА)  
HAENDLER & NATERMANN (ГЕРМАНИЯ)

### **ОСНОВНЫЕ ХАРАКТЕРИСТИКИ**

Калибр, мм.....	4,5
Размеры, мм:	
диаметр головной части.....	4,51
диаметр основания.....	4,78
длина.....	—
Масса пули, г.....	0,67

#### *Дополнительные сведения:*

Пуля типа Diabolo, нерифленая, с полукруглой головной частью.

Отклонения массы: -0,01 г/10 штук



## **Hollow Point**

ПРЕДПРИЯТИЕ-ИЗГОТОВИТЕЛЬ (ФИРМА)  
HAENDLER & NATERMANN (ГЕРМАНИЯ)

### **ОСНОВНЫЕ ХАРАКТЕРИСТИКИ**

Калибр, мм.....	4,5
Размеры, мм:	
диаметр головной части.....	4,47
диаметр основания.....	4,72
длина.....	—
Масса пули, г.....	0,47

#### *Дополнительные сведения:*

Пуля типа Diabolo с полой плоской головной частью.

Вследствие малой массы развивает высокую начальную скорость.

Допустимые отклонения массы: -0,01 г/10 штук



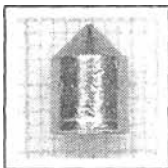

## Sheridan

ПРЕДПРИЯТИЕ-ИЗГОТОВИТЕЛЬ (ФИРМА)  
HAENDLER & NATERMANN (ГЕРМАНИЯ)

### ОСНОВНЫЕ ХАРАКТЕРИСТИКИ

Калибр, мм. . . . . 5,05  
 Размеры, мм:  
   диаметр головной части. . . . . 4,98  
   диаметр основания . . . . . 5,08  
   длина . . . . . —  
 Масса пули, г. . . . . 1,01

#### *Дополнительные сведения:*

Цилиндрическая пуля с заостренной головной частью.

Отклонения массы: -0,02г/10 штук

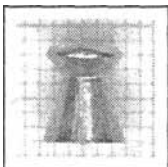

## RWS R10

ПРЕДПРИЯТИЕ-ИЗГОТОВИТЕЛЬ (ФИРМА)  
DYNAMIT NOBEL (ГЕРМАНИЯ)

### ОСНОВНЫЕ ХАРАКТЕРИСТИКИ

Калибр, мм. . . . . 4,5  
 Размеры, мм:  
   диаметр головной части. . . . . 4,50  
   диаметр основания. . . . . 4,71  
   длина . . . . . —  
 Масса пули, г. . . . . 0,53

#### *Дополнительные сведения:*

Пуля типа Diabolo, нерифленая, с плоской головной частью.

Отклонения массы: ±0,01 г/10 штук

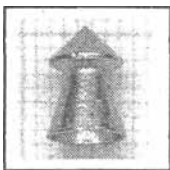

## RWS Superpoint

ПРЕДПРИЯТИЕ-ИЗГОТОВИТЕЛЬ (ФИРМА)  
ДУНАМИТ NOBEL (ГЕРМАНИЯ)

### ОСНОВНЫЕ ХАРАКТЕРИСТИКИ

Калибр, мм. ....	4,5
Размеры, мм:	
диаметр головной части. ....	4,60
диаметр основания. ....	4,76
длина. ....	-
Масса пули, г. ....	0,51

#### *Дополнительные сведения:*

Пуля типа Diabolo, нерифленая, с заостренной головной частью. Отличается высокой проникающей способностью.  
Отклонения массы: -0,01 г/10 штук

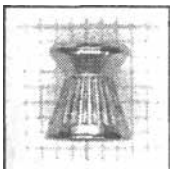

## RWS Hobby

ПРЕДПРИЯТИЕ-ИЗГОТОВИТЕЛЬ (ФИРМА)  
ДУНАМИТ NOBEL (ГЕРМАНИЯ)

### ОСНОВНЫЕ ХАРАКТЕРИСТИКИ

Калибр, мм. ....	4,5
Размеры, мм:	
диаметр головной части. ....	4,50
диаметр основания. ....	4,80
длина. ....	-
Масса пули, г. ....	0,45

#### *Дополнительные сведения:*

Пуля типа Diabolo, рифленая, с плоской головной частью.  
Легкая и дешевая пуля для простого пневматического оружия.  
Отклонения массы:  $\pm 0,01$  г/10 штук

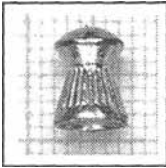

## RWS Superdome

ПРЕДПРИЯТИЕ-ИЗГОТОВИТЕЛЬ (ФИРМА)  
**ДУНАМИТ NOBEL (ГЕРМАНИЯ)**

### ОСНОВНЫЕ ХАРАКТЕРИСТИКИ

Калибр, мм. ....	4,5
Размеры, мм:	
диаметр головной части. ....	4,48
диаметр основания. ....	4,77
длина. ....	-
Масса пули, г. ....	— 0,56

#### *Дополнительные сведения:*

Пуля типа Diabolo, рифленая, с полукруглой головной частью.

Отклонения массы: -0,01 г/10 штук

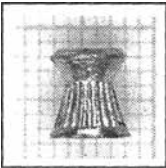

## Gamo Match

ПРЕДПРИЯТИЕ-ИЗГОТОВИТЕЛЬ (ФИРМА)  
**ГАМО (ИСПАНИЯ)**

### ОСНОВНЫЕ ХАРАКТЕРИСТИКИ

Калибр, мм. ....	4,5
Размеры, мм::	
диаметр головной части. ....	4,50 ( $\pm 0,02$ )
диаметр основания. ....	4,68
длина. ....	-
Масса пули, г. ....	0,48

#### *Дополнительные сведения:*

Пуля типа Diabolo, рифленая, с плоской головной частью.

Отклонения массы: -0,01 г/10 штук



## Gamo Magnum

ПРЕДПРИЯТИЕ-ИЗГОТОВИТЕЛЬ (ФИРМА)  
GAMO (ИСПАНИЯ)

### ОСНОВНЫЕ ХАРАКТЕРИСТИКИ

Калибр, мм. ....	4,5
Размеры, мм:	
диаметр головной части. ....	4,50
диаметр основания. ....	4,66
длина. ....	—
Масса пули, г. ....	0,54

*Дополнительные сведения:*

Пуля типа Diabolo, рифленая, с заостренной головной частью.

Отклонения массы: -0,01 г/10 штук

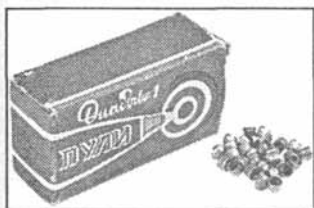

## «Диаболо-1»

ПРЕДПРИЯТИЕ-ИЗГОТОВИТЕЛЬ (ФИРМА)  
АО «Климовский ШТАМПОВОЧНЫЙ ЗАВОД» (г. Климовск, Россия)

### ОСНОВНЫЕ ХАРАКТЕРИСТИКИ

Калибр, мм. ....	4,5
Размеры, мм:	
диаметр головной части. ....	—
диаметр основания. ....	—
длина. ....	4,4
Масса пули, г. ....	0,25

*Дополнительные сведения:*

Пуля типа Diabolo. Выпускается

по техническим условиям ТУ 3-3.1532-89.

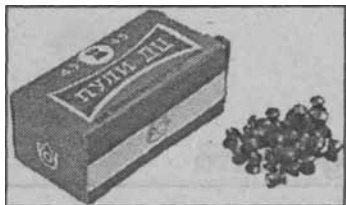
**ДЦ**

ПРЕДПРИЯТИЕ-ИЗГОТОВИТЕЛЬ (ФИРМА)

АО «Климовский ШТАМПОВОЧНЫЙ ЗАВОД» (г. Климовск, Россия)

## ОСНОВНЫЕ ХАРАКТЕРИСТИКИ

Калибр, мм. ....	4,5
Размеры, мм:	
диаметр головной части. ....	-
диаметр основания. ....	-
длина. ....	5,5
Масса пули, г. ....	0,5
Дополнительные сведения:	
Пуля типа Diabolo. Выпускается по техническим условиям ТУ 3-3.1601-77.	

**ПС-4,45А**

ПРЕДПРИЯТИЕ-ИЗГОТОВИТЕЛЬ (ФИРМА)

ООО «ТП-АРТУР» (Г. ИЖЕВСК, Россия)

## ОСНОВНЫЕ ХАРАКТЕРИСТИКИ

Калибр, мм. ....	4,5
Размеры, мм:	
диаметр головной части. ....	-
диаметр основания. ....	-
длина. ....	-
Масса пули, г. ....	0,35
Дополнительные сведения:	
Сферическая пуля к пневматическому оружию калибра 4,5 мм. Выпускается по чертежу ПС 00-000-001.	



## Webley Mosquito

ПРЕДПРИЯТИЕ-ИЗГОТОВИТЕЛЬ (ФИРМА)  
CROSMAN (США)

### ОСНОВНЫЕ ХАРАКТЕРИСТИКИ

Калибр, мм. ....	4,5
Размеры, мм:	
диаметр головной части. ....	4,49
диаметр основания. ....	4,68
длина. ....	-
Масса пули, г. ....	0,51

#### *Дополнительные сведения:*

Пуля типа Diabolo, нерифленая, с полукруглой головной частью. Хорошие скоростные характеристики, высокая проникающая способность.

Отклонения массы: -0,01 г/10 штук



## Crosman Premier DIE 2

ПРЕДПРИЯТИЕ-ИЗГОТОВИТЕЛЬ (ФИРМА)  
CROSMAN (США)

### ОСНОВНЫЕ ХАРАКТЕРИСТИКИ

Калибр, мм. ....	4,5
Размеры, мм:	
диаметр головной части. ....	4,51
диаметр основания. ....	4,68
длина. ....	-
Масса пули, г. ....	0,51

#### *Дополнительные сведения:*

Пуля типа Diabolo, нерифленая, с полукруглой головной частью. Хорошие скоростные характеристики, высокая проникающая способность.

Отклонения массы: 0,00/10 штук

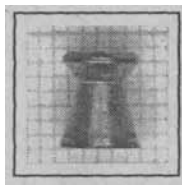

## Match Diabolo

ПРЕДПРИЯТИЕ-ИЗГОТОВИТЕЛЬ (ФИРМА)  
JOSEF SCHULZ (ЧЕХИЯ)

### ОСНОВНЫЕ ХАРАКТЕРИСТИКИ

Калибр, мм. ....	4,5
Размеры, мм:	
диаметр головной части. ....	4,50
диаметр основания. ....	4,50
длина. ....	-
Масса пули, г. ....	0,48

Дополнительные сведения:

Пуля типа Diabolo, нерифленая, с плоской головной частью.

Выпускается в трех вариантах, отличающихся массой: 0,48; 0,52 и 0,535 г. Сортировка выполняется вручную.

Отклонения массы: -0,02 г/10 штук

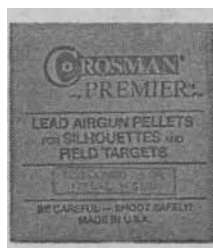

### Упаковки с пулями

Champion Olympic, Gamo Magnum, Crosman Premier

## ***ПРИЛОЖЕНИЕ К ЧАСТИ II***



# Револьвер пневматический газобаллонный РПШ

## ИНСТРУКЦИЯ ПО ЭКСПЛУАТАЦИИ

### 1. НАЗНАЧЕНИЕ

- 1.1. Револьвер пневматический предназначен для тренировочной стрельбы пулями ДЦ, ДЦ-М или другими аналогичной конструкции калибра 4,5 мм, используемыми в пневматическом оружии.

### 2. ТЕХНИЧЕСКИЕ ХАРАКТЕРИСТИКИ

Температура окружающей среды, °С	-1—+50*
Калибр, мм	4,5
Габаритные размеры, мм	не более 182 x 135 x 43
Масса в снаряженном состоянии (с баллончиком), г	не более 700
Вместимость барабана, шт.	6
Прицельная дальность, м	10
Кучность стрельбы на дальности 10 м, мм	не более 50
Дульная энергия, Дж	не более 3,0

- \* Допускается использовать револьвер при температуре не ниже  $-5^{\circ}\text{C}$ , при этом предприятие-изготовитель не гарантирует стабильность характеристик, т. к. температурный диапазон эксплуатации пуль для пневматического оружия —  $0-50^{\circ}\text{C}$ .

### 3. КОМПЛЕКТНОСТЬ

Наименование	Количество
Револьвер	1 шт.
Паспорт	1 шт.
Упаковка	1 шт.
Пули пневматического оружия	1 коробка*
Кольцо диаметром 13 мм	1 шт.
Кольцо диаметром 8 мм	1 шт.
Протирка	1 шт.

- \* Предприятие-изготовитель комплектует при наличии изделий от предприятий-поставщиков.

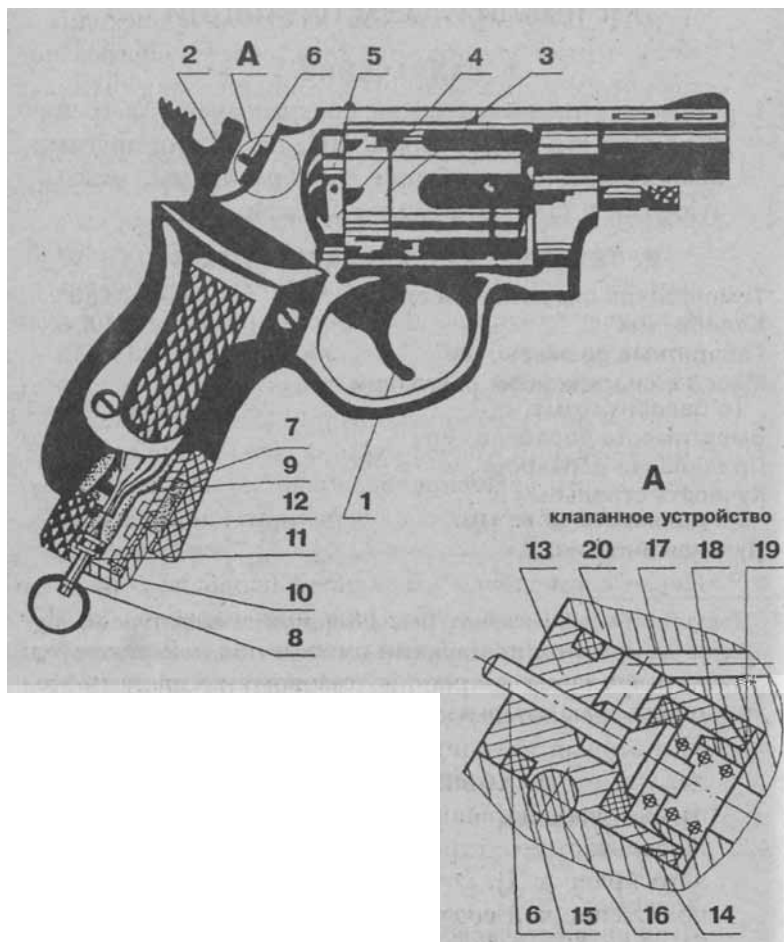

**Рис. 4.1**

1 - спусковой крючок; 2 - курок; 3 - барабан; 4 - защелка; 5 - шторка; 6 - газовый клапан; 7 — «магазин»; 8 — игла; 9 - баллончик; 10 - гайка «магазина»; 11, 12, 14 - кольца; 13 - стопорное кольцо; 15, 19 - уплотнительные кольца; 16 - штифт; 17 - пружина; 18 - защитное кольцо; 20 - корпус.

#### 4. УСТРОЙСТВО И ПРИНЦИП РАБОТЫ

- 4.1. Револьвер (рис. 4.1) представляет собой пневматическое нарезное оружие, приводимое в действие усилием руки. Вылет пули из канала ствола происходит за счет энергии углекислого газа, содержащегося под давлением в стандартном баллончике для бытовых сифонов.
- 4.2. Наличие самовзводного ударно-спускового механизма позволяет вести стрельбу как непосредственно нажатием на спусковой крючок (1) без предварительного взведения курка (2), так и с предварительным взведением курка для прицельной стрельбы.
- 4.3. Револьвер имеет вращающийся барабан (3) с шестью каналами под пули.  
*Для* заряжания револьвера необходимо повернуть защелку (4) и откинуть шторку (5) до упора.
- 4.4. При нажатии пальцем руки на спусковой крючок (1) происходит вращение барабана (3) на шаг, позволяющий совместить ось очередного канала с пулей с осью ствола.
- 4.5. После совмещения оси канала барабана с пулей и оси ствола происходит фиксация барабана (3). Курок (2) выходит из зацепления и под действием усилия пружины ударяет по газовому клапану (б), выпуская необходимую *для* выстрела пули порцию газа, который находится в камере «магазина» (7) под давлением после накалывания иглой (8) баллончика от бытовых сифонов (9).
- 4.6. После выстрела стрелок отпускает палец со спускового крючка (1), который возвращается в исходное положение под воздействием пружины, освобождая барабан (3) от фиксации. При последующем нажатии спускового крючка происходит повторение указанного выше действия.

## 5. МЕРЫ БЕЗОПАСНОСТИ

- 5.1. Револьвер пневматический представляет опасность для людей при легкомысленном обращении с ним! Несчастные случаи исключаются только за счет ответственного обращения с револьвером! Принимайте все меры предосторожности, помните, что пренебрежение правилами безопасности может привести к трагическим последствиям!
- 5.2. Строго соблюдайте требования, изложенные в разделах «Порядок эксплуатации» и «Техническое обслуживание». Не пользуйтесь револьвером, не изучив его материальную часть.
- 5.3. При эксплуатации револьвера запрещается:
  - пользоваться неисправным револьвером;
  - перед стрельбой и во время стрельбы принимать спиртные напитки, лекарства или наркотики;
  - направлять револьвер дульной частью в сторону людей и животных;
  - оставлять на время без внимания и хранить револьвер заряженным;
  - пользоваться револьвером лицам, не достигшим 14-летнего возраста;
  - пользоваться боеприпасами, не предназначенными для данного револьвера.
- 5.4. После окончания стрельбы проверьте отсутствие пуль в барабане.
- 5.5. Револьвер необходимо хранить в специальных местах, недоступных детям.
- 5.6. Допускается хранение револьвера со вскрытым баллончиком не более 6 часов.
- 5.7. Механический передел стрелкового оружия запрещен.
- 5.8. До изъятия баллончика (9) (рис. 4.1) из «магазина» (7) необходимо сбросить давление углекислого газа из камеры «магазина», для чего необходимо нажать рукой на курок (2) и выждать время до прекращения

«шипения» углекислого газа из ствола. Гайку «магазина» (10) откручивать только после сброса давления.

- 5.9. Не допускается падение заряженного револьвера.
- 5.10. При проведении военно-спортивными обществами, организациями мероприятий в тирах, на стрельбищах и т. п. с использованием пневматических револьверов РПШ необходимо руководствоваться требованиями безопасности, указанными в правилах или иных документах, действующих в этих организациях или обществах.

## 6. ПОРЯДОК ЭКСПЛУАТАЦИИ

- 6.1. При подготовке револьвера к работе после консервации удалите смазку из канала ствола и с наружных поверхностей револьвера, осмотрите наружные детали револьвера на отсутствие поломок, трещин.
- 6.2. При подготовке револьвера к стрельбе необходимо:
- взять револьвер одной рукой за рукоятку и открутить гайку «магазина» (10), вывернуть иглу (8) с помощью кольца до упора, чтобы после закручивания гайки «магазина» (10) она не уперлась в баллончик;
  - вставить баллончик (9) в полость «магазина» (7) горловиной вниз и закрутить гайку «магазина» (10) до упора;
  - взвести курок (2);
  - закрутить иглу (8) до упора, при этом произойдет прокалывание баллончика, затем открутить иглу (8) на 2—3 оборота, произойдет заполнение полости «магазина» (7) углекислым газом, не допускается прокалывание баллончика (9) при невзведенном курке (2);
  - для проверки заполнения «магазина» (7) углекислым газом нажать на спусковой крючок (1), произведя холостой выстрел.
- 6.3. Для заряжания револьвера необходимо:
- повернуть защелку (4);
  - откинуть шторку (5) до упора;

- зарядить шесть каналов барабана (3) пулями, вращая его рукой;
  - закрыть шторку (5);
  - повернуть защелку (4) в исходное положение.
- 6.4. Выстрел осуществляется при нажатии на спусковой крючок (1). При этом стрельба может вестись как самовзводом, так и при ручном взведении курка (2).
- 6.5. При стрельбе следует обращать внимание на правильность ориентации пули при зарядании. Пуля должна полностью входить в барабан головкой вперед. Выступание пули не допускается.
- 6.6. Пули после их транспортирования при отрицательных температурах перед стрельбой необходимо выдерживать не менее 2-х часов в условиях их эксплуатации.
- 6.7. **ВНИМАНИЕ! ПРИ ВЗВЕДЕННОМ КУРКЕ БАРАБАН НЕ ВРАЩАТЬ!**
- 6.8. Ремонт револьвера должен производиться только квалифицированным мастером.

## **7. ТЕХНИЧЕСКОЕ ОБСЛУЖИВАНИЕ**

- 7.1. Соблюдайте следующие правила для повышения долговечности револьвера:
- не стреляйте из револьвера «вхолостую» (без пули);
  - применяйте для стрельбы только пули, предусмотренные для использования в пневматическом оружии;
  - не следует, если в этом нет необходимости, производить разборку револьвера.
- 7.2. Через каждые 2000—2500 выстрелов производить смазку деталей спускового механизма и других движущихся деталей жидкой ручной смазкой РЖ ТУ 38.1011315-90.
- 7.3. Чистку канала ствола производить через каждые 500—1000 выстрелов.
- 7.4. По окончании стрельбы необходимо вынуть баллон-

чик из «магазина» и прочистить наружные поверхности револьвера салфеткой.

- 7.5. При утечке газа из «магазина» (7) произвести замену колец (11, 12), из комплектации, у гайки «магазина» (10) и иглы К. Для этого гайку «магазина» (10) отвернуть. Снять кольцо (14). Иглу (8) вывернуть в направлении внутрь гайки. Снять стопорное кольцо (13). Далее произвести замену колец (11 и 12). Сборку производить в обратном порядке.
- 7.6. Для замены вышедшего из строя элемента запорного (14) (рис. 4.1), который является уплотнителем клапана (б), необходимо выбить штифт (16) и вынуть клапанное устройство (13) из корпуса револьвера (20) вместе с пружиной (17). Клапан (б) и пружину (17) извлечь и аккуратно вынуть элемент запорный (14). После установки нового уплотнения провести сборку в обратном порядке. При необходимости одновременно с заменой уплотнения клапана можно заменить уплотнительные кольца (15 и 19) (рис. 4.1). *ДЛЯ* замены уплотнительного кольца (19) из корпуса револьвера (20) извлечь кольцо защитное (18). Установить на кольцо защитное уплотнительное кольцо (19). Сборку произвести в обратном порядке.

# Пистолет пневматический газобаллонный МР-654К

## ИНСТРУКЦИЯ ПО ЭКСПЛУАТАЦИИ

### 1. УСТРОЙСТВО И ПРИНЦИП РАБОТЫ

- 1.1. Схема механизмов пистолета показана на рис. 5.1.
- 1.2. Вылет пули из канала ствола происходит за счет энергии сжатого углекислого газа, размещенного в баллончике. Отсечка порции газа для придания пуле определенной скорости происходит за счет работы ударно-спускового механизма.
- 1.3. Многозарядность пистолета обеспечивается за счет размещения пуль в накопителе магазина, которые под действием пружины подавателя поступают на линию ствола.
- 1.4. Спусковой механизм пистолета позволяет производить стрельбу как самовзводом, так и с предварительной постановкой курка на боевой взвод шептала.
- 1.5. Безопасность обращения с пистолетом обеспечивается надежно действующим предохранителем. Пистолет имеет флажковый предохранитель, расположенный на левой стороне затвора. При переводе предохранителя в положение «предохранение» осуществляется спуск курка с боевого взвода, без удара его по ударнику, с одновременным перехватом курка блокирующим выступом предохранителя. В положении «предохранение» обеспечивается невозможность удара курка по ударнику.
- 1.6. Конструкция пистолета позволяет применять два типоразмера баллончиков — с массой газа 7 г (баллончики для бытовых сифонов) и массой газа 12 г. В случае применения баллончиков с массой газа 7 г используется переходник (16) (рис. 5.2), одеваемый на горловину баллончика.



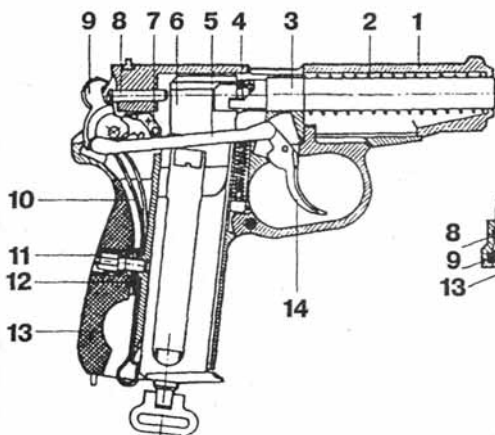

**Рис. 5.1. Схема механизмов пистолета:**

1 - затвор; 2 - пружина возвратная; 3 - рамка со стволом; 4 - прокладка ствола; 5 - тяга с рычагом взвода; 6 - магазин; 7 - шептало; 8 - ударник; 9 - курок; 10 — пружина боевая; 11 - винт рукоятки; 12 - задвижка; 13 - рукоятка; 14 - спусковой крючок.

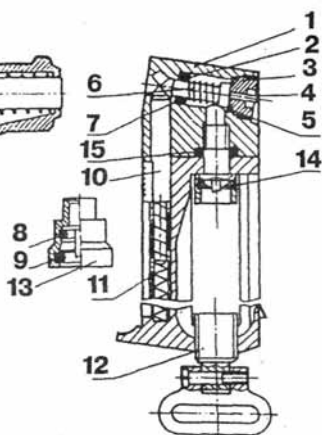

**Рис. 5.2. Схема механизмов магазина:**

1 - корпус клапана; 2 - шайба; 3 - седло клапана; 4 - клапан; 5 - кольцо; 6 - пружина клапана; 7 - кольцо клапана; 8 - подаватель; 9 - пружина подавателя; 10 - винт поджимной; 11 - элемент уплотнительный; 12 — кольцо уплотнительное; 13 - фильтр; 14 - кольцо; 15 — кольцо уплотнительное; 15 - переходник.

## 2. МЕРЫ БЕЗОПАСНОСТИ

- 2.1. Эксплуатируемый вами пистолет может представлять опасность для людей при легкомысленном обращении с ним.
- 2.2. При выборе направления стрельбы необходимо учитывать, что выстрел опасен на дистанции до 100 м.
- 2.3. Направляйте заряженный пистолет только в сторону мишени.
- 2.4. При эксплуатации пистолета запрещается:
  - направлять пистолет дульной частью в сторону людей;
  - оставлять и хранить пистолет с заряженными пулями в магазине;

- разбирать магазин со вставленным баллончиком, наполненным газом.
- 2.5. После окончания стрельбы убедитесь в том, что пистолет разряжен. При наличии пуль в магазине извлеките их через загрузочное отверстие.
  - 2.6. В случае временного прекращения стрельбы поставьте пистолет на предохранитель. Для этого достаточно переместить флажок предохранителя вверх.

### 3. ПОРЯДОК ЭКСПЛУАТАЦИИ

- 3.1. Удалить смазку из канала ствола и снять лишнюю смазку с наружных поверхностей пистолета.
- 3.2. Проверить работу ударно-спускового механизма.
- 3.3. При подготовке пистолета к стрельбе необходимо:
  - отделить магазин (6), отведя защелку (Б) (рис. 5.1) назад и потянув магазин вниз;
  - присоединить баллончик массой газа 12 г к магазину (при применении баллончиков для бытовых сифонов массой газа 7 г предварительно одеть на его горловину переходник (16) (рис. 5.2), затем проколоть его мембрану накалывания, закрутив поджимной винт (10) (рис. 5.2);
  - переместить подаватель в нижнее положение;
  - через загрузочное отверстие в накопитель вставить до 13 пуль (рис. 5.2);
  - присоединить магазин к пистолету.
- 3.4. Пистолет готов к стрельбе.
- 3.5. Стрельба самовзводом осуществляется простым нажатием на спусковой крючок (14) (рис. 5.1).
- 3.6. Стрельба с боевого взвода осуществляется путем предварительной постановки курка (9) на боевой взвод шептала (7) с последующим нажатием на спусковой крючок (рис. 5.1).
- 3.7. При эксплуатации пистолета строго соблюдайте правила, изложенные в разделе «Меры безопасности».
- 3.8. В целях обеспечения долговечности уплотнительных

элементов не рекомендуется производить отделение от магазина баллончика, наполненного газом.

#### 4. ТЕХНИЧЕСКОЕ ОБСЛУЖИВАНИЕ

- 4.1. Правильное обращение и своевременное техническое обслуживание пистолета повышают срок службы и гарантируют надежную работу. Не следует, если нет необходимости, производить полную разборку пистолета.
  - 4.2. Применяйте для стрельбы только пули, указанные в разделе «Назначение».
  - 4.3. Неполную разборку пистолета следует производить в следующем порядке (рис, 5.1):
    - отделить магазин (б);
    - оттянуть спусковую скобу вниз;
    - отделить затвор (1) от рамки (3), отведя затвор в крайнее заднее положение и приподняв его задний конец.
  - 4.4. Сборку пистолета производить в обратном порядке.
  - 4.5. Через каждые 1500—2000 выстрелов производите смазку спускового механизма.
  - 4.6. Для чистки и смазки деталей пистолета рекомендуется использовать чистую ветошь или марлю, ружейную смазку РЖ ТУ 38-1011315-90.
  - 4.7. Для замены вышедшего из строя кольца (5) или кольца клапана (7) (рис. 5.2) необходимо выкрутить седло клапана (3) и извлечь из корпуса (1) составляющие клапанного механизма.
- После установки новых уплотнений провести сборку в обратном порядке.

## ***АМУНИЦИЯ И СРЕДСТВА ПАССИВНОЙ ЗАЩИТЫ***

### ***АМУНИЦИЯ***

Потребность в оружии самозащиты возникает, как правило, внезапно. Поэтому амуниция, в частности, кобура, должна обеспечивать возможность быстрого приведения оружия в боевое положение. С другой стороны, при постоянном ношении оружия не должны создаваться какие-либо существенные трудности для повседневной деятельности. Исходя из этих требований, наибольшее распространение получили кобуры для ношения пистолетов и револьверов на поясе и на плечевом ремне.

В настоящее время в странах СНГ и за пределами Содружества выпускается весьма широкий ассортимент этих изделий. Из-за сложности получения информации от всех производителей амуниции ограничимся рассмотрением изделий признанного мирового лидера в этой области — немецкой фирмы АКАН.

## Модель MILITAR

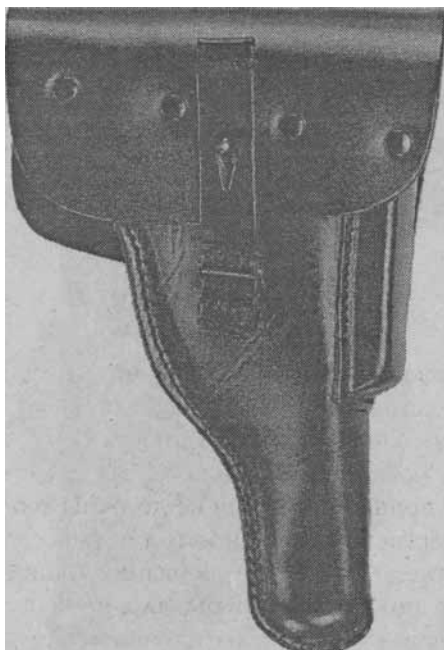

Эта традиционная для германской армии модель может изготавливаться только мастерами, достигшими вершины своего ремесла. Мировая известность фирмы АКАН основывается в первую очередь именно на этой модели. Кобура изготовлена из прочной кожи черного цвета, углы тщательно закруглены. Карман для запасной обоймы расположен на торце кобуры. Имеется быстросъемная застежка. Кобура предназначена для пистолетов типа Walther P38.

## Кобура для скрытого ношения оружия



Изготовлена из прочной кожи коричневого цвета. Для всех швов использованы специальные высококачественные нити. Вручную произведено усиление всех швов. Для защиты прицела имеется небольшой козырек. Предусмотрено отверстие для вентиляции, благодаря чему предотвращается возникновение влаги. Кобура предназначена для ношения на поясе шириной 3-5 см.

## Модель QUICKFLAT

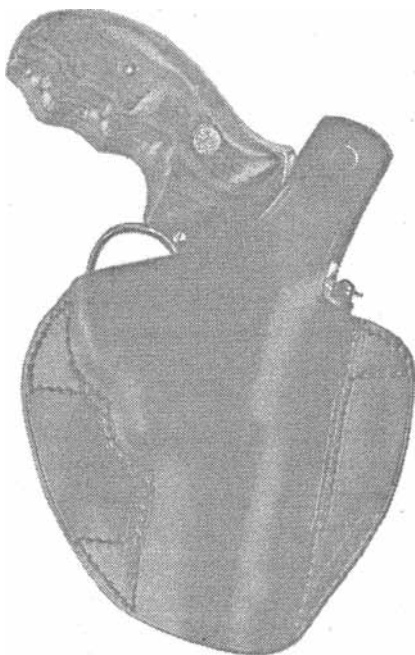

Эта популярная модель кобуры отличается наличием скрытой сквозной петли для крепления на поясе, улучшенной защитой ствола и наличием устройства для фиксации оружия. Изготавливается из высокопрочной кожи красно-коричневого или черного цвета.

## Модель SECKRET SERVICE

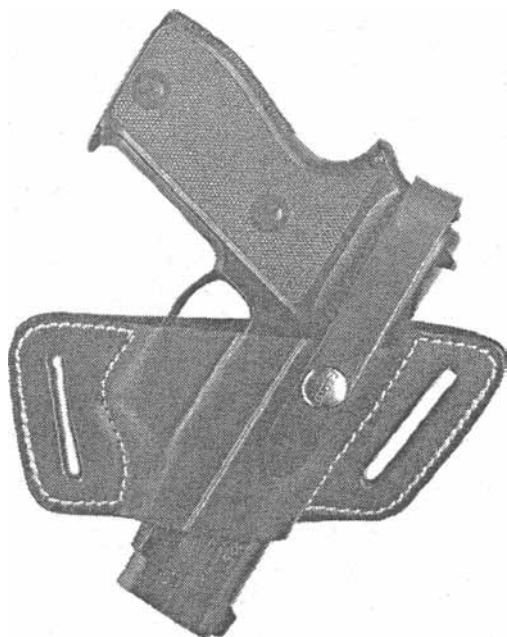

Эта модель кобуры для ношения оружия на поясе поставляется как со специальным ремешком для фиксации оружия, так и без него. Кобура имеет прорези для крепления на поясе шириной до 45 мм. Изготавливается из высококачественной кожи коричневого или черного цвета.



## Модель QUICK SURE

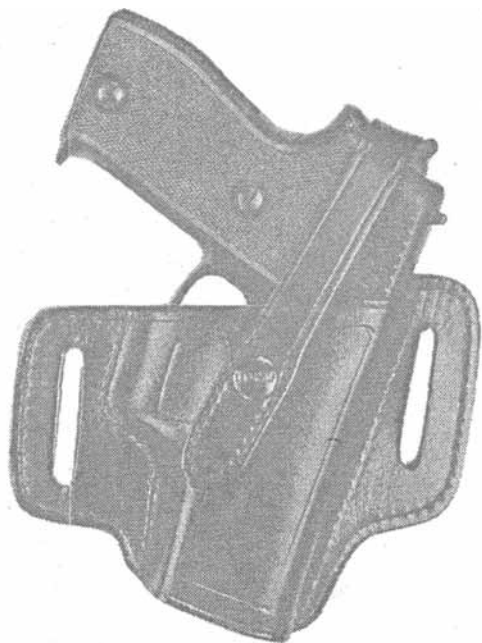

Кобура предназначена для ношения оружия на поясе. Имеется ремешок для фиксации оружия. Прорези позволяют крепить кобуру на поясе шириной до 45 мм. Изготавливается из кожи черного цвета.

## Модель QUICK DEFENSE



Кобура предназначена для ношения оружия на поясе. Имеет быстроразъемную застежку и мощный пружинный фиксатор. В зависимости от модификации кобура может использоваться для ношения пистолета или револьвера. Изготавливается из прочной кожи черного цвета.

## Модель ANUSCHAT

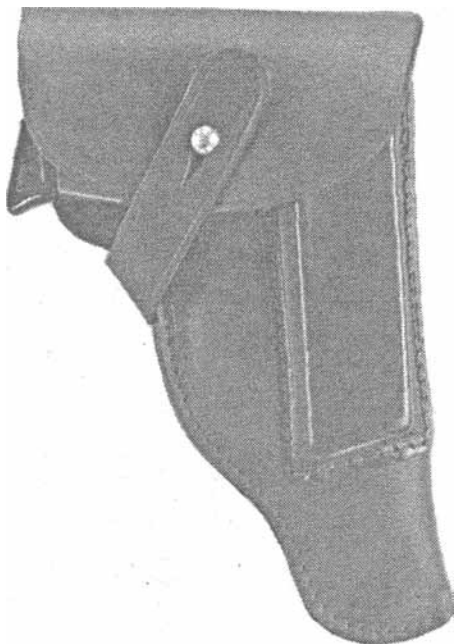

Кобура выполнена в классическом армейском стиле. Имеется карман для запасной обоймы. Прорези позволяют носить кобуру на поясе шириной до 45 мм. Имеется быстросъемная застежка. Кобура изготавливается из кожи коричневого цвета.

## Модель BODY GUARD

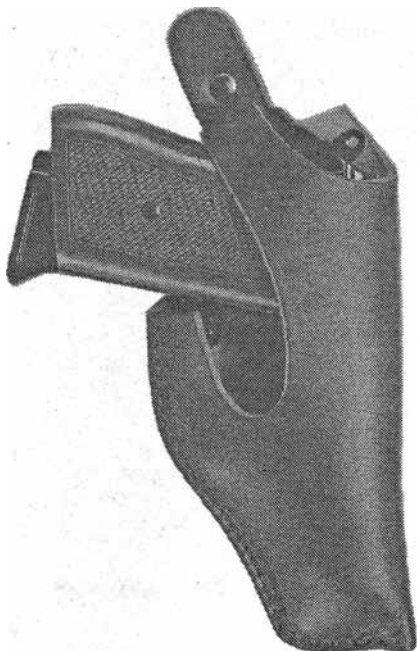

Кобура предназначена для ношения оружия на поясе шириной до 45 мм. Благодаря наличию большого выреза в зоне спускового крючка сокращается время приведения оружия в боевое положение. Изготавливается из кожи коричневого цвета.

## Модель INSIDE



Кобура предназначена *для* ношения оружия на поясе. Обращенная к телу человека сторона кобуры изготовлена из особо мягкой кожи. Благодаря наличию фиксирующей пружины кобуру можно носить и без ремня. Изготавливается из кожи коричневого цвета.

## Модель SERGEANT

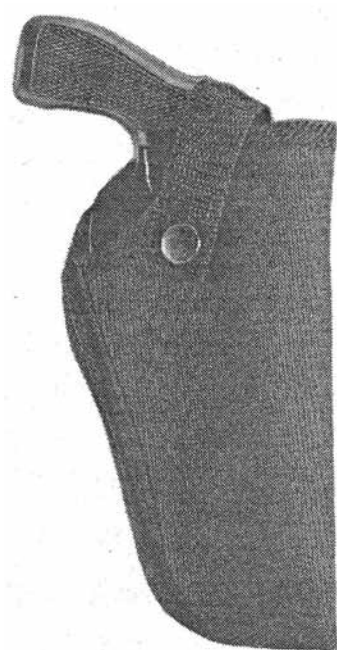

Кобура изготовлена из высокопрочной ткани. Предназначена для ношения оружия на поясе. Может быть использована практически для всех газовых револьверов.

## Модель PISTOL

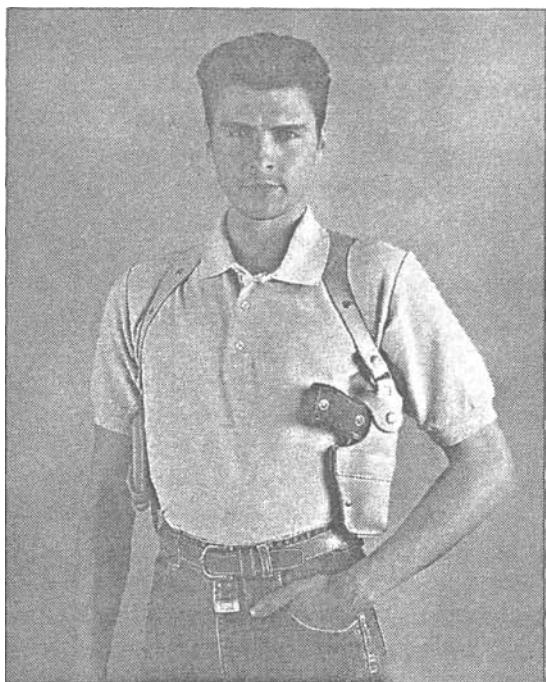

Эта модель отличается повышенной комфортностью, так как нагрузка распределяется равномерно на оба плеча. Причем с обеих сторон могут располагаться по выбору оружие, футляр для запасного магазина, переносная радиостанция, дубинка или наручники. Все элементы изготавливаются из кожи светло-коричневого цвета.

## Модель POLICE

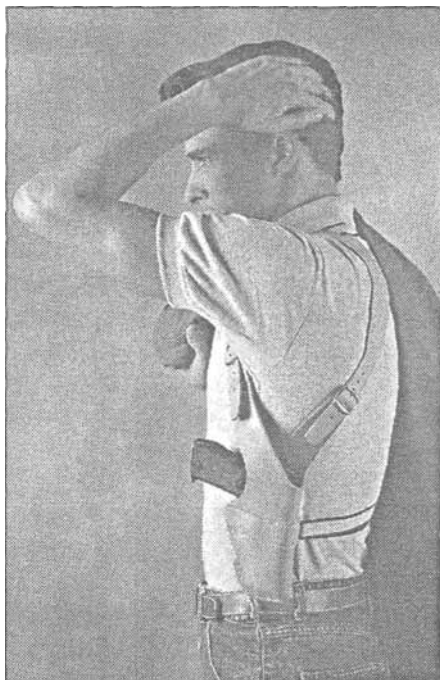

Плечевой ремень этой кобуры имеет одну ветвь, роль другой выполняет прорезиненная лента. Для фиксации положения кобуры относительно пояса используется кожаный ремешок. В зависимости от модификации кобура может использоваться для ношения пистолета или револьвера.



## Модель RANGER

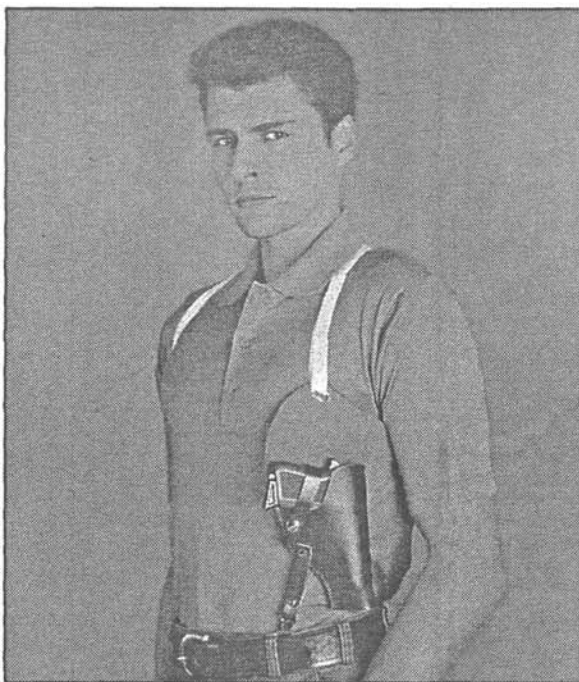

Предназначена для ношения оружия на плечевом ремне, изготовленном из прорезиненной ленты шириной 18 мм. Имеется ремешок для фиксации положения кобуры относительно пояса. Изготавливается из кожи коричневого цвета.

## Модель FBI

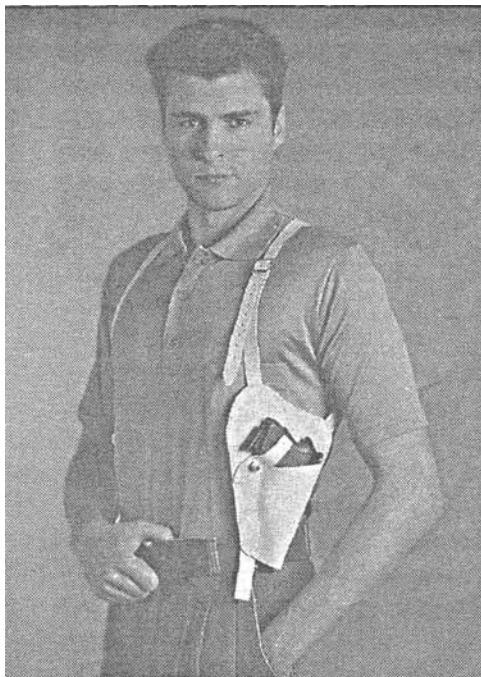

Кобура предназначена для ношения на плечевом ремне. Имеется фиксатор для крепления оружия в кобуре. Для повышения удобства использования ветви плечевого ремня на спине соединяются прорезиненной лентой. Кобура и плечевой ремень изготавливаются из кожи светлорыжевого цвета.

В зависимости от модификации кобура может использоваться для ношения пистолета или револьвера.

## Модель CORDURA

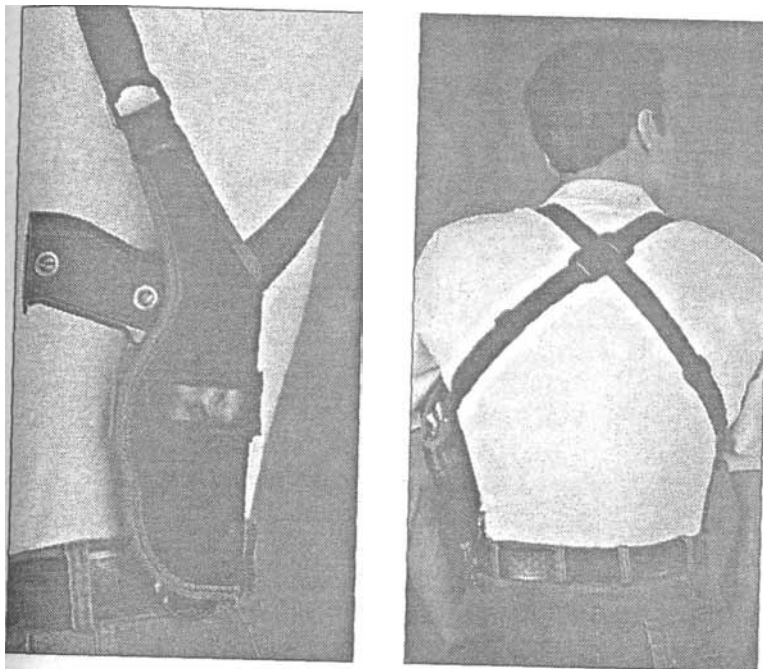

Кобура изготовлена из чрезвычайно прочной и легкой ткани. Ветви плечевого ремня скрещиваются на спине при этом на одной стороне размещается оружие, а на другой - кожаный футляр для запасного магазина. Кобура обеспечивает широкие возможности для<sup>4</sup> регулировки, в частности, оружие может располагаться как с левой так и с правой стороны. В зависимости от модификации кобура может использоваться для ношения пистолета или револьвера.

## Футляр на 5 патронов для револьвера

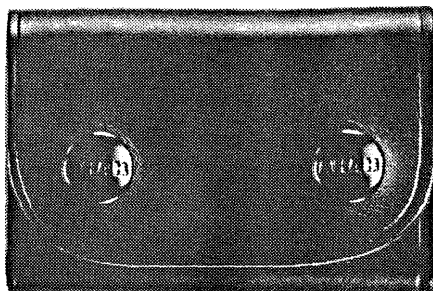

Крепится к поясу шириной 45 мм с помощью резиновых петель. Закрывается с помощью двух кнопок. Изготавливается из кожи черного цвета.

## Футляр для обоймы с 5 патронами для револьвера

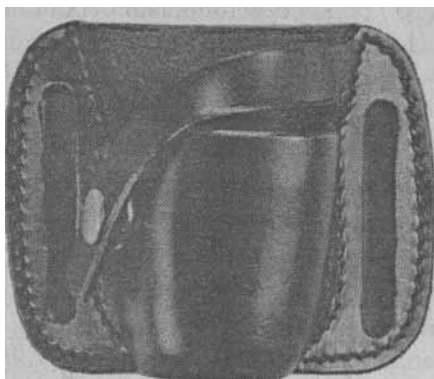

Крепится к поясу шириной до 45 мм. Имеются две прорези. Изготавливается из кожи черного цвета.

Футляр для обоймы вместимостью 8 патронов для пистолета Walther, модель РР. Имеется прорезь для крепления на поясе шириной до 45 мм.

Материал — высококачественная кожа черного цвета.

Сдвоенный футляр для обойм с пистолетными патронами. Может крепиться на поясе шириной до 45 мм. Изготавливается из кожи черного цвета.

## ***СРЕДСТВА ПАССИВНОЙ ЗАЩИТЫ***

Основным назначением настоящего справочного пособия является информировать читателя о современных образцах газового и пневматического оружия как о средствах активной самозащиты, однако при этом не следует забывать и о средствах пассивной защиты — бронезилетах.

Используемые в настоящее время в странах СНГ бронезилеты прошли довольно длительный путь развития. Их прототипы появились в Красной Армии еще в годы Великой Отечественной войны. По данным справочника «Оружие пехоты», в 1942 г. на снабжение поступил стальной нагрудник СН-42 (его предшественниками были опытные образцы СН-38, СН-39, СН-40 и СН-40А). Нагрудник защищал тело военнослужащего и состоял из верхней и нижней стальных пластин, соединенных ремнями, а также мягкой подложки и ремней крепления на туловище. На правом плече имелся вырез для приклада оружия. Применение нагрудника предусматривалось в трех вариантах: для защиты груди и живота, в качестве щитка с амбразурой при переползании и как щита для закрытия головы, боков и так далее. СН-42 делали из стали толщиной 2 мм, вес составлял 3,5 кг. 9-мм пуля со стальным сердечником немецкого пистолета-пулемета МР-40 с расстояния 125—150 м его не пробивала.

После войны, в 1946 г., нагрудник был модернизирован и получил обозначение СН-46. Толщина брони возросла до 2,8 мм, масса — до 5 кг. Гибкость повысили за счет деления его на три части. СН-46 надежно защи-

шал от 9-мм пуль МР-40 и 7,62-мм пуль ПТТТГ с дальности 25 метров.

Велись работы и по другим направлениям индивидуальной бронезащиты. Так, в 1942 г. испытали бронешиток толщиной 4 мм, весом 7,73 кг и габаритами 560 X 450 мм. Переносили его на ляжках за спиной, в боевой обстановке в специальную прорезь вставляли винтовку. В это же время изготовлены опытные образцы стальных панцирей ПЗ-ЗИФ-20.

Имеются отрывочные сведения об использовании в годы войны так называемой «солдатской брони». Это был стальной лист толщиной 5 мм и размерами 700 X 1000 мм, согнутый по центру примерно на 15 градусов, с загнутыми внутрь краями и отверстием для ствола винтовки. Его вес достигал 20—25 кг.

Первый, в современном понятии, бронежилет под индексом 6Б1 поступил на снабжение Советской Армии в 1957 г.. Основой защитной конструкции стали бронепластины толщиной 4—6,2 мм из сплава АМГ-7Ц. Они размещались в специальных карманах на ватной амортизирующей прокладке.

В 60-е и 70-е годы проводили интенсивные испытания новых защитных материалов на основе титановых и магниевых литиевых сплавов, стеклопластиков, синтетических тканей. Эти работы завершились принятием на снабжение противоосколочного БЖ марки Ж-81 (индекс 6Б2). Его защитная композиция включает титановые пластины толщиной 1,25 мм и тридцать слоев синтетической ткани СВМ. При массе 4,4—4,8 кг Ж-81 обеспечивает непоражение осколками массой 1 грамм, летящими со скоростью до 1000 м/с, а также автоматными пулями с дальности 400-600 м.

Однако опыт боевых действий в Афганистане показал важность защиты солдат от пуль основных образцов современного автоматического стрелкового оружия с дальностей, значительно меньших 400—600 м.

В 1984 г. созданы противопульные бронежилеты 6БЗТМ и 6Б4. Основой первого из них явились пластины из титанового сплава толщиной 6,5 мм и пакет ткани СВМ. 6Б4 отличался в основном использованием керамических пластин из карбида бора. Вес бронежилетов (10—15,5 кг) оказался чрезмерным: их ношение изнуряло солдат еще до вступления в огневой контакт с противником.

В 1985 г. на вооружение приняты бронежилеты Ж-85Т (индекс 6ВЗТМ-01) и Ж-85К (индекс 6Б4-01). Их особенность в дифференцированной защите. Грудная секция имеет противопульное покрытие, спинная — противоосколочное. Масса бронежилета — до 7—9 кг. Таким образом, в номенклатуре БЖ Советской Армии обозначились три направления: противоосколочные, противопульные, дифференцированные.

Наконец, в 1986 г. создан унифицированный бронежилет Ж-85 (индекс 6Б5), имеющий девять модификаций. Все они исполнены на единой текстильной основе и отличаются сменными комплектами броневых и тканевых защитных элементов. Впервые в отечественной практике применен воротник, предохраняющий от деформированных пуль и осколков материала бронееlementов. В зависимости от комплектации бронепластинами БЖ обеспечивает противоосколочную, противопульную или дифференцированную защиту.

Современные требования к бронежилетам, или, как теперь принято их называть, бронеодежде, изложены в стандарте РФ ГОСТ Р 50744-95 (см. таблицу 1).

В связи с тем что на рынках стран СНГ наряду с отечественными достаточно широко представлены и импортные бронежилеты, изготовленные по стандарту США, представляется целесообразным привести сравнение классов защиты по российскому и американскому стандартам (см. таблицу 2).

ТАБЛИЦА 1.  
КЛАССИФИКАЦИЯ БРОНЕОДЕЖДЫ ПО ГОСТ Р 50744-95

Класс защитной структуры	Средство поражения (вид оружия)	Наименование и индекс патрона	Характеристика поражающего элемента			Длина обстрела, м
			Тип сердечника	Масса, г	Скорость, м/с	
1	Холодное оружие	—	—	Энергия удара 45—50 Дж		—
	Пистолет Макарова	9-мм pistolетный патрон 57-Н-181С с пулей Пст	Стальной	5,9	305—325	5
	Револьвер типа «Наган»	7,62-мм револьверный патрон 57-Н-122 с пулей Р	Свинцовый	6,8	275—295	5
2	Пистолет специальный малокалиберный ПСМ	5,45-мм pistolетный патрон 7Н7 с пулей Пст	Стальной	2,5	310—335	5
	Пистолет Токарева	7,62-мм pistolетный патрон 57-Н-134С с пулей Пст	Стальной	5,5	415—445	5



3	Автомат АК-74	5,45-мм патрон 7Н6 с пулей ПС	Стальной нетермо- упрочненный	3,5	890—910	5—10
	Автомат АКМ	7,62-мм патрон 57-Н-231 с пулей ПС	Стальной нетермо- упрочненный	7,9	710—740	5—10
4	Автомат АК-74	5,45-мм патрон 7Н10 с пулей ПП	Стальной нетермо- упрочненный	3,4	890—910	5—10
	Винтовка СВД	7,62-мм патрон 57-Н-323С с пулей ЛПС	Стальной нетермо- упрочненный	9,6	820—840	5—10
5	Автомат АКМ	7,62-мм патрон 57-Н-231 с пулей ПС	Стальной нетермо- упрочненный	7,9	710—740	5—10
	Автомат АКМ	7,62-мм патрон 57-Б3-231 с пулей Б3	Специальный	7,4	720—750	5—10
6	Винтовка СВД	7,62-мм патрон СТ-М2	Стальной нетермо- упрочненный	9,6	820—840	5—10
	Винтовка СВД	7,62-мм патрон 57-Б3-3 с пулей Б-32	Специальный	10,4	800—835	5—10

**ТАБЛИЦА 2.  
ПРИМЕРНОЕ СООТНОШЕНИЕ КЛАССОВ ЗАЩИТЫ  
ПО РОССИЙСКОМУ И АМЕРИКАНСКОМУ СТАНДАРТАМ**

Класс защиты по ГОСТ Р 50744-95 (Россия)	Стандартное средство поражения и поражающее средство	Уровень защиты по стандарту NIJ0101.03 (США)	Стандартное средство поражения и поражающее средство
1	Пистолет Макарова, сталь, 325 м/с	II-A, II	.357 Magnum, JSP, 380 м/с 9 x 19 Parabellum, FMJ, 340 м/с
Соответствующего класса нет	-	III-A	.357 Magnum, JSP, 425 м/с 9 x 19 Parabellum, FMJ, 426 м/с
2	Пистолет Токарева, сталь, 430 м/с	Соответствующего класса нет	-
3	Автоматы АКМ и АК-74, простая стальная пуля, 725 и 900 м/с соответственно	Соответствующего класса нет	-
4	Автомат АК-74, термоупрочненная пуля, 900 м/с	Соответствующего класса нет	-
5	Автомат АКМ, термоупрочненная пуля, 725 м/с; винтовка СВД, легкая стальная пуля, 830 м/с	III	7,62 x 51 винтовка НАТО, FMJ, 838 м/с
6, 6а	Винтовка СВД, бронебойная пуля Б-32, 830 м/с	IV	Винтовка M16, бронебойная пуля AP3002, 880 м/с

**Примечание.**

1. Классы защиты по обоим стандартам перечислены в порядке возрастания; например, класс 2 по российскому стандарту выше, чем уровень Ш-А по стандарту США; класс 4 ниже, чем уровень III.
2. FMJ — оболочечная пуля со свинцовым сердечником; JSP — пуля со свинцовым сердечником без оболочки на передней поверхности; AP — бронебойная пуля.

Из огромного разнообразия типов и моделей бронежилетов, представленных на рынках СНГ, ниже рассмотрены лишь некоторые, которые, тем не менее, дают представление о возможностях и основных характеристиках этого средства самозащиты.

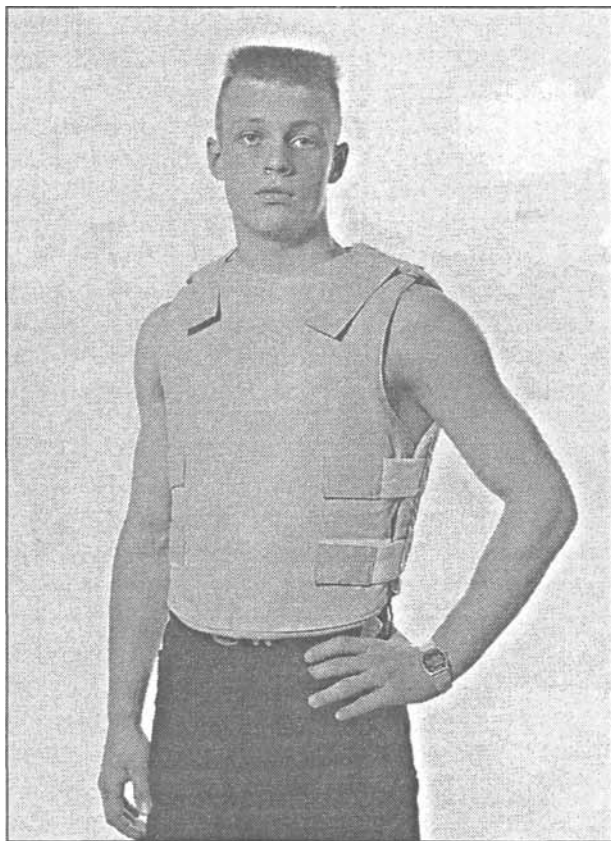
**«РИФ»****БРОНЕЖИЛЕТ  
ДЛЯ СКРЫТОГО НОШЕНИЯ (ПОД РУБАШКУ)**

Разработан российским многопрофильным предприятием «Международный центр биомеханики и эргономики». Масса бронежилета — 1,8 кг, площадь защиты 0,34—0,40 м<sup>2</sup> (в зависимости от типоразмера). Бронежилет обеспечивает защиту от пуль пистолетов калибра 5,6 мм («Марголина», Walther-Olimp), 6,35 мм (Beretta Minks), 7,65 мм

(WaltherPP, Browning), 9,0 мм (ПМ, револьвер «Гранд»), картечных и дробовых зарядов и колющих ударов штык-ножом заводской заточки от автомата АКМ (АК-74), а также от воздействий режущих предметов.

Конструкция бронежилета обеспечивает размещение дополнительных стальных бронезащитных элементов (грудь и спина) для защиты жизненно важных органов туловища от воздействия пуль пистолетов всех типов, включая ПСМ (калибр 5,45 мм), ТТ (калибр 7,62 мм), Parabellum и UZI (калибр 9 мм), охотничьих ружей 12 калибра со свинцовой пулей. Площадь защиты — 0,18 м<sup>2</sup>, общая масса бронежилета с бронезащитными элементами — 4,6 кг.

На использование бронежилета «РИФ» выдан сертификат МВД России. Сертификат получен на основании исследования образцов изделия и рекомендует его к использованию в целях обеспечения индивидуальной безопасности.

## «АЛЬФА» БРОНЕЖИЛЕТ



Разработан российским многопрофильным предприятием «Международный центр биомеханики и эргономики». Его базовый вариант (масса — 2,7 кг, площадь защиты — 0,51 м<sup>2</sup>) обеспечивает защиту от пуль пистолетов калибра 5,6 мм («Марголина», Walther-Olimp), 6,35 мм (Beretta Minks), 7,65 мм (Walther PP, Browning), 9,0 мм (ПМ, револьвер «Гранд»), 11,43 мм (пистолет Colt), охот-

ничьих ружей 12 калибра с картечным зарядом, штык-ножа заводской заточки от автомата АКМ (АК-74), а также от воздействия режущих предметов.

Бронежилет «Альфа» состоит из двух пулезащитных пакетов, изготовленных из высокопрочной спецткани, помещенных во влагозащитные чехлы и укомплектованных демпфирующими подслоями для снятия предельного динамического воздействия.

Конструкция изделия обеспечивает его скрытое ношение.

Дополнительно бронежилет «Альфа» комплектуется съемной защитой плечевого пояса и шеи (защитный воротник).

Бронежилет «Альфа» выпускается в удлиненном варианте (модель «Альфа-М») с целью увеличения площади защиты туловища и шеи.

Для повышения степени защиты жизненно важных органов человека в конструкциях бронежилетов «Альфа» и «Альфа-М» предусмотрено размещение одного из трех типов комплектов бронезащитных элементов (грудь и спина):

Тип 1 — защита от пуль пистолетов всех типов, включая ПСМ (калибр 5,45 мм), ТТ (калибр 7,62 мм), Parabellum и UZI (калибр 9 мм), охотничьих ружей 12 калибра со свинцовой пулей. Площадь защиты бронезащитных элементов —  $0,18 \text{ м}^2$ , общая масса бронежилета с бронезащитными элементами — 5,5 кг.

Тип 2 — защита от пуль пистолетов всех типов, охотничьих ружей, автоматов АКМ и АК-74. Площадь защиты —  $0,18 \text{ м}^2$ , общая масса бронежилета с бронезащитными элементами — 8,3 кг.

Тип 3 — защита от пуль пистолетов всех типов, охотничьих ружей, пуль автоматов АКМ (АК-74) (стальной и термоупрочненный сердечник), винтовок М16-А1 и СВД. Площадь защиты —  $0,16 \text{ м}^2$ , общая масса бронежилета с бронезащитными элементами — 7,3 кг.

Бронезащитные элементы изготовлены: 1 и 2 типов — из специальной высокопрочной стали; 3 типа — из металлокерамики.

Бронежилеты могут также дополнительно комплектоваться:

- защитой паховой области;
- защитой предплечья;
- защитой голени.

При особых требованиях, предъявляемых к верхним тканевым чехлам, они могут выпускаться из огнеупорной ткани.

На использование бронежилета «Альфа» выдан сертификат МВД России. Сертификат получен на основании исследования образцов изделия «Альфа» и рекомендует его к использованию в целях обеспечения индивидуальной безопасности.

**«КАЗАК»**

## СЕРИЯ БРОНЕЖИЛЕТОВ

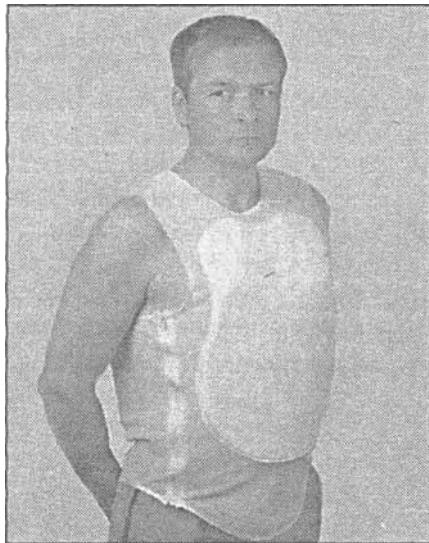
**«КАЗАК-4М» (С-01)**

защита по I классу

Разработаны и выпускаются научно-производственным центром «Сплав» (г. Москва), который специализируется на разработке и производстве средств бронезащиты. Центр выпускает бронежилеты всех уровней защиты до 6-го включительно. Объемы производства — около 3000 шт./месяц для жилетов I—V классов, около 400 шт./месяц для жилетов VI класса. Качество изделий соответствует основному мировому уровню для аналогичной продукции. Центр производит дальнейшие исследования и разработки новых материалов для бронезащитных конструкций.

Основные отличия бронежилетов центра «Сплав»:

- высокая эксплуатационная стойкость и надежность;
- специальная обработка мягкой (тканевой) брони обеспечивает стабильность свойств при воздействии влаги, ультрафиолета и др. факторов. Анализ обработанных



тканей показывает, что эксплуатация их в течение 15 лет не приводит к деградации свойств, в то время как гарантийный срок на работоспособность отечественных необработанных тканей, используемых всеми другими российскими производителями бронежилетов, составляет 5 лет;

- эффективный производственный контроль;
- испытания бронежилетов проводятся на основе методики Ржевского артиллерийского полигона, имеющего 200-летнюю историю. Сертификация, медико-биологические испытания и постоянный инспекционный контроль изделий в Ржевском центре обеспечивают их высокую надежность. Бронежилеты «КАЗАК» 1-го и 5-го российских классов сертифицированы также по американскому стандарту NIJ0101.03 в немецком государственном центре Mellrichstadt (№ 99 W354A02X+99W354BVB02X);
- снижение запреградной травмы;
- с целью максимального снижения уровня запреградной травмы в бронежилетах центра «Сплав» используются антитравматические прокладки из высокопрочного поликарбоната немецкого производства;
- уменьшение опасности рикошета.

При использовании стальных бронеэлементов следует учитывать опасность поражения вторичными осколками и рикошетирующим сердечником. В конструкциях бронежилетов центра «Сплав» эта опасность устраняется антирикошетными устройствами, разработанными в центре, на которые оформляются патентные документы.

### **Бронежилеты высоких уровней защиты**

В Центре разработана технология серийного производства композиционно-керамических блоков, обеспечивающих защиту от бронебойных пуль винтовки СВД (6-й класс бронезащиты по ГОСТ Р 50744-95).



**«КАЗАК-4» (С/Н-03)**  
защита по 3 классу



**«КАЗАК-6ССум» (Н-05)**  
защита по 5 классу

В настоящее время НПЦ «Сплав» серийно выпускает следующие серии бронежилетов: «КАЗАК-4», «КАЗАК-5», «КАЗАК-6», «КАЗАК-7».

Бронежилеты серии «КАЗАК-4» защищают по 1-му классу российского ГОСТ. Они содержат мягкие бронеэлементы из ткани Twaron Microfilament со специальной обработкой, превосходящей по ряду параметров ткань Kevlar и все российские ткани.

Эти бронежилеты в отличие от всех российских изделий надежно сохраняют защитные свойства даже после нахождения под водой, не боятся дождя и снега, потовых выделений. Высокое качество ткани Twaron гарантируется международным стандартом ISO 9002. По желанию заказчика могут быть изготовлены изделия разного дизайна, с разной площадью защиты, с комплектацией дополнительными быстросъемными бронеэлементами на область жизненно важных органов и т. п. Использование дополнительных бронеэлементов повышает класс жилета до 2–5-го (стальные элементы) или до 6-го (композиционно-керамический блок).

Бронежилеты серии «КАЗАК-5» обеспечивают 2-й уровень защиты (защита практически от всех видов коротко-

**Характеристики бронежилетов серии  
«КАЗАК-4» по ТУ 8534-004-07545419-98**

Модель	Класс защиты по ГОСТ Р 50744-95	Вид бронепанелей	Площадь защиты, дм <sup>2</sup>	Масса, кг
«КАЗАК-4м» (С-01)	1	Ткань Twaron	27—30	1,6—2,1
«КАЗАК-4» (С-01)	1	Ткань Twaron	36—40	2,0—2,5
«КАЗАК-4» (С/Н-02)	2	Ткань Twaron + сталь	36—40 (1 класс), из них 15 (2 класс)	4,5—5,0
«КАЗАК-4» (С/Н-03)	3	Ткань Twaron + сталь	36—40 (1 класс), из них 15 (3 класс)	7,0—7,7
«КАЗАК-4у» (С/Н-05)	5	Ткань Twaron + сталь	36—40 (1 класс), из них 15 (5 класс)	10,2—10,9
«КАЗАК-4КС» (Н-06)	6	Ткань Twaron + сталь + + керамический блок	40—60 (1 класс), из них 7,5 (3 класс), из них 7,5 (6 класс)	9,5—11,5

ствольного оружия, кроме специального; защита от пистолетов-пулеметов типа УЗИ, ПП-90 и аналогов). Основным бронеэлементом в этой серии являются пластины из броневой стали толщиной 2 мм, что обуславливает низкую цену на бронежилеты: в среднем на 60% ниже, чем на жилеты с тканевыми элементами. Амортизаторы обеспечивают дополнительное гашение энергии удара и вентиляцию поджилетного пространства. Фиксируются и подгоняются по фигуре с помощью застежек «Контакт». Защита от вторичных осколков и рикошета обеспечивается антирикошетным покрытием на внешней стороне грудного бронеэлемента.

Подобную конструкцию имеют бронежилеты серии «КАЗАК-6» и «КАЗАК-6ССу»; отличием от предшествующих является использование в них стальных бронеэлементов увеличенной толщины и соответствующее повышение класса до 3-го и 5-го.

Бронежилеты «КАЗАК-5», «КАЗАК-6» и «КАЗАК-бу» могут дополнительно комплектоваться боковыми тканевыми бронепанелями из баллистической ткани Twaron, что позволяет увеличить площадь защиты по 1-му классу.

**Характеристики бронежилетов серии  
«КАЗАК-5» (ТУ 7399-007-07545419-99),  
«КАЗАК-6» (ТУ 7399-007-07545419-99)  
и «КАЗАК-6ССу» (ТУ 7399-007-07545419-99)**

Модель бронежилета	Класс защиты по ГОСТ Р 50744-95	Вид бронепанелей	Площадь защиты, дм <sup>2</sup>	Масса, кг
«КАЗАК-5ССм» (С/Н-02)	2	сталь	15—18	3,6—4,0
«КАЗАК-5СС» (С/Н-02)	2	Сталь + ткань Тягаон	15—18 (2 класс) +12 (1 класс)	4,0—4,3
«КАЗАК-6ССм» (С/Н-03)	3	сталь	15	6,5—7,0
«КАЗАК-6СС» (С/Н-03)	3	Сталь + ткань Тягаон	15 (3 класс) +12 (1 класс)	6,7—7,4
«КАЗАК-6ССум» (С/Н-05)	5	Сталь	15	8,6—9,2
«КАЗАК-6ССу» (С/Н-05)	5	Сталь + ткань Тягаон	15 (5 класс) +12 (1 класс)	9,0—9,5



**«КАЗАК-4 КС» (Н-06)  
защита по 6 классу**

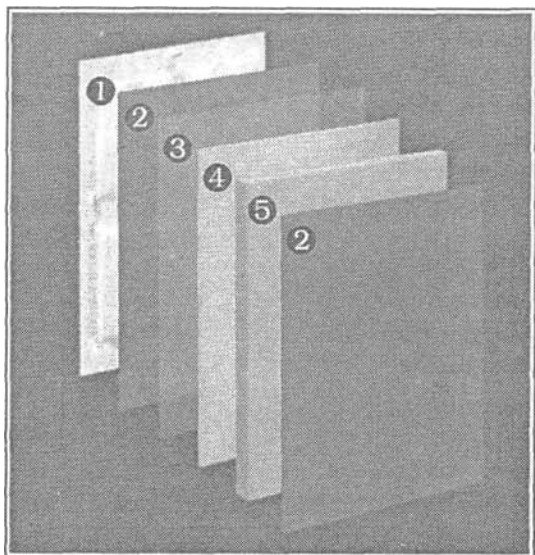

**Конструкция защитного пакета**

1 - КАП (климатический амортизационный подпор); 2 - тканевый чехол; 3 - макролон (антитравматическая пластина); 4 - мягкая бронепанель из ткани Twarort; 5 - стальная бронепанель с антирикошетным покрытием или композиционно-керамический блок.

По специальным заказам выпускается бронежилет «КАЗАК-7» — один из немногочисленных российских бронежилетов на основе мягкой брони, защищающей по 2-му классу российского стандарта (от пуль пистолета ТТ).

Он весит около 4 кг и обеспечивает защиту по 1-му классу на площади 38—40 дм<sup>2</sup>, а по 2-му классу в области жизненно важных органов — на площади 15 дм<sup>2</sup>.

## «Модуль» СЕРИЯ БРОНЕЖИЛЕТОВ

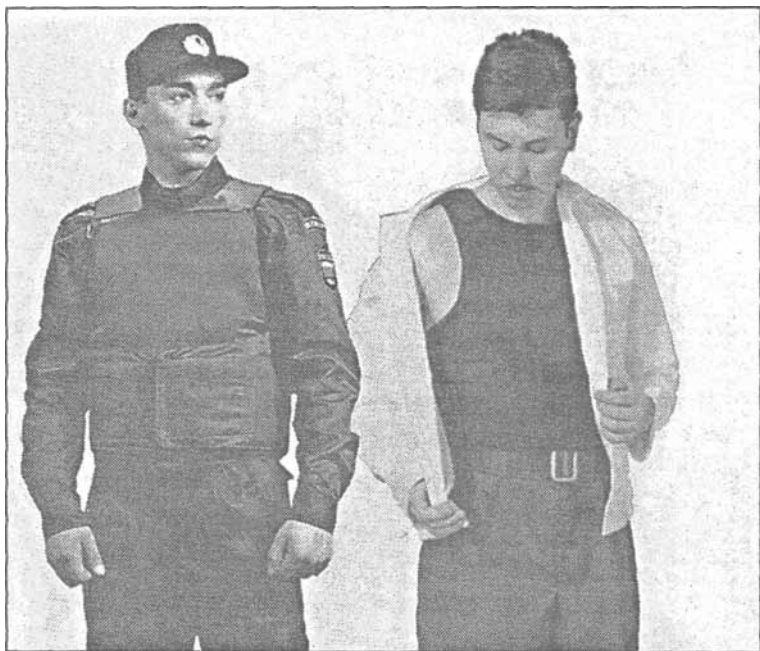

«Модуль-2»

«Модуль-2-С»  
(скрытого ношения)

Разработаны и выпускаются российским НПО смешанных материалов (г. Санкт-Петербург).

Основные отличия бронежилетов серии «Модуль»:

- форма бронезащитных элементов, расположение фиксирующих и армирующих ремней, регулируемые застежки обеспечивают легкую подгонку жилета по фигуре и плотное прилегание к телу;
- демпфирующий слой характеризует высокую защиту от запреградной контузионной травмы;
- комфортность и удобство ношения, свобода действий даже в ограниченном пространстве (люки, лазы, узкие

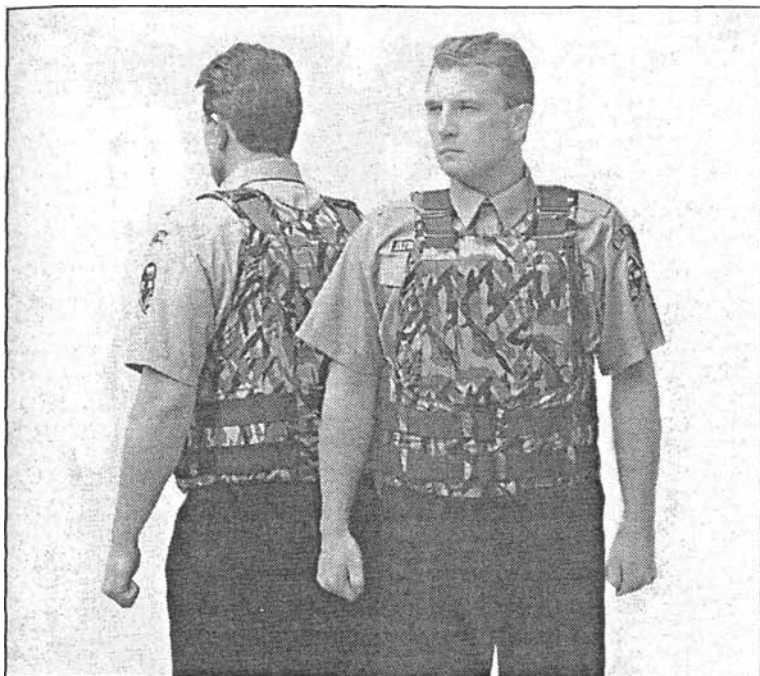

«Модуль-3М»

проходы и другие препятствия). Отличная эргономичность, физиологичность, надежность, огнестойкость, водостойкость, стойкость к воздействию горюче-смазочных материалов и атмосферных осадков;

- возможность скрытого ношения;
- возможность регулирования уровня защиты.

В настоящее время серийно выпускаются бронежилеты «Модуль-2», «Модуль-2-С» (скрытого ношения), «Модуль-3М», «Модуль-3М-С», «Модуль-5М-С» и «Модуль-5М».

Бронежилеты выпускаются под контролем военной приемки, им присвоен сертификат системы качества ISO 9001.

### ХАРАКТЕРИСТИКИ БРОНЕЖИЛЕТОВ СЕРИИ «МОДУЛЬ»

Марка бронезилета	Класс защиты по ГОСТ Р 50744-95	Средство поражения	Калибр патрона, мм	Сердечник пули	Площадь защиты основная и общая, дм <sup>2</sup>	Дистанция обстрела, м	Масса, кг
Модуль-2-С	1	ПМ, «Наган»	9,0; 7,62	Сталь, свинец	30,3	5	1,8
Модуль-2	1	ПМ, «Наган»	9,0; 7,62	Сталь, свинец	30,0/35,8	5	2,5
Модуль-3М-С	2	ПСМ, ПТ	5,42; 7,62	Сталь	20/23,1	5	4,8
Модуль-3М	2	ПСМ, ПТ	5,42; 7,62	Сталь	28,3/31,4	5	7,8
Модуль-5М-С	5	АКМ, ПТ	7,62; 7,62	Стальной тус, сталь	11,2/23,1	5—10, 5	9,9
Модуль-5М	5	АКМ, ПТ	7,62; 7,62	Стальной тус, сталь	11,2/31,4	5—10, 5	12,8



***НОРМАТИВНЫЕ АКТЫ,  
РЕГЛАМЕНТИРУЮЩИЕ ОБОРОТ ГАЗОВОГО  
И ПНЕВМАТИЧЕСКОГО ОРУЖИЯ***

# **ОБ ОРУЖИИ**

## **Федеральный закон РФ**

### **от 13.12.1996г. № 150-ФЗ**

**По состоянию на 1 октября 2001 г.**

*Принят Государственной Думой 13 ноября 1996г.  
Документ с изменениями, внесенными Федеральными законами:  
от 21 июля 1998 года №17-ФЗ («Российская газета», 1998, 29 июля);  
от 31 июля 1998 года №156-ФЗ («Российская газета», 1998, 5 августа);  
от 17 декабря 1998 года №187-ФЗ («Российская газета», 1998, 22 декабря);  
от 19 ноября 1999 года № 194-ФЗ («Российская газета», 1999, 23 ноября);  
от 10 апреля 2000 года №52-ФЗ («Российская газета», 2000, 14 апреля);  
от 26 июля 2001 года №103-ФЗ («Российская газета», 2001, 31 июля);  
от 8 августа 2001 года № 133-ФЗ («Российская газета», 2001, 11 августа).*

Настоящий Федеральный закон регулирует правоотношения, возникающие при обороте гражданского, служебного, а также боевого ручного стрелкового и холодного оружия на территории Российской Федерации, направлен на защиту жизни и здоровья граждан, собственности, обеспечение общественной безопасности, охрану природы и природных ресурсов, укрепление международного сотрудничества в борьбе с преступностью и незаконным распространением оружия.

Положения настоящего Федерального закона распространяются также на оборот боеприпасов и патронов к оружию.

## **Статья 1. Основные понятия, применяемые в настоящем Федеральном законе**

Для целей настоящего Федерального закона применяются следующие основные понятия:

*оружие* — устройства и предметы, конструктивно предназначенные для поражения живой или иной цели, подачи сигналов;

*огнестрельное оружие* — оружие, предназначенное для механического поражения цели на расстоянии снарядом, получающим направленное движение за счет энергии порохового или иного заряда;

*основные части огнестрельного оружия* — ствол, затвор, барабан, рамка, ствольная коробка;

*холодное оружие* — оружие, предназначенное *ДЛЯ* поражения цели при помощи мускульной силы человека при непосредственном контакте с объектом поражения;

*метательное оружие* — оружие, предназначенное для поражения цели на расстоянии снарядом, получающим направленное движение при помощи мускульной энергии человека или механического устройства;

*пневматическое оружие* — оружие, предназначенное *ДЛЯ* поражения цели на расстоянии снарядом, получающим направленное движение за счет энергии сжатого, сжиженного или отвержденного газа;

*газовое оружие* — оружие, предназначенное для временного поражения живой цели путем применения слезоточивых или раздражающих веществ;

*боеприпасы* — предметы вооружения и метаемое снаряжение, предназначенные для поражения цели и содержащие разрывной, метательный, пиротехнический или вышибной заряды либо их сочетание;

*патрон* — устройство, предназначенное для выстрела из оружия, объединяющее в одно целое при помощи гильзы средства инициирования, метательный заряд и метаемое снаряжение;

*сигнальное оружие* — оружие, конструктивно предназначенное только для подачи световых, дымовых или звуковых сигналов;

*оборот оружия и основных частей огнестрельного оружия* (далее — оружие) — производство оружия, торговля оружием, продажа, передача, приобретение, коллекционирование, экспонирование, учет, хранение, ношение, перевозка, транспортирование, использование, изъятие, уничтожение, ввоз оружия на территорию Российской Федерации и вывоз его из Российской Федерации;

*производство оружия* — исследование, разработка, испытание, изготовление, а также художественная отделка и ремонт оружия, изготовление боеприпасов, патронов и их составных частей.

К оружию *не относятся* изделия, сертифицированные в качестве изделий хозяйственно-бытового и производственного назначения, спортивные снаряды, конструктивно сходные с оружием (далее — конструктивно сходные с оружием изделия).

## **Статья 2. Виды оружия**

Оружие в зависимости от целей его использования соответствующими субъектами, а также по основным характеристикам подразделяется на:

- 1) гражданское;
- 2) служебное;
- 3) боевое ручное стрелковое и холодное.

## **Статья 3. Гражданское оружие**

К гражданскому оружию относится оружие, предназначенное *ДЛЯ* использования гражданами Российской Федерации в целях самообороны, для занятий спортом и охоты. Гражданское огнестрельное оружие должно исключать ведение огня очередями и иметь емкость магазина (барабана) не более 10 патронов.

Гражданское оружие подразделяется на:

- 1) оружие самообороны:
  - огнестрельное гладкоствольное длинноствольное оружие, в том числе с патронами травматическо-

го действия, соответствующими нормам Министерства здравоохранения Российской Федерации;

- огнестрельное бесствольное оружие отечественного производства с патронами травматического, газового и светозвукового действия, соответствующими нормам Министерства здравоохранения Российской Федерации;
- газовое оружие: газовые пистолеты и револьверы, в том числе патроны к ним, механические распылители, аэрозольные и другие устройства, снаряженные слезоточивыми или раздражающими веществами, разрешенными к применению Министерством здравоохранения Российской Федерации;
- электрошоковые устройства и искровые разрядники отечественного производства, имеющие выходные параметры, соответствующие требованиям государственных стандартов Российской Федерации и нормам Министерства здравоохранения Российской Федерации;

2) спортивное оружие:

- огнестрельное с нарезным стволом;
- огнестрельное гладкоствольное;
- холодное клинковое;
- метательное;
- пневматическое с дульной энергией свыше 3 Дж;

3) охотничье оружие:

- огнестрельное с нарезным стволом;
- огнестрельное гладкоствольное, в том числе с длинной нарезной частью не более 140 мм;
- огнестрельное комбинированное (нарезное и гладкоствольное), в том числе со сменными и вкладными нарезными стволами;
- пневматическое-с дульной энергией не более 25 Дж;
- холодное клинковое;

4) сигнальное оружие;

5) холодное клинковое оружие, предназначенное для ношения с казачьей формой, а также с национальными

костюмами народов Российской Федерации, атрибутика которых определяется Правительством Российской Федерации.

#### **Статья 4. Служебное оружие**

К служебному оружию относится оружие, предназначенное *для* использования должностными лицами государственных органов и работниками юридических лиц, которым законодательством Российской Федерации разрешено ношение, хранение и применение указанного оружия в целях самообороны или *для* исполнения возложенных на них Федеральным законом обязанностей по защите жизни и здоровья граждан, собственности, по охране природы и природных ресурсов, ценных и опасных грузов, специальной корреспонденции.

Предприятия и организации, на которые законодательством Российской Федерации возложены функции, связанные с использованием и применением служебного оружия, являются юридическими лицами с особыми уставными задачами (далее — юридические лица с особыми уставными задачами).

К служебному оружию относится огнестрельное гладкоствольное и нарезное короткоствольное оружие отечественного производства с дульной энергией не более 300 Дж, а также огнестрельное гладкоствольное длинноствольное оружие.

Служебное оружие должно исключать ведение огня очередями; нарезное служебное оружие должно иметь отличия от боевого ручного стрелкового оружия по типам и размерам патрона, а от гражданского — по следообразованию на пуле и гильзе. Вместимость магазина (барабана) служебного оружия должна быть не более 10 патронов. Пули патронов к огнестрельному гладкоствольному и нарезному короткоствольному оружию не могут иметь сердечников из твердых материалов. Патроны к служебному оружию должны соответствовать требованиям государственных стандартов Российской Федерации.

## **Статья 5. Боевое ручное стрелковое и холодное оружие**

К боевому ручному стрелковому и холодному оружию относится оружие, предназначенное для решения боевых и оперативно-служебных задач, принятое в соответствии с нормативными правовыми актами Правительства Российской Федерации на вооружение Министерства обороны Российской Федерации, Министерства внутренних дел Российской Федерации, Министерства юстиции Российской Федерации, Федеральной службы безопасности Российской Федерации, Федеральной пограничной службы Российской Федерации, Службы внешней разведки Российской Федерации, Федеральной службы охраны Российской Федерации, Федеральной службы специального строительства Российской Федерации, Службы специальных объектов при Президенте Российской Федерации, Федеральной службы налоговой полиции Российской Федерации, Государственного таможенного комитета Российской Федерации, прокуратуры Российской Федерации, Федеральной службы железнодорожных войск Российской Федерации, войск гражданской обороны, Федерального агентства правительственной связи и информации при Президенте Российской Федерации, Государственной фельдъегерской службы при Правительстве Российской Федерации (далее — государственные военизированные организации), а также изготавливаемое *для* поставок в другие государства в порядке, установленном Правительством Российской Федерации (часть в редакции, введенной в действие с 29 июля 1998 года Федеральным законом от 21 июля 1998 года №117-ФЗ; дополнена с 22 декабря 1998 года Федеральным законом от 17 декабря 1998 года №187-ФЗ; дополнена с 14 апреля 2000 года Федеральным законом от 10 апреля 2000 года №52-ФЗ; дополнена с 11 августа 2001 года Федеральным законом от 8 августа 2001 года №133ФЗ).

Образцы боевого ручного стрелкового оружия и патронов к нему, конструктивные параметры которых отно-

сительно уже принятых на вооружение аналогов не увеличивают их поражающую силу, а также холодное оружие принимаются на вооружение руководителями государственных военизированных организаций в порядке, определяемом Правительством Российской Федерации.

Порядок оборота боевого ручного стрелкового и иного оружия, боеприпасов и патронов к нему, а также холодного оружия в государственных военизированных организациях определяется Правительством Российской Федерации.

### **Статья 6. Ограничения, устанавливаемые на оборот гражданского и служебного оружия**

На территории Российской Федерации запрещается:

- 1) оборот в качестве гражданского и служебного оружия:
  - огнестрельного длинноствольного оружия с вместимостью магазина (барабана) более 10 патронов, имеющего длину ствола или длину ствола со ствольной коробкой менее 500 мм и общую длину оружия менее 800 мм, а также имеющего конструкцию, которая позволяет сделать его длину менее 800 мм и при этом не теряется возможность производства выстрела;
  - огнестрельного оружия, которое имеет форму, имитирующую другие предметы;
  - огнестрельного гладкоствольного оружия, изготовленного под патроны к огнестрельному оружию с нарезным стволом;
  - кистеней, кастетов, сурикенов, бумерангов и других специально приспособленных для использования в качестве оружия предметов ударно-дробящего и метательного действия, за исключением спортивных снарядов;
  - патронов с пулями бронебойного, зажигательного, разрывного или трассирующего действия, а также патронов с дробовыми снарядами для газовых пистолетов и револьверов;
  - оружия и иных предметов, поражающее действие которых основано на использовании радиоактивного излуче-



ния и биологических факторов; оружия и иных предметов, поражающее действие которых основано на использовании электромагнитного, светового, теплового, инфразвукового или ультразвукового излучения и которые имеют выходные параметры, превышающие величины, установленные государственными стандартами Российской Федерации и соответствующие нормам федерального органа исполнительной власти в области здравоохранения, а также указанных оружия и предметов, произведенных за пределами территории Российской Федерации (абзац дополнен с 31 июля 2001 года Федеральным законом от 26 июля 2001 года №103-ФЗ);

- газового оружия, снаряженного нервно-паралитическими, отравляющими, а также другими веществами, не разрешенными к применению Министерством здравоохранения Российской Федерации; газового оружия, способного причинить средней тяжести вред здоровью человека, находящегося на расстоянии более одного метра;
- оружия и патронов к нему, имеющих технические характеристики, не соответствующие криминалистическим требованиям Министерства внутренних дел Российской Федерации, согласованным с Государственным комитетом Российской Федерации по стандартизации, метрологии и сертификации;
- огнестрельного бесствольного оружия самообороны, электрошоковых устройств и искровых разрядников, имеющих выходные параметры, превышающие величины, установленные государственными стандартами Российской Федерации и соответствующие нормам Министерства здравоохранения Российской Федерации, а также указанных видов оружия, произведенных за пределами территории Российской Федерации;
- холодного клинкового оружия и ножей, клинки и лезвия которых либо автоматически извлекаются из рукоятки при нажатии на кнопку или рычаг и фиксируются

- ся ими, либо выдвигаются за счет силы тяжести или ускоренного движения и автоматически фиксируются — при длине клинка и лезвия более 90 мм;
- 2) хранение или использование вне спортивных объектов спортивного огнестрельного оружия с нарезным стволом либо спортивного пневматического оружия с дульной энергией свыше 7,5 Дж и калибра более 4,5 мм, а также спортивного холодного клинкового и метательного оружия, за исключением хранения и использования луков и арбалетов *для* проведения научно-исследовательских и профилактических работ, связанных с иммобилизацией и инъектированием объектов животного мира;
  - 3) установка на гражданском и служебном оружии приспособлений для бесшумной стрельбы и прицелов (прицельных комплексов) ночного видения, за исключением прицелов для охоты, порядок использования которых устанавливается Правительством Российской Федерации, а также их продажа;
  - 4) пересылка оружия;
  - 5) ношение гражданами оружия при проведении митингов, уличных шествий, демонстраций, пикетирования и других массовых публичных мероприятий;
  - 6) ношение гражданами в целях самообороны огнестрельного длинноствольного оружия и холодного оружия, за исключением случаев перевозки или транспортирования указанного оружия;
  - 7) продажа, передача, приобретение оружия и патронов к нему, производимых только для экспорта в соответствии с техническими условиями, отвечающими требованиям стран-импортеров.

### **Статья 7. Сертификация гражданского и служебного оружия и патронов к нему**

Обязательной сертификации подлежат все производимые на территории Российской Федерации, ввозимые на

территорию Российской Федерации и вывозимые из Российской Федерации модели гражданского и служебного оружия и патронов к нему, а также конструктивно сходные с оружием изделия.

Организация проведения работ по сертификации гражданского и служебного оружия и патронов к нему, а также конструктивно сходных с оружием изделий осуществляется Государственным комитетом Российской Федерации по стандартизации, метрологии и сертификации.

Сертификат соответствия является основанием для оборота гражданского и служебного оружия и патронов к нему на территории Российской Федерации.

Технические требования и методы испытаний гражданского и служебного оружия и патронов к нему устанавливаются государственными стандартами Российской Федерации в соответствии с положениями настоящего Федерального закона.

## **Статья 8. Государственный кадастр гражданского и служебного оружия и патронов к нему**

Государственный кадастр гражданского и служебного оружия и патронов к нему (далее — Кадастр) является официальным сборником, содержащим систематизированные сведения о гражданском и служебном оружии и патронах к нему, разрешенных к обороту на территории Российской Федерации.

Кадастр издается на основании перечня моделей гражданского и служебного оружия и патронов к нему, сведения о которых вносятся в Кадастр и исключаются из Кадастра, утверждаемого ежеквартально Правительством Российской Федерации или по его поручению Госстандартом России совместно с Министерством внутренних дел Российской Федерации. В Кадастр не включаются сведения о холодном клинковом и метательном оружии, а также о единичных экземплярах гражданского оружия, ввозимых на территорию Российской Федерации, производимых на территории Российской Федерации или вывозимых из Российской Федерации.

Кадастр издается и ведется Госстандартом России. Изменения в Кадастр вносятся Госстандартом России не позднее трех месяцев после утверждения перечня моделей гражданского и служебного оружия и патронов к нему, сведения о которых вносятся в Кадастр и исключаются из Кадастра.

Порядок ведения и издания Кадастра устанавливается Правительством Российской Федерации.

### **Статья 9. Основные требования к лицензированию производства оружия, торговли им, его приобретения, коллекционирования или экспонирования**

Производство оружия, торговля им, его приобретение, коллекционирование или экспонирование на территории Российской Федерации подлежат лицензированию, за исключением производства и приобретения оружия государственными военизированными организациями.

Лицензии на торговлю оружием, его приобретение, коллекционирование или экспонирование выдаются органами внутренних дел, а лицензия на производство оружия — органами, уполномоченными Правительством Российской Федерации, на основании заявления гражданина Российской Федерации. Срок действия лицензий на производство оружия, торговлю им, его коллекционирование или экспонирование — три года со дня выдачи лицензий, а лицензии на приобретение оружия — шесть месяцев со дня выдачи лицензии.

Заявление о выдаче лицензии рассматривается указанными органами в течение одного месяца со дня его подачи. В заявлении указываются сведения о видах оружия, планируемых к производству, торговле, приобретению, коллекционированию или экспонированию, и мерах, принятых для обеспечения безопасности производства, учета и сохранности оружия. Заявитель также обязан представить учредительные и регистрационные документы юри-

дического лица либо документы, удостоверяющие личность гражданина, и другие документы, предусмотренные настоящим Федеральным законом.

Срок действия лицензий на производство оружия, торговлю им, его коллекционирование или экспонирование может быть продлен на пять лет со дня заявления владельца соответствующей лицензии. Заявление о продлении срока действия указанных лицензий подается за три месяца до истечения срока их действия и рассматривается органами, указанными в части второй настоящей статьи, в течение одного месяца со дня подачи заявления.

Основаниями для отказа в выдаче лицензии или продлении срока ее действия являются:

- 1) непредставление заявителем необходимых сведений либо представление им неверных сведений;
- 2) невозможность обеспечить условия безопасности производства, учет и сохранность оружия либо необеспечение этих условий;
- 3) другие основания, предусмотренные настоящим Федеральным законом.

В случае отказа в выдаче лицензии или продлении срока ее действия указанные органы обязаны письменно проинформировать об этом заявителя с указанием мотивированных причин отказа. Отказ в выдаче лицензии или продлении срока ее действия либо нарушение сроков рассмотрения заявления могут быть обжалованы заявителем в судебном порядке.

## **Статья 10. Субъекты, имеющие право на приобретение оружия**

Право на приобретение оружия на территории Российской Федерации имеют:

- 1) государственные военизированные организации;
- 2) юридические лица, занимающиеся производством оружия или торговлей им (далее — юридические лица-поставщики);

- 4) юридические и физические лица, занимающиеся коллекционированием или экспонированием оружия;
- 5) спортивные организации и организации, ведущие охотничье хозяйство.

Федеральным законом от 19 ноября 1999 г. №194-ФЗ пункт 6 статьи 10 настоящего Федерального закона изложен в новой редакции:

- б) организации, занимающиеся оленеводством и коневодством, подразделения Российской академии наук, проводящие полевые работы, связанные с геологоразведкой, охраной природы и природных ресурсов в районах Крайнего Севера и приравненных к ним местностях, специализированные предприятия, ведущие охотничий или морской зверобойный промысел, а также специализированное предприятие, осуществляющее гидрографическое обеспечение судоходства на трассах Северного морского пути (пункт в редакции, введенной в действие с 23 ноября 1999 года Федеральным законом от 19 ноября 1999 года №194-ФЗ);
- 7) образовательные учреждения;
- 8) граждане Российской Федерации;
- 9) иностранные граждане.

### **Статья 11. Право на приобретение оружия государственными военизированными организациями**

Государственные военизированные организации имеют право приобретать боевое ручное стрелковое и иное оружие в порядке, установленном нормативными правовыми актами Правительства Российской Федерации. Из огнестрельного оружия с нарезным стволом, находящегося на вооружении государственных военизированных организаций, производится контрольный отстрел для формирования федеральной пулегильзотеки в порядке, определяемом Правительством Российской Федерации.

## **Статья 12. Право на приобретение оружия юридическими лицами с особыми уставными задачами**

Юридические лица с особыми уставными задачами имеют право приобретать гражданское и служебное оружие у юридических лиц-поставщиков после получения соответствующей лицензии в органах внутренних дел. Виды, типы, модели и количество гражданского и служебного оружия для использования работниками юридических лиц с особыми уставными задачами устанавливаются Правительством Российской Федерации.

Приобретенное оружие подлежит регистрации в соответствующих органах внутренних дел в двухнедельный срок со дня его приобретения. При регистрации оружия юридическим лицам с особыми уставными задачами выдается разрешение на хранение и использование этого оружия сроком на три года на основании документов, подтверждающих законность приобретения оружия. Форма разрешения определяется Министерством внутренних дел Российской Федерации. Продление срока действия разрешения осуществляется в порядке, предусмотренном статьей 9 настоящего Федерального закона.

Центральный банк Российской Федерации (в том числе Российское объединение инкассации), Сберегательный банк Российской Федерации, Главный центр специальной связи Министерства связи Российской Федерации, Министерство иностранных дел Российской Федерации, а также иные юридические лица с особыми уставными задачами, за исключением частных охранных предприятий и служб безопасности организаций, на основании нормативных правовых актов Правительства Российской Федерации имеют право получать во временное пользование в органах внутренних дел отдельные типы и модели боевого ручного стрелкового оружия для исполнения возложенных на них Федеральным законом обязанностей по охране объектов производства и хранения оружия, бое-

припасов, боевой техники, особо опасных экологических производств, природы и природных ресурсов, мест изготовления и хранения денежных средств и ценностей, добычи, переработки и хранения драгоценных металлов и драгоценных камней, дипломатических представительств российской Федерации в иностранных государствах, других особо важных объектов, а также при транспортировании особо опасных грузов, оружия, боеприпасов, боевой техники, денежных средств и ценностей, дипломатической почты, корреспонденции, содержащей сведения, отнесенные к государственной тайне, и грузов, содержащих носители сведений, отнесенных к государственной тайне (часть дополнена с 5 августа 1998 года Федеральным законом от 31 июля 1998 года №156-ФЗ).

Использование юридическими лицами с особыми уставными задачами отдельных типов и моделей боевого ручного стрелкового оружия в иных целях, не предусмотренных Федеральным законом, запрещается.

Предприятиям и организациям, на которые Федеральным законом «О животном мире» возложены функции охраны охотничьих и рыбных ресурсов, разрешаются приобретение и использование охотничьего оружия с нарезным стволом в качестве служебного.

Выдача оружия работникам юридических лиц с особыми уставными задачами осуществляется по решению руководителей данных юридических лиц после прохождения указанными работниками соответствующей подготовки и при отсутствии у них оснований, препятствующих получению лицензии на приобретение гражданского оружия. Эти работники обязаны проходить периодическую проверку на пригодность к действиям в условиях, связанных с применением огнестрельного оружия, и иметь разрешение органов внутренних дел на хранение и ношение служебного оружия. Содержание программы подготовки и порядок проведения проверки определяются Министерством внутренних дел Российской Федерации.



Подготовка работников юридических лиц с особыми уставными задачами может производиться негосударственными учебными центрами по подготовке частных детективов и охранников, соответствующими федеральными органами исполнительной власти и организациями, а при отсутствии условий для такой подготовки — органами внутренних дел.

### **Статья 13. Право на приобретение оружия гражданами Российской Федерации**

Право на приобретение оружия самообороны, спортивного и охотничьего оружия, сигнального оружия и холодного клинкового оружия, предназначенного *для* ношения с национальными костюмами народов Российской Федерации или казачьей формой, имеют граждане Российской Федерации, достигшие 18-летнего возраста, после получения лицензии на приобретение конкретного вида оружия в органах внутренних дел по месту жительства.

Возраст, по достижении которого граждане Российской Федерации могут получить разрешения на хранение или хранение и ношение охотничьего огнестрельного гладкоствольного оружия, может быть снижен не более чем на два года законодательными (представительными) органами субъектов Российской Федерации.

Газовые пистолеты и револьверы, огнестрельное бесствольное оружие отечественного производства, сигнальное оружие и холодное клинковое оружие, предназначенное *для* ношения с национальными костюмами народов Российской Федерации или казачьей формой, граждане Российской Федерации имеют право приобретать на основании лицензии с последующей их регистрацией в двухнедельный срок в органах внутренних дел по месту жительства. В лицензии допускается регистрация не более пяти единиц перечисленных выше типов оружия. Лицензия выдается органом внутренних дел по месту жительства гражданина Российской Федерации и одновременно является разрешением на хранение и ношение оружия.

Срок действия лицензии — пять лет. Он может быть продлен в порядке, предусмотренном статьей 9 настоящего Федерального закона.

Механические распылители, аэрозольные и другие устройства, снаряженные слезоточивыми или раздражающими веществами, электрошоковые устройства и искровые разрядники отечественного производства, пневматическое оружие с дульной энергией не более 7,5 Дж и калибра до 4,5 мм включительно регистрации не подлежат, и граждане Российской Федерации имеют право приобретать их без получения лицензии.

Огнестрельное гладкоствольное длинноствольное оружие, указанное в пунктах 1, 2 и 3 части второй статьи 3 настоящего Федерального закона, граждане Российской Федерации имеют право приобретать в целях самообороны без права ношения по лицензиям, выдаваемым органами внутренних дел по месту жительства.

Спортивное и охотничье огнестрельное гладкоствольное длинноствольное оружие и охотничье пневматическое оружие имеют право приобретать граждане Российской Федерации, которые имеют охотничьи билеты или членские охотничьи билеты.

Охотничье огнестрельное оружие с нарезным стволом имеют право приобретать граждане Российской Федерации, которым в установленном порядке предоставлено право на охоту, при условии, что они занимаются профессиональной деятельностью, связанной с охотой, либо имеют в собственности охотничье огнестрельное гладкоствольное длинноствольное оружие не менее пяти лет. При этом право на приобретение данного оружия имеют указанные категории граждан при условии, что они не совершили правонарушений, связанных с нарушением правил охоты, производства оружия, торговли оружием, продажи, передачи, приобретения, коллекционирования или экспонирования, учета, хранения, ношения, перевозки, транспортирования и применения оружия. Перечень профессий, да-

ющих право на приобретение охотничьего огнестрельного оружия с нарезным стволом, устанавливается органами исполнительной власти субъектов Российской Федерации.

Общее количество приобретенного гражданином Российской Федерации охотничьего огнестрельного оружия с нарезным стволом не должно превышать пяти единиц, огнестрельного гладкоствольного длинноствольного оружия — пять единиц, за исключением случаев, когда перечисленные виды оружия являются объектом коллекционирования.

Охотничье холодное клинковое оружие имеют право приобретать граждане Российской Федерации, имеющие разрешение органов внутренних дел на хранение и ношение охотничьего огнестрельного оружия. Охотничье холодное клинковое оружие регистрируется торговым предприятием при продаже этого оружия в документе, удостоверяющем право на охоту.

Приобретенное гражданином Российской Федерации огнестрельное длинноствольное оружие, а также охотничье пневматическое оружие подлежит регистрации в органе внутренних дел по месту жительства в двухнедельный срок со дня его приобретения.

При регистрации огнестрельного гладкоствольного длинноствольного оружия самообороны гражданину Российской Федерации органом внутренних дел по месту жительства выдается разрешение на его хранение, а при регистрации охотничьего огнестрельного и пневматического оружия, а также спортивного или охотничьего гладкоствольного длинноствольного оружия — разрешение на его хранение и ношение сроком на пять лет на основании документа, подтверждающего законность приобретения соответствующего оружия. Продление срока действия разрешения осуществляется в порядке, предусмотренном статьей 9 настоящего Федерального закона.

Для получения лицензии на приобретение оружия гражданин Российской Федерации обязан представить в орган внутренних дел по месту жительства заявление по уста-

новленной форме, медицинское заключение об отсутствии противопоказаний к владению оружием, связанных с нарушением зрения, психическим заболеванием, алкоголизмом или наркоманией, и документ, подтверждающий гражданство Российской Федерации, а также другие документы в соответствии с требованиями, предусмотренными статьей 9 настоящего Федерального закона.

Лица, впервые приобретающие огнестрельное гладкоствольное длинноствольное оружие самообороны, огнестрельное бесствольное оружие самообороны, газовые пистолеты и револьверы, сигнальное оружие, за исключением лиц, имеющих разрешения на хранение или хранение и ношение оружия, обязаны по месту жительства пройти проверку знания правил безопасного обращения с оружием по программе, которую определяет Министерство внутренних дел Российской Федерации.

Лица, впервые приобретающие спортивное огнестрельное гладкоствольное оружие и охотничье оружие, при получении документа, удостоверяющего право на охоту, обязаны по месту жительства пройти проверку знания правил безопасного обращения с оружием в организациях, которым предоставлено такое право Правительством Российской Федерации, по программе, согласованной с Министерством внутренних дел Российской Федерации.

Лицензия на приобретение оружия не выдается гражданам Российской Федерации: \_

- не достигшим возраста, установленного настоящим Федеральным законом;
- не представившим медицинское заключение об отсутствии противопоказаний к владению оружием;
- имеющим судимость за совершение умышленного преступления;
- отбывающим наказание за совершенное преступление;
- совершившим повторно в течение года административное правонарушение, посягающее на общественный порядок или установленный порядок управления;

- не имеющим постоянного места жительства;
- не представившим в органы внутренних дел документы, подтверждающие прохождение проверки знания правил безопасного обращения с оружием, и другие документы, указанные в настоящем Федеральном законе.

Перечень заболеваний, при наличии которых показано владение оружием, определяется Правительством Российской Федерации.

Конструктивно сходные с оружием изделия, пневматические винтовки, пистолеты и револьверы с дульной энергией не более 3 Дж, сигнальные пистолеты и револьверы калибра не более 6 мм и патроны к ним, которые по заключению Министерства внутренних дел Российской Федерации не могут быть использованы в качестве огнестрельного и газового оружия, приобретаются без лицензии и не регистрируются.

#### **Статья 14. Приобретение на территории Российской Федерации, ввоз на территорию Российской Федерации и вывоз из Российской Федерации гражданского оружия иностранными гражданами**

Иностранные граждане могут приобретать на территории Российской Федерации гражданское оружие по лицензиям, выданным органами внутренних дел на основании ходатайств дипломатических представительств иностранных государств в Российской Федерации, гражданами которых они являются, при условии вывоза ими оружия из Российской Федерации не позднее пяти дней со дня приобретения оружия.

Механические распылители, аэрозольные и другие устройства, снаряженные слезоточивыми или раздражающими веществами, электрошоковые устройства и искровые разрядники отечественного производства, пневматическое оружие с дульной энергией не более 7,5 Дж и

калибра до 4,5 мм включительно иностранные граждане имеют право приобретать на территории Российской Федерации без получения лицензии.

Спортивное и охотничье оружие может ввозиться иностранными гражданами на территорию Российской Федерации при наличии приглашения юридического лица, имеющего лицензию на охоту, контракта на охоту с указанным юридическим лицом или приглашения *для* участия в спортивных мероприятиях и соответствующего разрешения Министерства внутренних дел Российской Федерации. Указанное оружие должно быть вывезено из Российской Федерации в сроки, установленные контрактом или приглашением.

Запрещаются ввоз на территорию Российской Федерации и использование на территории Российской Федерации всех видов, типов и моделей оружия иностранными гражданами в целях обеспечения личной безопасности, защиты жизни и здоровья других граждан, их собственности, сопровождения грузов и в иных целях, не указанных в части третьей настоящей статьи, если это не предусмотрено международными договорами Российской Федерации.

Нарушение иностранными гражданами сроков вывоза оружия из Российской Федерации, а также порядка его ввоза на территорию Российской Федерации и использования на территории Российской Федерации влечет изъятие и конфискацию оружия в установленном порядке.

### **Статья 15. Право на приобретение оружия другими субъектами**

*Для* выполнения своих уставных задач юридические лица, занимающиеся исследованием, разработкой, испытанием, изготовлением и художественной отделкой оружия и патронов к нему, а также испытанием изделий на пулестойкость, имеют право приобретать виды, типы и модели оружия и патронов к нему, предусмотренные лицензией на производство и нормативно-техническими

документами; юридические лица, занимающиеся торговлей оружием, — гражданское и служебное оружие: спортивные организации и образовательные учреждения — спортивное и охотничье оружие, а организации, ведущие охотничье хозяйство, — охотничье оружие.

Организации всех форм собственности, занимающиеся оленеводством и коневодством, подразделения Российской академии наук, проводящие полевые работы, связанные с геологоразведкой, охраной природы и природных ресурсов в районах Крайнего Севера и приравненных к ним местностях, специализированные предприятия, ведущие охотничий или морской зверобойный промысел, а также специализированное предприятие, осуществляющее гидрографическое обеспечение судоходства на трассах Северного морского пути, имеют право приобретать и использовать охотничье огнестрельное оружие, в том числе с нарезным стволом. Порядок выдачи лицензии на приобретение указанного оружия и правила его использования устанавливаются Правительством Российской Федерации (часть в редакции, введенной в действие с 23 ноября 1999 года Федеральным законом от 19 ноября 1999 года №194-ФЗ).

Лица, подлежащие государственной защите в соответствии с законодательством Российской Федерации, имеют право получать во временное пользование служебное оружие, а при необходимости и боевое ручное стрелковое оружие в порядке, определяемом Правительством Российской Федерации.

Субъекты, указанные в частях первой и второй настоящей статьи, приобретают оружие по лицензиям, выдаваемым органами внутренних дел в порядке, предусмотренном статьей 9 настоящего Федерального закона. Приобретенное оружие подлежит регистрации в порядке, предусмотренном статьей 12 настоящего Федерального закона.

## **Статья 16. Производство оружия и патронов к нему**

Производство оружия и патронов к нему осуществляется юридическими лицами, имеющими лицензию на производство, в порядке, устанавливаемом Правительством Российской Федерации. Юридические лица, производящие оружие и патроны к нему, должны обеспечивать безопасность производства, контроль за производством, соответствующее качество выпускаемой продукции и ее сохранность.

Каждая единица изготовленного оружия, за исключением механических распылителей, аэрозольных и других устройств, снаряженных слезоточивыми или раздражающими веществами, должна иметь индивидуальный номер.

Боевое ручное стрелковое оружие, за исключением опытных образцов, изготавливается только для поставок государственным военизированным организациям, а также для поставок в другие государства в порядке, установленном Правительством Российской Федерации.

Снаряжение патронов к охотничьему огнестрельному гладкоствольному оружию может производиться владельцем этого оружия для личного использования при наличии разрешения на хранение и ношение охотничьего огнестрельного гладкоствольного оружия.

## **Статья 17. Ввоз на территорию Российской Федерации и вывоз из Российской Федерации оружия и патронов к нему**

Ввоз на территорию Российской Федерации и вывоз из Российской Федерации боевого ручного стрелкового и холодного оружия осуществляются в порядке, установленном Правительством Российской Федерации.

Ввоз на территорию Российской Федерации и вывоз из Российской Федерации гражданского и служебного оружия и патронов к нему осуществляются по разрешениям Мини-



стерства внутренних дел Российской Федерации, а конструктивно сходных с оружием изделий — по согласованию с Министерством внутренних дел Российской Федерации после проведения сертификации указанного оружия, патронов к нему и конструктивно сходных с оружием изделий.

При этом ввоз оружия на территорию Российской Федерации может осуществляться юридическими лицами — поставщиками, а его вывоз из Российской Федерации — юридическими лицами, имеющими лицензию на производство оружия.

Ввоз оружия на территорию Российской Федерации и его вывоз из Российской Федерации иными лицами осуществляются в порядке, установленном Правительством Российской Федерации.

Ввоз на территорию Российской Федерации и вывоз из Российской Федерации единичных экземпляров спортивного, охотничьего, тазового оружия самообороны и пневматического оружия производятся с разрешения органов внутренних дел с учетом требований настоящего Федерального закона.

### **Статья 18. Торговля гражданским и служебным оружием и патронами к нему**

Торговлю гражданским и служебным оружием и патронами к нему на территории Российской Федерации имеют право осуществлять юридические лица, производящие гражданское и служебное оружие и патроны к нему на основании лицензии на их производство, а также юридические лица, осуществляющие торговлю на основании лицензии на торговлю гражданским и служебным оружием и патронами к нему.

Юридические лица, имеющие право осуществлять торговлю гражданским и служебным оружием и патронами к нему, обязаны:

- иметь соответствующие учредительные и регистрационные документы, лицензии на производство граждан-

ского и служебного оружия и патронов к нему или торговлю ими;

- иметь сертификат на продаваемые гражданское и служебное оружие и патроны к нему, разрешение органов внутренних дел на хранение указанного оружия;
- требовать от покупателя предъявления лицензии на приобретение данного вида оружия, за исключением оружия, на приобретение которого лицензия не требуется;
- обеспечивать учет приобретаемого и продаваемого оружия, а также хранение учетной документации в течение 10 лет;
- представлять в органы внутренних дел ежемесячно сведения о проданных гражданском и служебном оружии и патронах к нему, об их покупателях по форме, установленной Министерством внутренних дел Российской Федерации;
- регистрировать в лицензии покупателя продаваемые газовые пистолеты и револьверы, огнестрельное бесствольное оружие самообороны отечественного производства, сигнальное оружие, холодное клинковое оружие, предназначенное для ношения с национальными костюмами народов Российской Федерации или казачьей формой, а также регистрировать в охотничьем билете, в членском охотничьем билете охотничье холодное клинковое оружие;
- обеспечивать сохранность оружия и безопасность его хранения;
- представлять в федеральную пулегильзотеку пули и гильзы, отстрелянные из продаваемого служебного и нарезного гражданского оружия, в порядке, предусмотренном Министерством внутренних дел Российской Федерации.

Не подлежат продаже гражданское и служебное оружие, не имеющее сертификата, номера и клейма, либо патроны к нему без знака соответствия государственным стандартам Российской Федерации.

Запрещается продавать гражданское и служебное оружие юридическим лицам, не представившим лицензию на приобретение указанного оружия, а патроны к нему — юридическим лицам, не представившим разрешения на хранение или хранение и ношение указанного оружия.

Юридическим лицам, имеющим лицензию на торговлю гражданским и служебным оружием и патронами к нему, запрещается совмещать продажу в одном торговом зале оружия и иных видов товаров, за исключением спортивных, охотничьих и рыболовных принадлежностей и запасных частей к оружию.

Лицензия на торговлю гражданским и служебным оружием и патронами к нему не дает права на открытие филиалов юридических лиц, созданных для торговли гражданским и служебным оружием и патронами к нему.

### **Статья 19. Продажа или передача оружия государственными военизированными организациями**

Государственные военизированные организации имеют право продавать или передавать имеющееся у них на вооружении боевое ручное стрелковое и холодное оружие в порядке, установленном Правительством Российской Федерации, либо продавать имеющееся у них гражданское и служебное оружие и патроны к нему юридическим лицам, имеющим лицензию на торговлю гражданским и служебным оружием и патронами к нему.

Руководители государственных военизированных организаций имеют право передавать *для* хранения и ношения огнестрельное короткоствольное оружие отдельным категориям военнослужащих и сотрудников государственных военизированных организаций, находящихся на пенсии, а те временно выдавать оружие в порядке, установленном Правительством Российской Федерации, должностным лицам государственных органов, которым законом разрешено хранение и ношение оружия, с оформлением соответствующих разрешений в порядке, определяемом Министерством внутренних дел Российской Федерации.

## **Статья 20. Награждение оружием, продажа, дарение и наследование оружия**

Наградным является оружие, полученное военнослужащими и сотрудниками государственных военизированных организаций на основании приказа руководителей указанных организаций, а также оружие, полученное гражданами Российской Федерации на основании указа Президента Российской Федерации, постановления Правительства Российской Федерации, наградных документов глав иностранных государств и глав правительств иностранных государств. Разрешение на хранение и ношение наградного оружия гражданами Российской Федерации выдается органами внутренних дел по месту жительства.

Наградным не может быть оружие, позволяющее вести огонь очередями, а также запрещенное настоящим Федеральным законом к обороту на территории Российской Федерации.

Граждане Российской Федерации имеют право продавать находящееся у них на законных основаниях на праве личной собственности оружие юридическим лицам, имеющим лицензию на торговлю гражданским и служебным оружием или на коллекционирование или экспонирование оружия, либо государственным военизированным организациям с предварительным уведомлением органов внутренних дел, выдавших им разрешение на хранение и ношение оружия, а также гражданам, имеющим лицензии на приобретение оружия, его коллекционирование или экспонирование, после перерегистрации оружия в органах внутренних дел по месту учета указанного оружия.

Дарение и наследование гражданского оружия, зарегистрированного в органах внутренних дел, производится в порядке, определяемом законодательством Российской Федерации, при наличии у наследника или лица, в пользу которого осуществляется дарение, лицензии на приобретение гражданского оружия. В случае смерти собственника гражданского оружия до решения вопроса о наследо-

вании имущества и получения лицензии на приобретение гражданского оружия указанное оружие незамедлительно изымается для ответственного хранения органами внутренних дел, его зарегистрировавшими.

**Статья 21. Продажа гражданского и служебного оружия и патронов к нему другими субъектами** >

Субъекты, имеющие право на приобретение оружия, указанные в пунктах 2, 3, 4, 5, 6 и 7 статьи 10 настоящего Федерального закона, могут продавать находящиеся у них на законных основаниях гражданское и служебное оружие и патроны к нему юридическим лицам, имеющим лицензию на торговлю гражданским и служебным оружием, с предварительным уведомлением об этом органов внутренних дел по месту учета указанного оружия.

**Статья 22. Хранение гражданского и служебного оружия и патронов к нему**

Хранение гражданского и служебного оружия и патронов к нему разрешается юридическим лицам и гражданам, получившим в органах внутренних дел разрешения на хранение или хранение и ношение оружия.

Хранение иностранными гражданами приобретенного в Российской Федерации гражданского и служебного оружия разрешается в течение пяти дней на основании лицензии на его приобретение, выданной органом внутренних дел.

Юридическим лицам и гражданам запрещаются хранение и использование найденного ими или переданного им огнестрельного оружия, собственниками которого они не являются. Такое оружие подлежит немедленной сдаче в органы внутренних дел.

Гражданское и служебное оружие должно храниться в условиях, обеспечивающих его сохранность, безопасность хранения и исключающих доступ к нему посторонних лиц.

Требования к условиям хранения различных видов гражданского и служебного оружия и патронов к нему определяются Правительством Российской Федерации.

### **Статья 23. Порядок взимания платежей при выдаче лицензий, разрешений и сертификатов, продлении срока их действия**

За выдачу лицензий на производство гражданского и служебного оружия, торговлю им, его приобретение, коллекционирование или экспонирование, разрешений на хранение или хранение и ношение, транспортирование, ввоз на территорию Российской Федерации и вывоз из Российской Федерации оружия и патронов к нему, сертификатов на модели оружия и типы патронов к нему, за продление срока действия лицензий, разрешений и сертификатов с юридических лиц и граждан взимаются единовременные сборы. Размеры указанных сборов определяются исходя из организационных и иных расходов, связанных с выдачей указанных документов, и утверждаются Правительством Российской Федерации по представлению Министерства финансов Российской Федерации, Министерства внутренних дел Российской Федерации и органов, уполномоченных выдавать лицензии на производство оружия и сертификаты.

### **Статья 24. Применение оружия гражданами Российской Федерации**

Граждане Российской Федерации могут применять имеющееся у них на законных основаниях оружие для защиты жизни, здоровья и собственности в состоянии необходимой обороны или крайней необходимости. Применению оружия должно предшествовать четко выраженное предупреждение об этом лица, против которого применяется оружие, за исключением случаев, когда промедление в применении оружия создает непосредственную опасность для жизни людей или может повлечь иные тяжкие последствия. При этом применение оружия в со-

стояний необходимой обороны не должно причинить вред третьим лицам.

Запрещается применять огнестрельное оружие в отношении женщин, лиц с явными признаками инвалидности, несовершеннолетних, когда их возраст очевиден или известен, за исключением случаев совершения указанными лицами вооруженного либо группового нападения. О каждом случае применения оружия, повлекшем причинение вреда здоровью человека, владелец оружия обязан незамедлительно, но не позднее суток сообщить в орган внутренних дел по месту применения оружия.

Правила использования спортивного и охотничьего оружия устанавливаются законодательством Российской Федерации.

### **Статья 25. Учет, ношение, перевозка, транспортирование, уничтожение, коллекционирование и экспонирование оружия**

Правила учета, ношения, перевозки, транспортирования и уничтожения оружия определяются Правительством Российской Федерации.

Коллекционированием и экспонированием оружия на территории Российской Федерации имеют право заниматься юридические лица и граждане, имеющие соответствующие лицензии органов внутренних дел.

Правила коллекционирования и экспонирования оружия, а также конструктивно сходных с оружием изделий, порядок их производства, торговли ими, их продажи, передачи, приобретения, экспонирования, хранения и транспортирования, а также номенклатура оружия устанавливаются Правительством Российской Федерации.

### **Статья 26. Аннулирование лицензий или разрешений**

Лицензии на производство гражданского и служебного оружия, торговлю им, его приобретение, коллекциони-

рование или экспонирование, а также разрешения на хранение или хранение и ношение оружия аннулируются органами, выдавшими эти лицензии или разрешения, в случаях:

- 1) добровольного отказа от указанных лицензий или разрешений, либо ликвидации юридического лица, либо смерти собственника оружия;
- 2) систематического (не менее двух раз в течение года) нарушения либо неисполнения юридическими лицами или гражданами требований, предусмотренных настоящим Федеральным законом и иными нормативными правовыми актами Российской Федерации, регламентирующими оборот оружия;
- 3) возникновения предусмотренных настоящим Федеральным законом обстоятельств, исключающих возможность получения лицензий или разрешений;
- 4) конструктивной переделки владельцем гражданского или служебного оружия и патронов к нему, повлекшей изменение баллистических и других технических характеристик указанных оружия и патронов к нему.

Принятию решения об аннулировании лицензий или разрешений по основаниям, предусмотренным пунктом 2 части первой настоящей статьи, должно предшествовать предварительное письменное предупреждение владельца лицензии или разрешения органом, выдавшим эту лицензию или разрешение. В предупреждении указывается, какие именно правовые нормы и правила нарушены или не исполнены, и назначается срок *для* устранения допущенных нарушений.

Решение об аннулировании лицензии или разрешения может быть обжаловано их владельцем в судебном порядке.

В случае аннулирования лицензий или разрешений повторное обращение за их получением возможно для юридических лиц по истечении трех лет со дня их аннулирования, а для граждан — по истечении пяти лет со дня их аннулирования.



В случае добровольного отказа от лицензий или разрешений сроки *для* повторного обращения за их получением не устанавливаются.

### **Статья 27. Изъятие оружия и патронов к нему**

Изъятие оружия и патронов к нему производится:

1) органами внутренних дел в случаях:

- отсутствия лицензий на производство гражданского и служебного оружия и патронов к нему, торговлю ими, их приобретение, коллекционирование или экспонирование, а также разрешений на хранение или хранение и ношение оружия;
- аннулирования в установленном порядке указанных лицензий и разрешений;
- нарушения юридическими лицами или гражданами установленных настоящим Федеральным законом и иными нормативными правовыми актами Российской Федерации правил передачи, приобретения, коллекционирования, экспонирования, регистрации, учета, хранения, ношения, перевозки, транспортирования и применения оружия до принятия окончательного решения в порядке, установленном законодательством Российской Федерации;
- выявления самодельных или переделанных владельцем гражданского или служебного оружия и патронов к нему с измененными баллистическими и другими техническими характеристиками;
- смерти собственника гражданского оружия до решения вопроса о наследовании имущества, а также смерти гражданина, имевшего на законных основаниях боевое или служебное оружие;
- ликвидации юридического лица;

2) органами, осуществляющими государственный надзор за соблюдением правил охоты, - рыболовства, охраны природы и природных ресурсов, в случаях пресечения

нарушений законодательства Российской Федерации об охране окружающей природной среды в пределах их компетенции с последующей передачей оружия в органы внутренних дел;

- 3) таможенными органами в случаях, предусмотренных Таможенным кодексом Российской Федерации;
- 4) в других случаях, предусмотренных законодательством Российской Федерации.

Порядок изъятия оружия и патронов к нему определяется Правительством Российской Федерации.

Изъятые, а также конфискованные гражданское и служебное оружие и патроны к нему, технически пригодные для эксплуатации, подлежат в соответствии с законодательством Российской Федерации реализации через юридических лиц, имеющих лицензию на торговлю гражданским и служебным оружием.

## **Статья 28. Контроль за оборотом оружия**

Контроль за оборотом гражданского и служебного оружия на территории Российской Федерации осуществляют органы внутренних дел и органы, уполномоченные Правительством Российской Федерации выдавать лицензии на производство гражданского и служебного оружия, а также органы государственного надзора за соблюдением государственных стандартов Российской Федерации.

Контроль за оборотом оружия, имеющегося на вооружении государственных военизированных организаций, осуществляется в порядке, определяемом Правительством Российской Федерации.

Должностные лица органов, уполномоченных осуществлять контроль за оборотом гражданского и служебного оружия, имеют право:

- производить осмотр оружия в местах его производства, торговли им, его хранения и уничтожения;
- безвозмездно изымать и уничтожать в установленном порядке оружие, запрещенное к обороту на террито-

рии Российской Федерации, за исключением оружия, приобретенного до вступления в силу настоящего Федерального закона и находящегося у владельцев на законных основаниях;

- требовать от юридических лиц и граждан представления документов или их копий, письменной или устной информации, необходимых для выполнения своих контрольных функций;
- при выявлении нарушений установленных правил давать обязательные для исполнения гражданами Российской Федерации и должностными лицами предписания об устранении этих нарушений;
- принимать иные меры, предусмотренные законодательством Российской Федерации.

### **Статья 29. Вступление в силу настоящего Федерального закона**

Настоящий Федеральный закон вступает в силу с 1 июля 1997 года.

### **Статья 30. Приведение нормативных правовых актов в соответствие с настоящим Федеральным законом**

Президенту Российской Федерации, Правительству Российской Федерации, органам государственной власти субъектов Российской Федерации и органам местного самоуправления привести свои нормативные правовые акты в соответствие с настоящим Федеральным законом в течение трех месяцев со дня его вступления в силу.

Правительству Российской Федерации:

- до 1 февраля 1997 года внести в Государственную Думу Федерального Собрания Российской Федерации предложения об установлении административной ответственности за нарушение настоящего Федерального закона;
- до 1 марта 1997 года определить и утвердить размеры единовременных сборов, взимаемых при выдаче ли-

цензий, разрешений и сертификатов, при продлении срока их действия, с учетом интересов производителей и потребителей;

до 1 марта 1997 года определить порядок получения в органах внутренних дел во временное пользование отдельных типов и моделей боевого ручного стрелкового оружия юридическими лицами с особыми уставными задачами, указанными в статье 12 настоящего Федерального закона.

### **Статья 31. Обеспечение исполнения настоящего Федерального закона**

Юридическим лицам с особыми уставными задачами, имеющим в своем составе подразделения военизированной охраны и использующим боевое ручное стрелковое оружие, за исключением исполняющих обязанности по охране объектов производства и хранения оружия, боеприпасов, боевой техники, особо опасных экологических производств, природы и природных ресурсов, мест изготовления и хранения денежных средств и ценностей, добычи, переработки и хранения драгоценных металлов и драгоценных камней, дипломатических представительств Российской Федерации в иностранных государствах, других особо важных объектов, а также при транспортировании особо опасных грузов, оружия, боеприпасов, боевой техники, денежных средств и ценностей, дипломатической почты, корреспонденции, содержащей сведения, отнесенные к государственной тайне, и грузов, содержащих носители сведений, отнесенных к государственной тайне, осуществить до 1 января 1998 года замену указанного оружия гражданским и служебным оружием. При изменении форм собственности указанных юридических лиц в трехмесячный срок со дня регистрации учредительных документов боевое ручное стрелковое оружие подлежит сдаче в органы внутренних дел. На частных охранных предприятиях и в службах безопасности организаций срок

использования боевого ручного стрелкового оружия ограничить сроком его аренды у Министерства внутренних дел Российской Федерации.

Правительству Российской Федерации разработать и реализовать в 1996—1998 годах федеральную программу государственной стандартизации гражданского и служебного оружия и патронов к нему.

**Статья 32. О признании утратившими силу некоторых законодательных актов в связи с принятием настоящего Федерального закона**

В связи с принятием настоящего Федерального закона признать утратившими силу:

- 1) Закон Российской Федерации «Об оружии» (Ведомости Съезда народных депутатов Российской Федерации и Верховного Совета Российской Федерации, 1993, №24, ст. 860);
- 2) Постановление Верховного Совета Российской Федерации «О порядке введения в действие Закона Российской Федерации "Об оружии"» (Ведомости Съезда народных депутатов Российской Федерации и Верховного Совета Российской Федерации, 1993, №24, ст. 861);
- 3) Постановление Верховного Совета Российской Федерации «О внесении изменений в постановление Верховного Совета Российской Федерации «О порядке введения в действие Закона Российской Федерации "Об оружии"» (Российская газета, 1993, 9 сентября, №174). "

Москва, Кремль  
13 декабря 1996 года  
№150-ФЗ

**Президент  
Российской Федерации  
Б. Ельцин**

# **Правила приобретения, регистрации и обращения специальных средств самообороны, снаряженных веществами слезоточивого и раздражающего действия**

1. Настоящие Правила регламентируют порядок приобретения, регистрации и обращения\* специальных средств самообороны, снаряженных веществами слезоточивого и раздражающего действия (газовых пистолетов и револьверов, патронов к ним и аэрозольных упаковок)\*\*, гражданами, предприятиями, организациями и учреждениями Российской Федерации. Установить, что Министерство внутренних дел Российской Федерации и органы внутренних дел на местах:
  - осуществляют контроль за порядком реализации, приобретения, перевозки, хранения, использования специальных средств самообороны, за функционированием магазинов по продаже специальных средств самообороны;
  - запрещают предприятиям, организациям продажу, хранение и перевозку специальных средств самообороны в случаях нарушения ими порядка сбыта, отпуска, хранения, учета и перевозки таких предметов.
2. Право приобретения, хранения и ношения специальных средств самообороны имеют граждане, достигшие 18-летнего возраста и сдавшие зачеты по знанию пра-

\* Под «обращением» понимается хранение, ношение, перевозка, передача и использование специальных средств самообороны, снаряженных веществами слезоточивого и раздражающего действия.

\*\* Далее — специальные средства самообороны.

вил пользования данными средствами (за исключением лиц, указанных в пункте 14 настоящих Правил).

Предприятия, учреждения и организации приобретают специальные средства самообороны в порядке, установленном для граждан.

Количество специальных средств самообороны, которое может иметь гражданин Российской Федерации, не ограничивается.

3. Специальные средства самообороны, включая аэрозольные упаковки, приобретаются и используются гражданами только для целей самообороны и в соответствии с инструкцией, прилагаемой к тому или иному специальному средству.

4. Разрешения на приобретение, хранение и ношение специальных средств самообороны (кроме аэрозольных упаковок) выдаются органами внутренних дел гражданам, сдавшим зачеты по знанию правил пользования данными средствами. Обучение правилам пользования специальными средствами самообороны, технике безопасности, а также знаниям материальной части осуществляется на курсах, создаваемых органами внутренних дел. \*

Разрешения на приобретение, хранение и ношение специальных средств самообороны подписывает начальник органа внутренних дел по месту жительства граждан или лицо, его замещающее.

5. Разрешения на приобретение специальных средств самообороны выдаются гражданам органами внутренних дел сроком на 3 месяца. Неиспользованные в указанный срок разрешения подлежат возврату в орган внутренних дел.

6. Для получения разрешения на приобретение специальных средств самообороны граждане представляют в орган внутренних дел:

- паспорт или иной документ, удостоверяющий личность;

- заполненную карточку заявления;
  - две фотографии (3 X 4 см);
  - справку о сдаче зачета по знанию правил пользования специальными средствами самообороны;
  - квитанцию о внесенной плате за право владения специальными средствами самообороны (за каждую единицу). При постановке на учет в органах внутренних дел по новому месту жительства владельца плата не взимается, если срок ранее выданного разрешения на хранение специального средства не истек.
7. Приобретенные гражданами газовые пистолеты и револьверы в течение 10 дней со дня приобретения должны быть зарегистрированы в органе внутренних дел по месту жительства владельца с получением разрешения на их хранение и ношение. Разрешение на хранение и ношение выдается органом внутренних дел сроком на 3 года. Регистрация аэрозольных упаковок не производится.
8. Для получения разрешения на хранение и ношение специальных средств самообороны их владельцы представляют в орган внутренних дел дубликат разрешения на приобретение с отметкой магазина о продаже специального средства самообороны. Разрешение на хранение и ношение специального средства самообороны может быть выдано каждому члену семьи, имеющему право на такое разрешение. Органами внутренних дел не выдаются разрешения на приобретение, хранение и ношение безномерного или самодельного специального средства самообороны.
9. Патроны к газовым пистолетам и револьверам приобретаются гражданами в специализированных магазинах по предъявлении разрешения органа внутренних дел на хранение и ношение указанных средств.
10. Разрешения на продажу, приобретение, хранение и ношение специальных средств самообороны отече-



ственного и зарубежного производства выдаются органами внутренних дел только при наличии сертификата установленного образца на тот или иной вид специального средства самообороны.

- .11. Для продлевания разрешения на хранение и ношение специальных средств самообороны (перерегистрации) владелец обязан за один месяц до истечения срока действия разрешения обратиться в местный орган внутренних дел, представив специальные средства самообороны (газовые пистолеты и револьверы) и следующие документы:
  - заявление на имя начальника органа внутренних дел с просьбой перерегистрировать имеющееся у него специальное средство самообороны;
  - квитанцию о внесенной плате за перерегистрацию специального средства самообороны.
12. При хранении и ношении специального средства самообороны граждане должны обеспечить условия хранения, исключающие его утерю, самопроизвольное действие и возможность хищения.
13. Во всех случаях при ношении специального средства самообороны (за исключением аэрозольной упаковки) владелец обязан иметь при себе разрешение органов внутренних дел на право его хранения и ношения.
14. Разрешения на приобретение, хранение и ношение специальных средств самообороны органами внутренних дел не выдаются, а выданные аннулируются у лиц:
  - а) состоящих на учете в органах здравоохранения по поводу психического заболевания, алкоголизма или наркомании;
  - б) совершивших повторно в течение года административное правонарушение, посягающее на общественный порядок, злоупотребляющих спиртными напитками или употребляющих в немедицинских целях наркотические средства и другие одурманивающие (токсикоманические) вещества;

- в) имеющих непогашенную или, не снятую в установленном порядке судимость за тяжкие преступления, а также за преступления, совершенные с применением огнестрельного оружия и взрывчатых веществ;
  - г) осужденных к лишению свободы, условно осужденных и условно освобожденных из мест лишения свободы с обязательным привлечением к труду;
  - д) самостоятельно изменивших конструкцию специального средства самообороны.
15. После аннулирования органом внутренних дел разрешения на хранение и ношение специального средства самообороны у лиц, указанных в подпунктах «а», «б», «в», и «г» пункта 14 настоящих Правил, это средство и патроны к нему вместе с разрешением на хранение и ношение изымаются. Изъятые специальное средство самообороны и патроны к нему сдаются на комиссионную продажу в специализированные магазины с последующей выплатой бывшему собственнику или его представителю вырученной от продажи денежной суммы за вычетом расходов по реализации. В случаях, не терпящих отлагательства, специальные средства самообороны и патроны к ним у лиц, перечисленных в пункте 14, могут быть изъяты органами внутренних дел незамедлительно.
16. Об аннулировании разрешения на хранение специального средства самообороны по основаниям, указанным в пункте 14 настоящих Правил, органом внутренних дел выносится мотивированное заключение, которое утверждается начальником органа внутренних дел или лицом, его замещающим. В заключении излагаются основания и мотивы принятия такого решения.
17. В случае смерти владельца специальное средство самообороны и патроны к нему хранятся его родственниками до решения вопроса о наследовании имущества. Если кто-либо из наследников имеет право на получение разрешения на владение специальным

- средством самообороны, то ему в установленном порядке органами внутренних дел может быть выдано такое разрешение. Если среди наследников не окажется лиц, имеющих право на хранение специального средства самообороны, оно должно быть в месячный срок направлено родственниками в органы внутренних дел для реализации. Вырученная от продажи денежная сумма за вычетом расходов по реализации выплачивается наследнику.
18. Запрещается передавать специальное средство самообороны другим лицам без разрешения органа внутренних дел. Органы внутренних дел вправе производить оформление документов на передачу специальных средств самообороны от одного владельца другому. Порядок передачи определяется Министерством внутренних дел Российской Федерации.
  19. Владелец специального средства самообороны при перемене места жительства обязан обратиться в орган внутренних дел с просьбой о снятии специального средства самообороны с учета и указать адрес нового места жительства. По прибытии к новому месту жительства владелец специального средства самообороны обязан в 10-дневный срок поставить его на учет в местном органе внутренних дел.
  20. Пришедшее в негодное состояние специальное средство самообороны (не подлежащее ремонту) не регистрируется (не перерегистрируется) и в месячный срок сдается владельцем безвозмездно в орган внутренних дел и снимается с учета.
  21. В случае утраты или хищения специального средства самообороны владелец обязан немедленно сообщить об этом в орган внутренних дел.
  22. Магазины по продаже специальных средств самообороны (в том числе комиссионные) открываются и функционируют в соответствии с нормативными актами, регламентирующими открытие и функционирование магазинов по продаже огнестрельного оружия.