

8' 2001

# ПЕХОТНОЕ ОРУЖИЕ ТРЕТЬЕГО РЕЙХА

СПЕЦВЫПУСК

ЧАСТЬ III

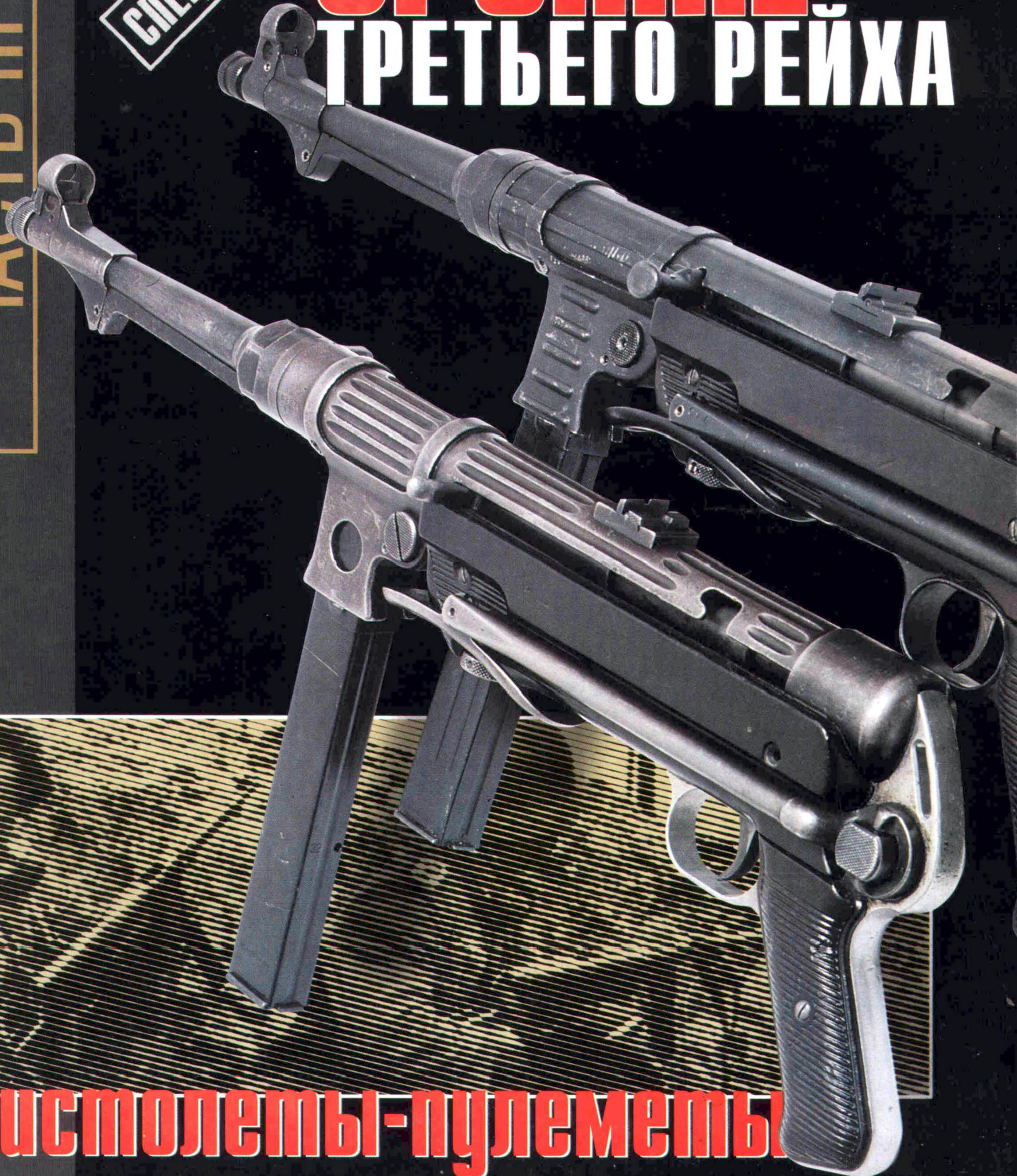

Пистолеты-пулеметы



Научно-популярный иллюстрированный журнал  
Первый номер вышел в мае 1994 г.  
Периодичность — 10 номеров в год  
Учредители —  
редакция журнала «Техника — молодежи»  
и ООО «Восточный горизонт»  
ИЗДАТЕЛЬ — ООО «ВОСТОЧНЫЙ ГОРИЗОНТ» —  
125015, МОСКВА, А-15, НОВОДМИТРОВСКАЯ УЛ., 5А

Главный редактор  
Александр ПЕРЕВОЗЧИКОВ

Выпускающий редактор  
Александр МАСЛОВСКИЙ

Редактор-консультант  
Сергей МАКАРОВ

Автор текста  
Сергей МОНЕТЧИКОВ

Концепция проекта  
Александр МАСЛОВСКИЙ

Фото

Александр КУЛЕШОВ

Дизайн и верстка  
Алексей ДОСАЕВ

Набор

Тамара САВЕЛЬЕВА

Корректор

Людмила ЕМЕЛЬЯНОВА

Цветоделение

Михаил ДАНИЛИН, Игорь МАКАРОВ,  
Ренат ФЕЙЗУЛЛИН, Антон ДИДЕНКО

Компьютерное обеспечение

Андрей КОНЮШКОВ

Реклама

Алла ГЛУЩЕНКО

Подписка по каталогу Роспечати —  
индексы 72297, 48898

Подписка по Объединенному каталогу  
(адресная рассылка) — индексы 26109, 26110

Адрес редакции:

125015, Москва, А-15, Новодмитровская, 5а  
Тел.: 234 1678, факс: (095)285 1687

Печать: Чеховский полиграфкомбинат

Верстка, цветоделение,

изготовление фотоформ, печать обложки —

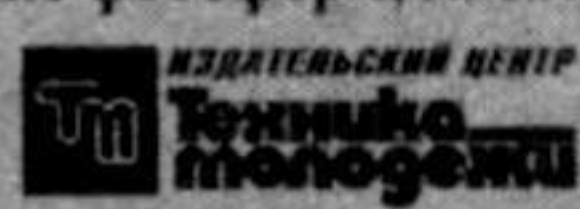

и ООО «Восточный горизонт»

285 5625, 285 8009

Из редакции вы можете получить по почте  
РАНЕЕ ВЫШЕДШИЕ НОМЕРА.

Цена одного номера с доставкой:

2000 г.: №1, 10 — 50 руб., №2-9 — 40 руб.

2001 г.: №1-6 — 50 руб.

Оплата переводом по адресу:

125057, Москва, а/я 95, «Техника-молодежи»,  
Савушкиной И.В.

Справки о продаже и подписке:

257 9684, 285 2018

Прием предложений по рекламе:

285 5757

Авторы публикаций несут ответственность за точность  
приводимых фактов, их оценку и за использование  
сведений, не подлежащих разглашению.

Рукописи не возвращаются и не рецензируются.

Рекламодатели несут ответственность за содержание  
рекламных материалов.

Перепечатка материалов, их воспроизведение в любом  
виде, полностью или частями, допускаются  
только с разрешения редакции.

Налоговая льгота — общероссийский классификатор  
продукции ОК 005-93, том 2;  
95 2000 — периодические и продолжающиеся издания  
(журналы, сборники/бюллетени)

Рег. № 015462 от 27 ноября 1996 г.

ЗАКАЗ № 828 ТИРАЖ 50 000 (ПЕРВЫЙ ЗАВОД 25 000)

© «Оружие», 2001, №8

# СОДЕРЖАНИЕ

## ЧАСТЬ 6

<b>Пистолеты-пулеметы германского производства</b>	2
<b>Глава 1. Предпосылки создания пистолетов-пулеметов</b>	2
- 9-мм штурмовой пистолет P.17 (П.17)	5
- 9-мм пистолет-пулемет Bergmann MP.18.I (Бергман МП.18. I)	7
- 9-мм пистолет-пулемет Bergmann MP.18.I (Бергман МП.18. I) модернизированный	12
- 9-мм пистолет-пулемет Rheinmetall MP.19 (Рейнметалл МП.19)	14
<b>Глава 2. Сохранение военно-технического потенциала</b>	16
<b>Глава 3. Пистолеты-пулеметы двадцатых — начала тридцатых годов</b>	18
- 9-мм пистолет-пулемет Schmeisser MP.28.II (Шмайссер МП.28.II)	19
- 9-мм пистолеты-пулеметы ERMA mod. 1926 (ЭРМА мод. 1926)	23
- 9-мм пистолеты-пулеметы Vollmer-ERMA mod.1932 (Фольмер — ЭРМА мод. 1932)	25
<b>Глава 4. Пистолеты-пулеметы предвоенного и военного периодов</b>	26
- 9-мм пистолет-пулемет Vollmer-ERMA EMP (Фольмер — ЭРМА ЭМП)	28
- 9-мм пистолет-пулемет Bergmann MP.34/I (Бергман МП.34/I)	31
- 9-мм пистолет-пулемет Bergmann MP.35/I (Бергман МП.35/I)	36
- 9-мм автоматический карабин (пистолет-пулемет) Schmeisser MK.36/III (Шмайссер МК. 36/III)	38
- 9-мм пистолет-пулемет ERMA 36 (ЭРМА 36)	40
- 9-мм пистолет-пулемет MP.38 (МП. 38)	43
- 9-мм пистолет-пулемет MP.38/40 (МП.38/40)	48
- 9-мм пистолет-пулемет MP.40 (МП.40)	51
<b>Глава 5. Малосерийные пистолеты -пулеметы военного периода</b>	56
- 9-мм пистолет-пулемет MP.41 (МП.41)	56
- 9-мм пистолет-пулемет MP.40/I (МП.40/I)	58
- 9-мм пистолет-пулемет ERMA EMP.44 (ЭРМА ЭМП.44)	60
<b>Приложение 1</b>	
<b>Тактико-технические характеристики германских пистолетов-пулеметов</b>	62
<b>Приложение 2</b>	
<b>Магазины к пистолетам-пулеметам</b>	63
<b>Библиография</b>	64
На 1-й стр. обложки — фото Александра Кулешова	
На 2-й и 3-й стр. обложки — рис. Михаила Шмитова	



## ЧАСТЬ 6\*

ПИСТОЛЕТЫ-ПУЛЕМЕТЫ  
ГЕРМАНСКОГО ПРОИЗВОДСТВАГЛАВА 1. ПРЕДПОСЫЛКИ СОЗДАНИЯ  
ПИСТОЛЕТОВ-ПУЛЕМЕТОВ

Если в начале XX в. магазинная винтовка служила основным универсальным оружием пехоты, то уже в ходе Первой мировой войны, в связи с бурным развитием автоматического оружия, произошла четкая дифференциация задач, стоящих перед стрелковым оружием. В итоге появились его новые виды. Изменение тактики ведения бое-

вых действий в связи с переходом к позиционной войне предопределило новые требования к стрелковому оружию, в первую очередь повышение огневой мощи пехоты, что было возможно только при условии насыщения войск автоматическим оружием.

К началу Первой мировой система стрелкового вооруже-

ния кайзеровской армии включала основные виды пехотного оружия – винтовку Mauser G.98 и чрезвычайно мощный, но тяжелый и неповоротливый станковый пулемет Maxim MG.08. Несмотря на то, что это высокоэффективное оружие в общем и целом удовлетворяло запросам войск, в некоторых случаях оно не помогало решить боевые

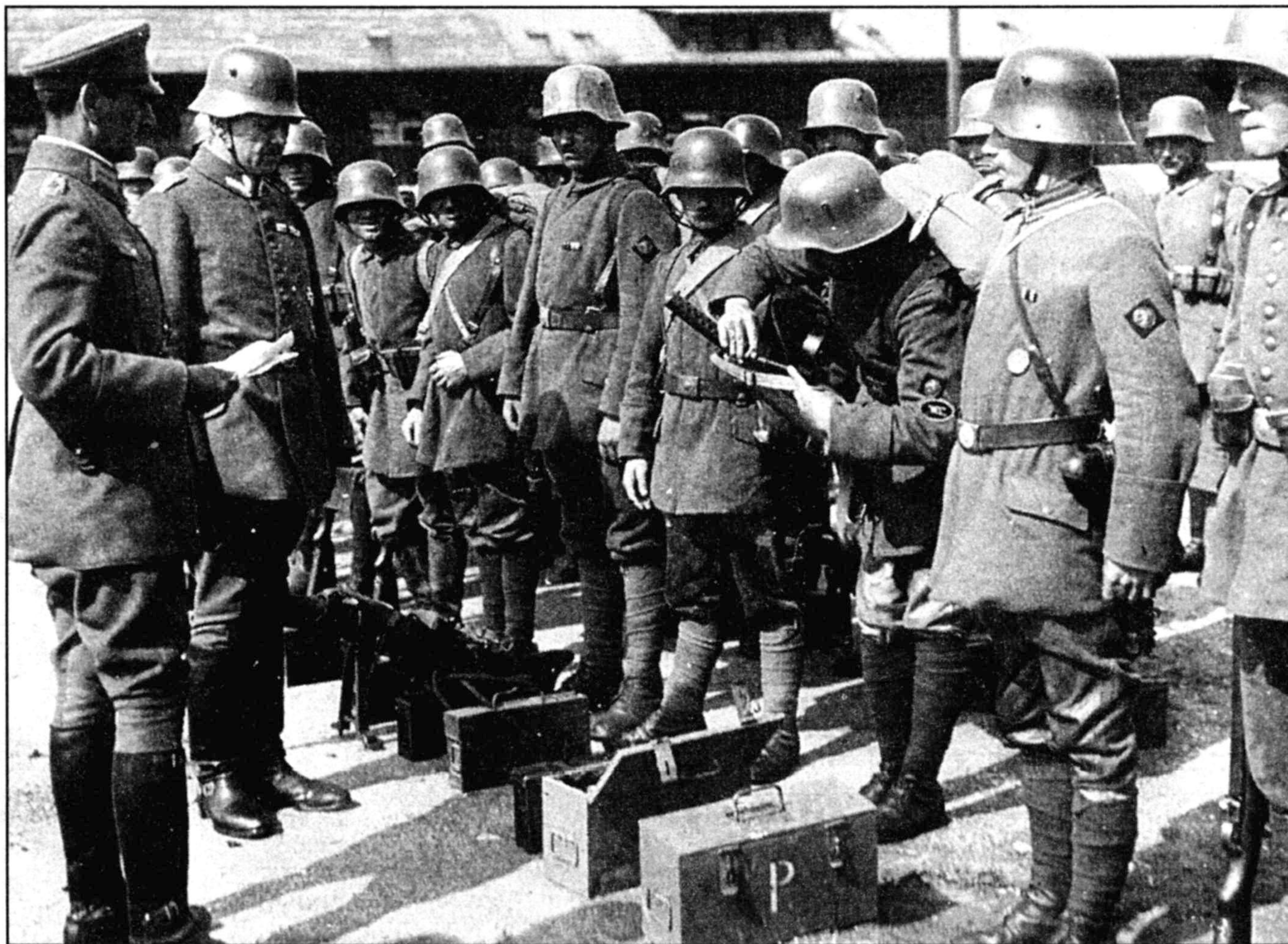

\* Продолжение. Начало см. в журналах №10/2000 и 2/2001.





**Новое оружие немецкой пехоты — пистолет-пулемет MP.18.1, воплощение давней мечты об относительно легком и компактном автоматическом оружии.**

задачи. Увеличение количества пулеметов — основного оружия для борьбы с живой силой противника на средних и дальних расстояниях (от 600 до 1500 м) — и выявившаяся одновременно с этим избыточность мощности винтовочных патронов для решения огневых задач на меньших дальностях обозначили зияющую пустоту в системе пехотного вооружения. Особенно это сказалось в оборонительных боях на близких дистанциях. Уже в первые месяцы войны стала ясной потребность германской армии в более легком и маневренном автоматическом

оружии, которое обеспечивало бы более высокую плотность огня, чем станковый пулемет Maxim MG.08, и было бы одинаково пригодно как при отражении атак противника, так и в наступлении, в боях в лесу, в окопах, внутри зданий и т.д. В отличие от французов, раньше всех решивших проблему создания автоматического оружия (в 1915 г. с принятием на вооружение ручного пулемета системы Chauchat), немцы нашли палиативное решение проблемы и в том же году ввели у себя ручной пулемет Maxim MG.08/15, — он представлял собой переделанный

и немного облегченный MG.08. Однако это не стало настоящим выходом из создавшегося положения.

Двухлетняя позиционная война подвела Верховное командование кайзеровской армии к однозначному выводу: успешного исхода войны можно добиться только путем решительного взламывания обороны противника. Но как показывал опыт предшествующих боев, при том развитии, которое получили средства массового уничтожения, лобовые атаки пехоты изначально обречены на провал. Новая концепция войны, разработанная в 1915 г. генералом Людендорфом, давала немцам шансы на успех. Поскольку к тому времени война приняла в основном позиционную форму, когда зачастую расстояние между окопами противников сокращалось до 100 — 200 м, для прорыва вражеской обороны в германской пехоте предполагалось создание так называемых «Штурмовых групп», оснащенных легким пехотным оружием. Тактика «просачивания», принятая штурмовыми группами, делала основной упор на взаимодействие различных видов вооружений: винтовок, пулеметов, ручных гранат, минометов, огнеметов и артиллерии. Противник подавлялся огнем тяжелого вооружения, а тем временем штурмовые группы, находившиеся впереди наступающей пехоты, совершали рывок к траншеям. Следом за ними шли стрелки, подавлявшие огнем вражескую пехоту, засевшую в оборонительных сооружениях. На рубеже последних 100 м штурмовые группы одним броском, ведя огонь из всех видов своего оружия и забрасывая противника гранатами, должны были,





пользуясь смятением в стане врага, достичь его траншей. Закрепившись в них, штурмовые группы давали возможность остальной пехоте занять новые позиции. Так, внезапными мощными ударами небольших, но хорошо вооруженных групп, буквально прогрызавших оборону врага, немцы планировали перехватить инициативу у союзников и добиться перелома в войне.

По первоначальным замыслам эти подразделения следовало оснастить автоматическим оружием – чтобы при прорыве создать максимальную плотность огня. Но из-за недостаточного количества и невысокой маневренности ручных пулеметов MG.08/15, германское командование было вынуждено в спешном порядке пересмотреть все пригодные образцы автоматического оружия, имевшиеся тогда в наличии. Отсутствие действительно легкого и компактного ручного пулемета привело к тому, что пришлось рассматривать опытные образцы автоматических и самозарядных винто-

вок, сразу же отвергнутых как из-за недоработанности конструкций, так и по причине их значительных массо-габаритных характеристик, делавших неэффективным использование винтовок в ближнем бою в тесных пространствах окопов, зданий и т.д.

И тогда немецкие военные обратились к самому, казалось бы, простому решению вопроса: использовать такой вид автоматического оружия, как самозарядные пистолеты. Они хоть в какой-то мере помогли бы решить часть задач, поставленных перед так называемым «штурмовым» оружием. Тем более что к тому времени у немцев уже была наработана определенная теоретическая и практическая база создания подобных образцов. Перед Первой мировой войной в Германии длительное время шла разработка новых конструкций автоматических и самозарядных пистолетов. Велись исследования, направленные на увеличение их скорострельности, дальности и меткости

стрельбы. Первые попытки повысить мощность самозарядных пистолетов за счет роста скорострельности путем ведения непрерывного огня предпринимались еще в конце XIX – начале XX в., когда вносили конструктивные изменения в спусковые механизмы для перехода с одиночного на автоматический огонь. Но ни один из первоначальных образцов пистолетов Borchardt-Luger M.1900 и Mauser C.96 с удлиненными стволами и съёмными прикладами по ряду причин не оправдал ожиданий. В первую очередь это было связано с невозможностью уменьшить чересчур высокий темп стрельбы и, вследствие этого, сильной вибрации оружия в руках, поскольку масса подобных пистолетов не превышала 1 кг, что, в свою очередь, заметно снижало кучность стрельбы: рассеивание на дистанции 100 м достигало в поперечнике примерно 1,5 м. В результате проведенных исследований немцы отказались от подобных образцов.



## 9-мм штурмовой пистолет P.17 (П.17)



После оснащения 32-зарядным «троммельмагазином» артиллерийский Luger Lange P.08 превратился в штурмовой P.17. Режима автоматического огня он не имел, но стал «началом координат» в идеологии создания пистолетов-пулеметов.

Первыми переделке в «штурмовое» оружие подверглись штатный 9-мм пистолет кайзеровской армии Lange P.08, а также его давний конкурент – охотничий 7,63-мм пистолет-карабин Mauser C.96. Эти пистолеты уже были в производстве – а значит, имелись все возможности для развертывания

их массового выпуска. Учитывая результаты предшествующих опытов, задачу переделать ударно-спусковой механизм для ведения непрерывного огня изначально не ставили. Приоритет был отдан повышению боевых возможностей пистолетов. В первую очередь это относилось к замене существующих

магазинов с малой емкостью 8–10 патронов, значительно снижавших практическую скорострельность (поскольку стандартные магазины расстреливались практически мгновенно, за 3–5 с), на магазины большей емкости.

Барабанный магазин «улиточного» типа TM.08 емкостью



Несмотря на необычный для пистолетов внешний вид, в штурмовом Mauser M.1917 безошибочно угадывается его «классический» прототип C.96.



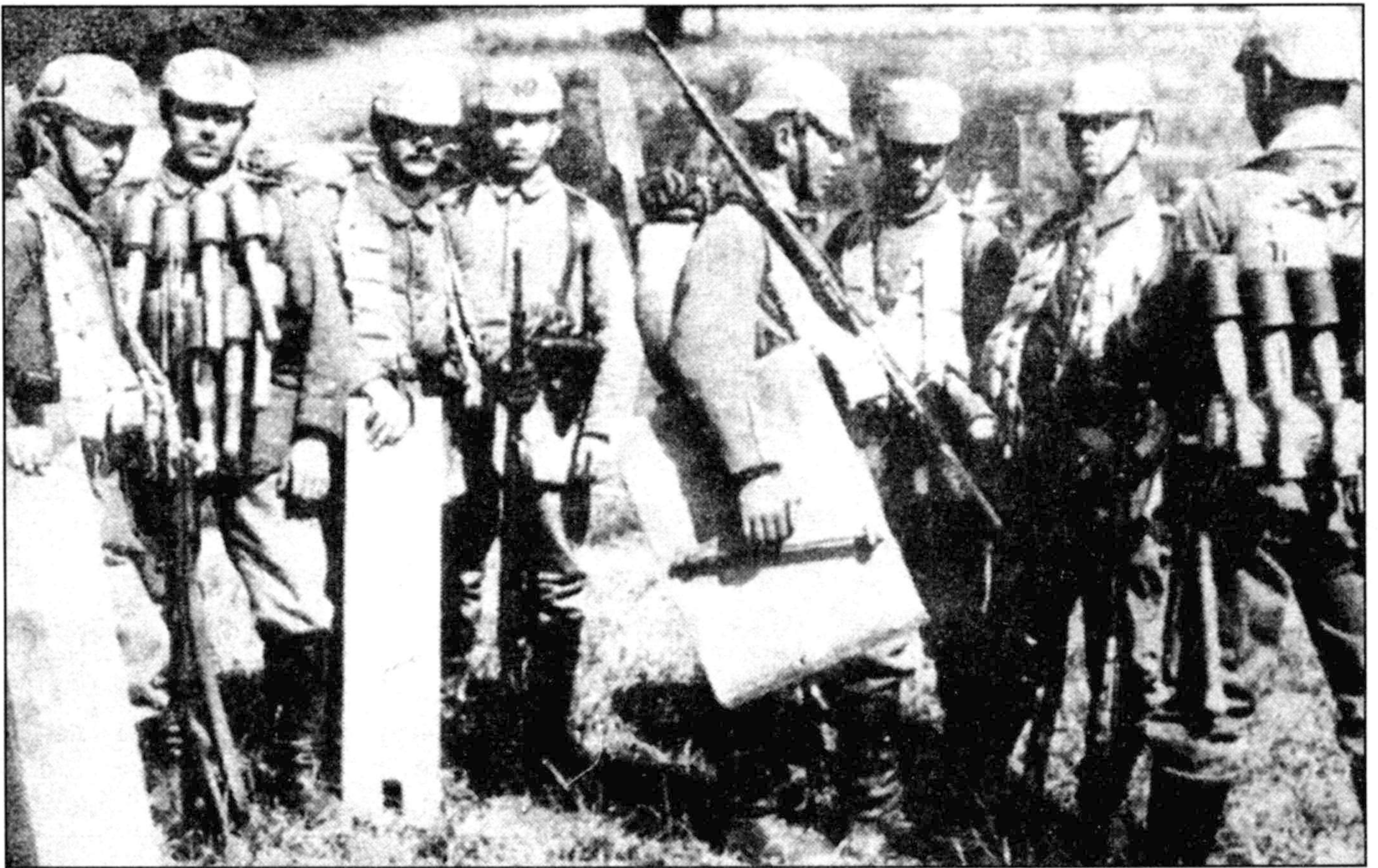

32 патрона конструкции Фридриха Блюма позволил Lange P.08 (получившему новое обозначение P.17), вести вместе с присоединяемой деревянной кобурой-прикладом эффективный огонь на дистанции до 300 м. Не совсем удачный магазин «улиточного» типа послужил основной причиной того, что немцам пришлось переконструировать саму пулю 9-мм патрона Parabellum, поскольку старая пуля типа «К» с плоской вершинкой постоянно заклинивалась в магазине. Ее заменили пулей типа «О» с овальным оживалом, с тех пор она стала основной для всех 9-мм патронов Parabellum.

Оружейники из Mauser-werke также переконструировали свой широко известный пистолет С.96. Новая модель, созданная под 9-мм патрон Parabellum, имела удлиненный ствол (250 мм), постоянный деревянный приклад и цевье, а также съемный 40-зарядный магазин коробчатого типа. Как и Parabellum, новый вариант Mauser получил название М.1917. Автоматика пистолета работала по

принципу отдачи при коротком ходе ствола. Запирание канала ствола производилось с помощью качающейся в вертикальной плоскости боевой личинки. Ударный механизм – куркового типа с открытым расположением курка. К особенностям пистолета относятся переднее расположение магазина и открытый секторный прицел, рассчитанный на дальности стрельбы до 1000 м.

Уже первые бои, в которых приняли участие штурмовые группы, когда пулеметчиков с ручными пулеметами MG.08/15 прикрывали пехотинцы, вооруженные пистолетами Parabellum P.17 и Mauser M.1917, а также ручными гранатами, выявили бесспорное превосходство «парабеллумов» по боевым и служебно-эксплуатационным показателям. Спор между давними конкурентами и на этот раз был решен в пользу штатного пистолета кайзеровской армии. Всего было изготовлено 198 000 «длинных» P.08 (артиллерийская модель) и P.17. Но очень скоро практика показала, что для полно-

ценного решения задач штурмовых групп все-таки требуется более мощное специальное оружие, позволяющее развивать высокую плотность огня в ближнем бою. Внесенные изменения предполагали превратить самозарядные пистолеты в нечто среднее между самозарядными винтовками и ручными пулеметами. Но из-за относительно слабой огневой мощи, обусловленной, в свою очередь, использованием маломощного пистолетного патрона, они не смогли стать равноценной альтернативой пулеметам.



# 9-мм пистолет-пулемет Bergmann MP.18.I (Бергман МП.18.I)



**Первым в мире настоящим пистолетом-пулеметом стал МР.18.I конструкции Х. Шмайссера.**

Предполагая подобное развитие событий, наиболее дальновидные генералы из Управления вооружений кайзеровской армии еще в 1915 г. сформулировали ряд основных критериев для параллельного конструирования нового оружия, обладающего более мощным огнем на близких дистанциях стрельбы – до 300 м. Оно должно было отвечать следующим требованиям:

1. Использование уже имеющихся пистолетных боеприпасов.
2. Большая скорострельность.
3. Простота обслуживания.
4. Надежность работы механизмов в экстремальных условиях.
5. Масса оружия должна быть приемлемой для стрелка, но не менее 3,5 – 4 кг – для уменьшения вибрации при стрельбе непрерывным огнем.

6. Увеличенная емкость магазина.
7. Упрощение и удешевление конструкции для производства в условиях военного времени.
8. Внедрение материало- и энергоемких технологий в производство оружия.

Для создания «штурмового» оружия немцы взяли за основу новейшее итальянское оружие,







**Простота устройства и технологичность изготовления пистолетов-пулеметов изначально определили их судьбу, как массового оружия на долгие годы. Неполная разборка МР.18.1.**

известное как пистолет-пулемет FIAT конструкции Абея Ревелли. Несколько его образцов было захвачено в качестве трофеев

в 1916 г. Это оружие, обладая значительным превосходством перед винтовками в скорострельности, в то же время существенно уступа-

ло им в дальности стрельбы, меткости и убойном действии пули. Поэтому его рассматривали не как новое основное оружие пехоты, а лишь как вспомогательное – в дополнение к винтовкам и пулеметам при ведении ближнего, как правило, оборонительного боя.

Итальянские пистолеты-пулеметы представляли собой военные образцы компактного индивидуального автоматического оружия, рассчитанные на непрерывную стрельбу пистолетным патроном. Их автоматика работала по принципу использования отдачи свободного затвора при неподвижном стволе. Питание патронами осуществлялось из коробчатых магазинов. Пистолеты-пулеметы FIAT М.1915 по своей конструкции и массо-габаритным характеристикам скорее относилось к станковым пулеметам, чем к индивидуальному оружию пехотинца. Появление подобного оружия в годы Первой мировой войны стало вынужденной мерой, так как



**В конструкции горловины магазина первого пистолета-пулемета угадывается его «пистолетное» прошлое – магазин располагается под большим углом к оси канала ствола.**



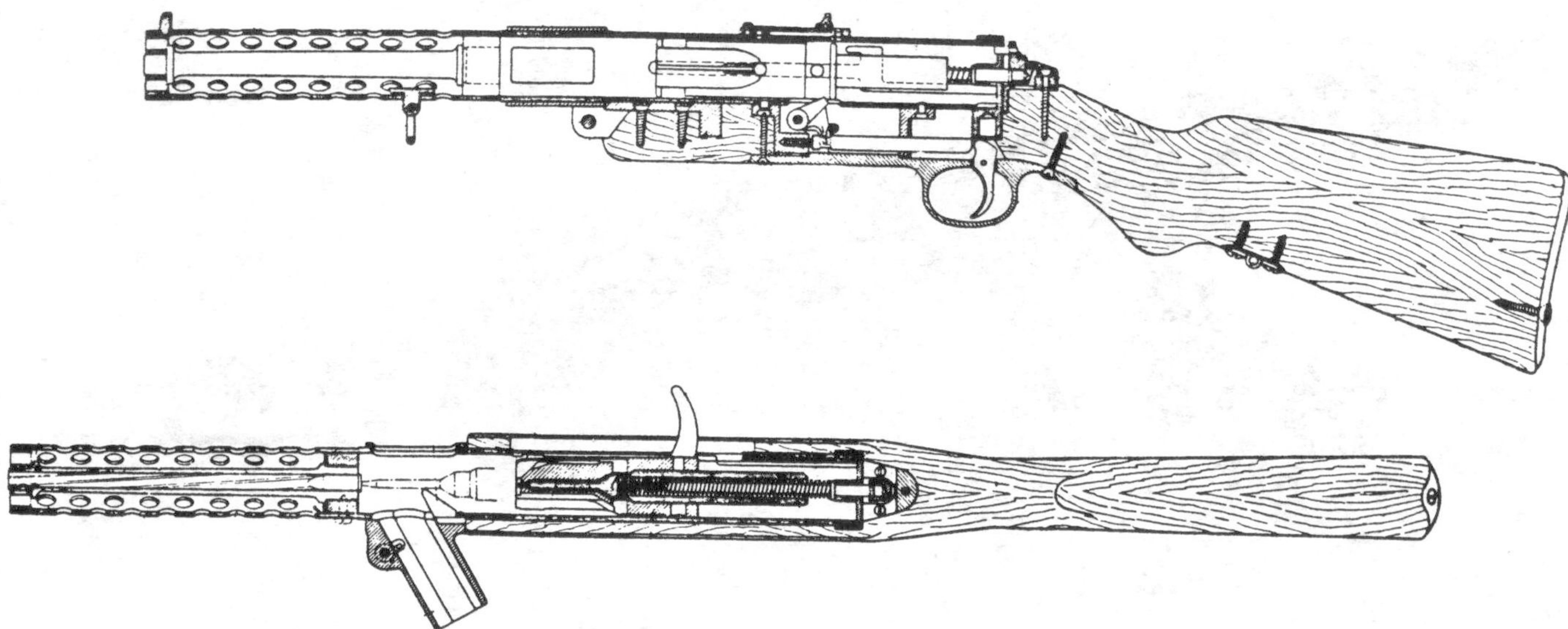

**MP.18.I в разрезе. Очевидная простота конструкции не стала залогом надежности – оружие получилось довольно капризным.**



**Непростая задача наполнения 32-зарядного магазина успешно решалась с применением снаряжательной машинки.**

пистолеты-пулеметы создавались в качестве специального огневого средства для ведения преимущественно позиционной войны. Тем не менее германское военное командование уже на раннем этапе их использования пошло гораздо дальше своих противников. Немцы смогли по достоинству оценить пистолеты-пулеметы и, учитывая высокие боевые возможности в условиях ближнего боя, стали рассматривать их как одно из мощнейших средств маневренной войны, предназначенных для достижения превосходства над противником и создания предпосылок для перелома хода войны в свою пользу. Немцы оценили и возможность широкого внедрения пистолетов-пулеметов в массовое производство, обусловленную их относительной простотой и низкой себестоимостью (последняя, в свою очередь, объяснялась использованием отдачи свободного затвора, благодаря применению относительно слабых пистолетных патронов).

В том же 1915 г., получив тактико-техническое задание на проектирование «штурмового» оружия, приступили к работе над ним несколько конструкторов-оружейников, в том числе Андреас Шварцлозе из Берлина и инженер фабрики Theodor Bergmann в г.Гаггенау







лись в первую очередь для штурмовых групп. В связи с тем, что боекомплект этого скорострельного оружия был ограничен и подача боеприпасов на передний край также представляла значительные затруднения, применение пистолетов-пулеметов сводилось к решению задач, требовавших кратковременного мощного огневого воздействия на близких дистанциях. Пистолеты-пулеметы предполагалось использовать главным образом в наступлении, для борьбы с живой силой противника на близких расстояниях – в траншеях, укреплениях, в горно-лесистой местности, в уличных боях, а также при отражении атак врага. По замыслам командования, в линейных частях пистолетами-пулеметами должны были быть вооружены все офицеры и унтер-офицеры, а также 10% личного состава каждой пехотной роты. Взводу автоматчиков полагалось иметь 6 пистолетов-пулеметов. Для обслуживания пистолета-пулемета выделялось два солдата: стрелок и подносчик боеприпасов. Стрелок был вооружен MP.18.1, а второй номер расчета – винтовкой Mauser G.98. К пистолету-пулемету придавался боекомплект из 2384 пистолетных патронов 08. Поэтому расчет пис-

толета-пулемета имел по патронному ранцу с шестью барабанными магазинами, плюс еще 48 пачек по 18 патронов в каждой. Кроме того, у подносчика имелась машинка для снаряжения магазинов и запасные детали к оружию. На каждые два пистолета-пулемета полагалась ручная тележка для перевозки запчастей и боеприпасов.

Из заказанных вооруженными силами 50000 образцов до конца войны промышленность смогла изготовить только 17677. Очень небольшое их количество использовалось немцами в весеннем наступлении 1918 г. во Франции. Уже первые бои со всей очевидностью выявили многочисленные недостатки первого германского пистолета-пулемета, оказавшегося, вопреки всем ожиданиям, недостаточно надежным оружием. Он давал довольно много задержек при стрельбе, поэтому не заслужил одобрения в войсках, хотя и представлял собой неплохо задуманную конструкцию. Однако он имел ряд конструктивных недочетов. К ним относились: возможность случайного выстрела при неполностью закрытом затворе, особенно при загрязнении патронника; отсутствие надежного предохранителя и дульного тормоза-компенсатора; высокая чувствительность к загрязнению; сложность конструкции магазина и его большой мертвый вес; расположение горловины магазина сбоку затворной коробки. Последнее вызывало многочисленные задержки при подаче патронов. Кроме того, расположение центра тяжести вне плоскости симметрии оружия ухудшало кучность стрельбы по мере опорожнения магазина, особенно при ведении непрерывного огня.

И все же пистолет-пулемет Bergmann позволил немцам вплотную подойти к реализации давней мечты об относительно легком и компактном пехотном автоматическом оружии, обеспечивающем высокую плотность огня на близких расстояниях. (Bergmann позволял непрерывным огнем расстрелять 32-заряд-

ный магазин всего за 3,5 с). Уже в первых боях германские пистолеты-пулеметы, благодаря своим положительным качествам и в первую очередь высокой скорострельности, начали успешно конкурировать с ручными пулеметами, выгодно отличаясь от них легкостью, компактностью, простой конструкции и удобством в боевом применении. Талант Хуго Шмайссера как конструктора-оружейника проявился в том, что он одним из первых предложил идею принципиально нового типа автоматического стрелкового оружия. И до настоящего времени, несмотря на современные технологии, основы конструкции пистолетов-пулеметов, заложенные еще в 1916–17 гг., остались практически без изменений.

Трагическое окончание войны для Второго рейха и последовавшее за ним разоружение Германии непосредственно сказались на дальнейшей эволюции немецких пистолетов-пулеметов. Немцам были запрещены разработка и производство новых видов оружия, в том числе пистолетов-пулеметов, а новая германская армия – Рейхсвер должна была передать все имеющиеся запасы пистолетов-пулеметов в полицию. Поскольку прямой запрет на производство подобного оружия для армии был узаконен приказом по военному министерству только в апреле 1920 г., еще целый год после окончания войны оружейная фабрика Теодора Бергмана продолжала малосерийное изготовление MP.18.1, но уже под другой маркой – берлинской фирмы Lignose A.G., в чье владение фирма Theodor Bergmann перешла в 1919 г. Оружие клеймилось «1919» или «1920», соответственно году выпуска. В полиции MP.18.1 также нашли широкое применение, особенно для подавления массовых выступлений. Например, полицейские части, разгонявшие фашистский «пивной» путч в Мюнхене в 1923 г., имели на вооружении пистолеты-пулеметы Бергмана из расчета один MP.18.1 на 20 человек.





# 9-мм пистолет-пулемет Bergmann MP.18.I (Бергман МП.18.I) модернизированный



Немцы, обойдя ограничения Версальского договора, сумели разработать за границей как проектно-техническую документацию

на новые конструкции оружия, так и новые образцы. В самой Германии частные оружейные фирмы тоже не прекращали работ по улучшению

существующих и проектированию опытных пистолетов-пулеметов.

В середине 1920-х гг. MP.18.I был модернизирован техническим





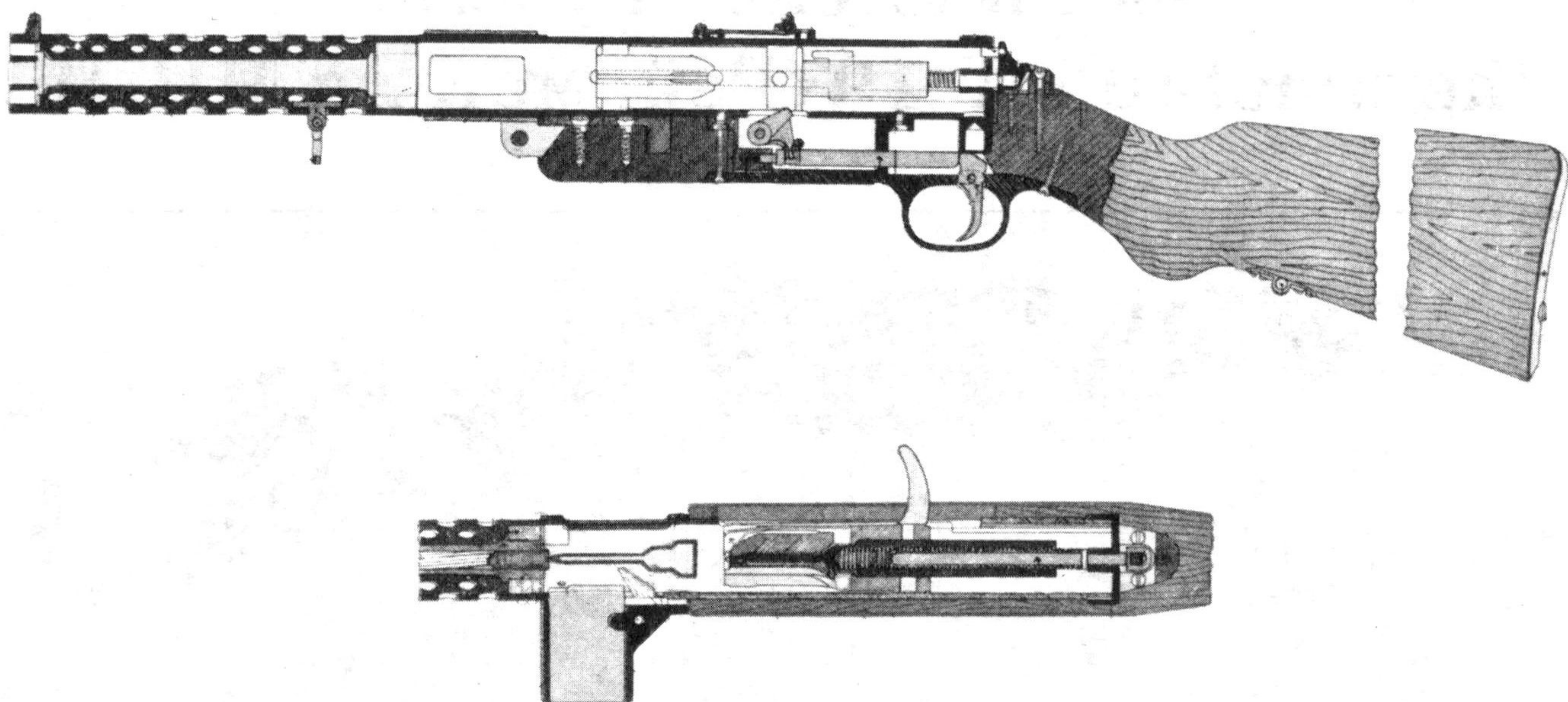

**Устройство пистолета-пулемета, кроме магазина и его горловины, после модернизации осталось практически прежним.**



**Для модернизированного пистолета-пулемета, помимо 32-зарядного, был разработан магазин емкостью 20 патронов. Клеймо осталось прежним — MP.18.1.**

директором (и одновременно главным конструктором) зульской фирмы С.Г. Наепел Хуго Шмайссером. Его новый пистолет-пулемет MP.18.1 получил прямую горловину магазина (а не отклоненную назад, как это было в первом варианте MP.18.1), рассчитанную на коробчатые магазины емкостью 20 и 32 патрона, более простые в производстве и обслуживании. В магазине на тыльной стороне, обращенной к стрелку, имелся ряд отверстий, через которые тот мог контролировать расход патронов. Пистолеты-пулеметы MP.18.1 применялись в основном полицией. В то же время немцам удалось ловко обойти прямой запрет на вооружение армии пистолетами-пулеметами. Так, в докладе инспекции по вооружению германских вооруженных сил № 556/25 С1z от 21.12.1925 г. указывалось, что в Рейхсвере имеется в наличии 2399 пистолетов-пулеметов MP.18.1, а некомплект составляет 3124 единицы. Жизнь этого оружия оказалась на удивление долгой; по данным Управления вооружения Вермахта в 1943 г. на вооружении Вермахта и полиции еще имелось примерно 7000 пистолетов-пулеметов MP.18.1.



# 9-мм пистолет-пулемет Rheinmetall MP.19 (Рейнметалл МП.19)



**По внешнему виду MP.19 не очень сильно отличался от своего предшественника MP.18.I, однако его можно было сразу опознать по выступающему вверх шарниру крышки затворной коробки и переводчику вида огня слева над спусковой скобой.**

Наряду с MP.18.I, в самом конце войны была создана еще одна конструкция пистолета-пулемета. Ее автор – талантливый молодой конструктор концерна Rheinmetall Луис Штанге. Она послужила основой для другой генерации подобного оружия. Автоматика этого пистолета-пулемета, известного как Rheinmetall MP.19 или MP.20 (соответственно году выпуска), также как и в MP.18.I, работала по принципу отдачи свободного затвора при неподвижном стволе. Особенностью конструкции стала разрезная затворная коробка, верхняя часть которой была закреплена на шарнире, что позволяло легко производить разборку и сборку пистолета-пулемета.

Основным отличием нового образца от пистолета-пулемета системы Шмайссера стало расположение возвратно-боевой пружины не в затворной коробке, а в прикладе; с затвором она была связана посредством цилиндрического стержня-толкателя. Ударный механизм – ударникового типа. Введение в конструкцию ударно-спускового механизма специальной детали – переводчика, флажок которого располагался с левой стороны ложи, позволило вести не только огонь очередями, но и одиночными выстрелами. Предохранение от случайных выстрелов осуществлялось рукояткой перезарядки. Для постановки на предохранитель надо

было оттянуть затвор назад и поставить рукоятку перезарядки напротив выреза в пазу затворной коробки, а затем повернуть ее на 90° вокруг своей оси: тогда широкая часть рукоятки попадала в поперечные вырезы в затворной коробке и в крышке, запирая таким образом затвор. Питание осуществлялось как из более совершенного коробчатого магазина емкостью 32 патрона Parabellum 08, так и из 50-зарядного барабанного магазина. Прицельные приспособления состояли из мушки и прицела с двумя целиками, рассчитанными на 100 и 200 м. Массивная деревянная ложа и перфорированный кожух воздушного охлаждения ствола



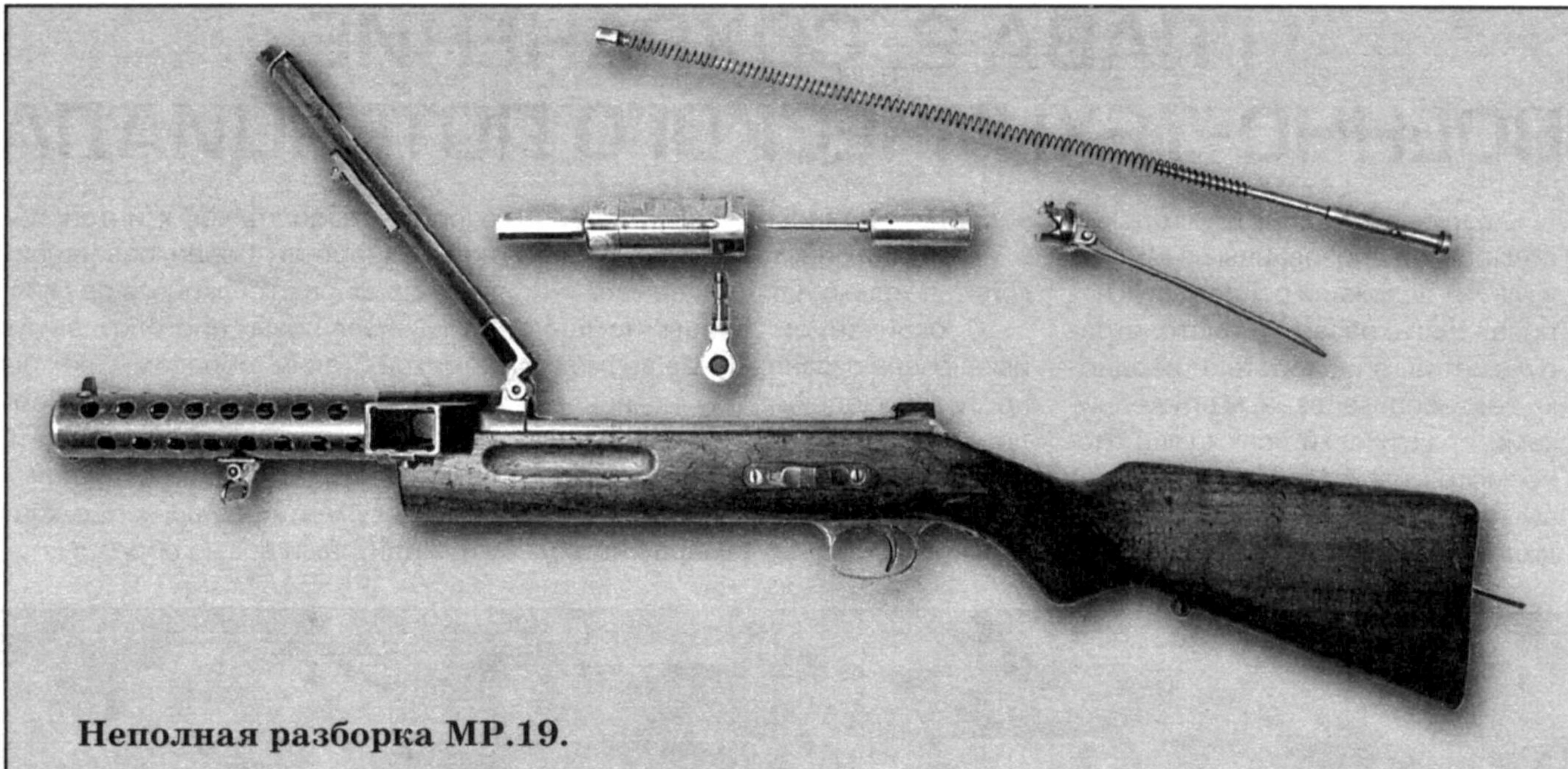

**Неполная разборка MP.19.**



**Разрез MP.19.**

Различия в устройстве между MP.18.I и MP.19 были весьма существенны. Последний не «переламывался» при разборке, а имел затворную коробку с крышкой и расположенную в прикладе возвратно-боевую пружину.



Неотъемное, на шарнире, крепление крышки затворной коробки исключало ее утерю и обеспечивало легкий доступ к механизмам оружия.

были такой же конструкции, как в моделях Шмайссера.

Слишком позднее появление пистолета-пулемета Rheinmetall MP.19 (уже после войны) не позволило выявить на практике его достоинства и недостатки. Ограничение возможностей перевооружения армии в послевоенной Германии заставило концерн Rheinmetall-Borsig A.G. предложить его в качестве полицейского оружия для правоохранительных органов Веймарской республики.



# ГЛАВА 2. СОХРАНЕНИЕ ВОЕННО-ТЕХНИЧЕСКОГО ПОТЕНЦИАЛА

Различные конструкторские подходы, реализованные в MP.18.I и MP.19 заложили основы двух направлений в развитии пистолетов-пулеметов, впоследствии неоднократно использованных оружейниками практически всех стран. Но, несмотря на хорошие перспективы пистолетов-пулеметов, их недолгое боевое применение в Пер-

чем большинство склонялось к мысли, что пистолеты-пулеметы годятся только для жандармов.

С окончанием войны немцы, имея очень ограниченные возможности проведения научно-исследовательских и опытно-конструкторских работ (НИОКР) в области вооружений, стали вести нелегальную работу по совершенство-

очередь, дало толчок к интенсивной разработке более совершенных образцов стрелкового оружия, в том числе новых пистолетов-пулеметов. Таким образом, немцы сумели, обойдя ограничения Версальского договора, разработать за границей как проектно-техническую документацию на новые конструкции, так и новые образцы.



вой мировой войне помешало германским военным полностью выявить их потенциальные возможности, определить роль и место в системе стрелкового вооружения пехоты. Высказывались противоречивые мнения о самой потребности войск в таком оружии, при-

ванию своего оружия. Они опробовали продажу лицензий на производство оружия заграничным фирмам, в первую очередь дочерним предприятиям крупных германских концернов, а также фирмам со значительной долей участия германского капитала, что, в свою

Концерн Rheinmetall вынужден был в начале 1920-х гг. передать производство пистолета-пулемета MP.19 своему филиалу в Швейцарии – оружейной фирме Waffenfabrik Solothurn A.G. В г.Солотурне, где немцы вели интенсивные работы как по созданию новых



В Швейцарии Bergmann MP.18.I воплотился в SIG modell 20, получив более емкий магазин и новый прицел. Данный образец калибра 7,65 мм Parabellum с магазином емкостью 50 патронов производился для Финляндии.





**Изменения, внесенные швейцарцами в конструкцию Bergmann, не носили радикального характера. Практически SIG modell 20 остался прежним MP.18.I.**

систем автоматического стрелкового оружия, так и по усовершенствованию существующих образцов.

Так же обстояло дело и с пистолетами-пулеметами фирмы Lignose A.G., которая в 1920 г. передала всю техническую документацию и оснастку для организации производства пистолетов-пулеметов MP.18.I швейцарской фирме Schweizerische Industriegesellschaft (SIG) в г.Нейха-

того магазина; секторный, рассчитанный на стрельбу до 1000 м прицел. Большое количество этого оружия фирма SIG поставляла на экспорт. Так, Финляндия закупила Bergmann SIG modell 20, рассчитанные под 7,65-мм пистолетный патрон Parabellum. Впоследствии некоторое количество таких же пистолетов-пулеметов использовалось обеими воюющими сторонами в хо-

ние в японской морской пехоте, имел некоторые отличия от базового образца: вертикальное расположение магазина и специальный прилив для крепления винтовочного штыка. В 1930 г. фирма SIG выпустила модернизированный пистолет-пулемет Bergmann SIG modell 30 с правосторонним расположением магазина и дополнительной пистолетной рукояткой под цевье,



**«Японский» SIG modell 20 отличался не только калибром 7,63 мм Mauser, но и нижним расположением магазина. Впоследствии такая компоновка станет самой распространенной.**

узен. Вскоре в самые сжатые сроки было налажено производство модернизированных пистолетов-пулеметов Bergmann SIG modell 20, продолжавшееся вплоть до 1927 г. В его конструкцию были внесены некоторые изменения: новая горловина с перпендикулярным (по отношению к стволу) расположением более простого и надежного однорядного 50-зарядного коробча-

де гражданской войны в Испании 1936–1939 гг.

Наряду с европейскими государствами, интерес к этому оружию проявили и азиатские страны, в т.ч. Япония и Китай, закупив швейцарские пистолеты-пулеметы Бергмана, рассчитанные на использование пистолетного патрона 7,63-мм Mauser. Причем пистолет-пулемет Бергмана, принятый на вооруже-

предназначенной для удержания оружия левой рукой при стрельбе.

Еще один вариант пистолета-пулемета конструкции Шмайссера производился в Эстонии под названием Tallin-ARSENAL с небольшими изменениями в конструкции (улучшенное воздушное охлаждение ствола, с продольными фрезерованными ребрами охлаждения, и новый коробчатый 40-зарядный магазин).



# ГЛАВА 3. ПИСТОЛЕТЫ-ПУЛЕМЕТЫ ДВАДЦАТЫХ – НАЧАЛА ТРИДЦАТЫХ ГОДОВ

Наряду с фирмами C.G. Haenel, Rheinmetall, Lignose A.G., созданием нового оружия занимались как отдельные конструкторы (например, Новат, предлагавший на продажу 9-мм пистолет-пулемет собственной конструкции, массой 3,25 кг, с длиной ствола 240 мм и емкостью магазинов 32 и 50 патронов), так и мелкие фирмы по производству спортивно-охотничьего оружия, такие как Carl Walther GmbH из тюрингского города Целла-Мелис, разработавшая в конце 20-х гг. 9-мм пистолет-пулемет Walther. Это оружие, так же как и его предшественники, работало по принципу отдачи свободного затвора. Его особенностью стала передовая конструкция цилиндрических шнековых магазинов (на практике осуществленная, кстати, только в наши дни) емкостью 30 – 120 патронов, крепившихся под стволом. Рукоятка перезаряжания, сцепленная с затвором гребнем, при стрельбе оставалась неподвижной. Ударно-спусковой механизм допускал ведение только непрерывного огня. Оружие имело массивную деревянную ложу с полупистолетной рукояткой. Упрощенные прицельные приспособления состояли из мушки и целика. Но, несмотря на усиленную рекламу в германской военно-технической печати, этот пистолет-пулемет дальше опытных образцов не пошел – не столько потому, что оказался не-



нужным на родине или за границей, сколько из-за невысоких служебно-эксплуатационных и производственно-экономических показателей. Крупные оружейные фирмы, захватившие место под солнцем на мировом рынке,

не нуждались в конкурентах и сознательно топили своих соперников. И если мелкие компании выживали в таких условиях, это целиком зависело от пробивных способностей их владельцев и руководителей.



# 9-мм пистолет-пулемет Schmeisser MP.28.II (Шмайссер МП.28.II)



Середина и конец 1920-х гг. ознаменовался некоторой переоценкой применения пистолетов-пулеметов не только в качестве полицейского оружия, но также и в армии для вооружения некоторых технических родов войск и служб (артиллерийских расчетов, мотоциклистов, разведчиков и т.д.). Уже в 1925 г. на полигоне

в Куммерсдорфе инспекция по вооружению Рейхсвера провела сравнительные испытания германских пистолетов-пулеметов MP.18.I, MP.19 и Vollmer mod. 1926. В связи с успешными результатами, показанными этим оружием, инспекция по вооружению оказала поддержку некоторым фирмам для проведения

работ по созданию военного образца пистолета-пулемета. Среди них оказалась и известная зульская фирма C.G. Haenel – уже в 1928 г. она смогла провести коренную реконструкцию MP.18.I. Технический директор этой фирмы, он же главный конструктор Хуго Шмайссер сконструировал новый 9-мм пистолет-пулемет Schmeisser MP.28.II.







**Неполная разборка MP.28.II. Прицел стал секторным, справа над спусковой скобой появился переводчик кнопочного типа, усиленная возвратно-боевая пружина повысила надежность пистолета-пулемета.**

Автоматика пистолета-пулемета работала по принципу отдачи свободного затвора. Он состоял из ствола, кожуха – затворной коробки с прицельными приспособлениями, затвора, возвратно-боевой

пружины, спускового механизма, деревянной ложи и магазина.

MP.28.II отличался от предшественника наличием унифицированной с модернизированным MP.18.I прямой горловины под корбчатый

магазин на 32 патрона с защелкой, перенесенной к ее задней стенке; возможностью ведения одиночного и автоматического огня, ради чего в спусковой механизм были добавлены разобщитель с рычагом



**В Бельгии перед Второй мировой пистолет-пулемет Шмайссера состоял на вооружении под названием Schmeisser-Bayard Mle.34.**





Горловину магазина MP.28.II заимствовал у модернизированного MP.18.I, но защелка после перенесения ее назад стала значительно удобнее.

и кнопочной переводчик огня, расположенный сверху над спусковой скобой; возвратно-боевой пружиной увеличенного диаметра (значительно повысившей эффективность работы автоматики оружия в неблагоприятных условиях). Кроме того, целики на 100 и 200 м заменены на секторный прицел для стрельбы до 1000 м. Стрельба велась с заднего шептала. Пистолет-пулемет Schmeisser MP.28.II обладал высокими боевыми и служебно-эксплуатационными качествами. При стрельбе из него короткими очередями по поясной мишени на дистанцию 100 м г50 составлял всего 14 см. При стрельбе штатными 9-мм пистолетными патронами Parabellum 08 на дистанции 300 м пуля пробивала деревянные доски толщиной 130 мм, а на 600 м – 67 мм. Однако основные недостатки MP.18.I, связанные с асимметричным расположением магазина, в MP.28.II устранены не были.

Малая потребность германской армии и полиции в пистолетах-пулеметах обусловила малые объемы выпуска MP 28.II. И только экспортные поставки продолжали поддерживать их производство. На экспорт фирма C.G. Haenel



Разрез пистолета-пулемета MP.28.II. В спусковом механизме появились детали, обеспечивающие ведение одиночного или непрерывного огня.





**Испанская копия MP.28.II имела калибр 9-мм Bergmann-Bayard и 36-зарядный магазин.**

предлагала несколько вариантов MP.28.II – рассчитанных на использование, наряду с 9-мм патроном Parabellum, и других pistolетных боеприпасов, в том числе: 9-мм Bergmann-Bayard, 7,65-мм Parabellum, 7,63-мм Mauser, 45 ACP. Разным патронам соответствовала и различная емкость магазинов – 20, 32, 50 патронов, а под .45 ACP был сконструирован специальный 25-зарядный магазин. Часть pistolетов-пулеметов Шмайссера оснащалась приливом на кожухе ствола для крепления клинкового штыка.

Солидная репутация фирмы, гарантирующая высокое качество изготовления, способствовала росту объема продаж MP.28.II за границу.

В 1929 г. небольшую партию этих pistolетов-пулеметов под патрон 7,65 мм Parabellum закупила Португалия, где они были приняты на вооружение полиции под индексом m/929. Вскоре лицензию на его производство приобрела бельгийская оружейная фирма Anciens Etablissement Pieper S.A. в г. Герсталь (под Льежем). С 1934 по 1939 г. он находился на вооружении бельгийской армии как 9-мм pistolет Schmeisser-Bayard Mle.34. После оккупации это оружие получило индекс MP.740 (b). Кроме того, значительное количество MP.28.II было продано в Боливию и другие латиноамериканские государства, а также Китай и Японию.

Наряду с этим, выпуск точной копии pistolета-пулемета MP.28.II с магазином на 36 патронов 9-мм Bergmann-Bayard наладили также испанские оружейники. Впервые это оружие было применено в бою во время гражданской войны в Испании, причем обеими воюющими сторонами, где проявило свои высокие боевые качества.

В годы Второй мировой войны MP.28.II в числе других устаревших образцов применяли, как правило, германская полиция, войска СС и тыловые части Вермахта. По официальным данным, в январе 1940 г. на вооружении армии, полиции и войск СС еще находилось 1150 pistolетов-пулеметов MP.28.II.





# 9-мм пистолеты-пулеметы ERMA mod.1926 (ЭРМА мод.1926)



**Первый пистолет-пулемет Фольмера ERMA mod. 1925 имел кожух ствола, упраздненный в последующих моделях.**

Примерно так же обстояло дело и с пистолетами-пулеметами Фольмера. После закрытия в 1919 г., согласно Версальскому договору, государственного оружейного арсенала в г.Эрфурт его бывший директор Бертольд Гайпель совместно с конструктором-оружейником инженером Генрихом Фольмером, владельцем небольшого машиностроительного предприятия Maschinenfabrik в Биберахе, пользуясь хаосом и полной разрухой в военной промышленности, использовали часть станочного оборудования и помещений арсенала для основания собственного закрытого акционерного общества Erfurter Maschinenfabrik B.Geipel GmbH (ERMA). Помимо официально разрешенного производства промышленного оборудования, оно занималось нелегальным проектированием и изготовлением автоматического стрелкового оружия. Мощное производственное обеспечение, подкрепленное значительным научно-теоретическим потенциалом и оплодотворенное оригинальными идеями Фольмера, помогли фирме ERMA уже вскоре не только занять одно из ведущих мест в немецкой оружейной промышленности, но и обойти

по многим позициям своих конкурентов в нелегкой борьбе. В 1925 г. Фольмер запатентовал пистолет-пулемет собственной конструкции, а в 1926 с помощью подполковника Эрхардта из инспекции по вооружению Рейхсвера это оружие было запущено в малосерийное производство.

Автоматика пистолета-пулемета ERMA mod. 1926 работала по принципу отдачи свободного затвора при неподвижном стволе. Пистолет-пулемет состоял из ствола, затворной коробки, спускового механизма, возвратного механизма, ложи и магазина. Конструктивно он был похож на MP.18.1, но с некоторыми своеобразными чертами. Во-первых, имевшийся вначале кожух ствола был убран в 1926 г.; во-вторых, на деревянной ложе карабинного типа в нижней части крепилась пистолетная рукоятка для более удобного удержания оружия при стрельбе; в-третьих, горловина барабанного магазина, перекомпонованного из TM.08. также емкостью на 32 патрона была смонтирована снизу затворной коробки. Такое расположение магазина обеспечивало предельную компактность и не ограничивало поля зрения стрелка, но было ме-

нее удобно при смене. Не совсем удачная конструкция магазина создавала многочисленные задержки при стрельбе, а также вызывала неудобства при ведении огня из положения лежа. Прицельные приспособления состояли из трапециевидной мушки и прицела с двумя целиками на 100 и 200 м. В конструкцию ударно-спускового механизма была введена новая деталь – переводчик вида огня, позволявший вести стрельбу как непрерывную, так и одиночными выстрелами. Флажок переводчика размещался справа в сегментном углублении ложи и мог перемещаться большим пальцем правой руки без ее отрыва от спускового крючка.

Для пистолета-пулемета ERMA mod.1926 характерна повышенная безопасность в обращении – благодаря наличию сразу двух предохранителей: неавтоматического, в виде коленчатого выреза на затворной коробке, куда заводилась рукоятка перезарядки (как у MP.18.1), и оригинального автоматического, гарантирующего невозможность выстрела при незапертом затворе. В этой модели Фольмер впервые осуществил принципиально новый агрегатный метод конструирования пистолета-





Неполная разборка ERMA mod. 1926. Это оружие, несмотря на усиленную его рекламу, было еще весьма несовершенно.



пулемета. При разборке он разделялся на отдельные узлы и части: ствол с затворной коробкой, ложу с прикладом, ударно-спусковой механизм и затвор с возвратно-боевой пружиной.

Несмотря на все новшества, оружие фирмы ERMA было еще очень несовершенно. Не в последнюю очередь из-за неудачной конструкции магазина. Но, невзирая ни на что, немцы пытались «пристроить» свой новый пистолет-пулемет как в Германии, так и за рубежом. Но из-за отсутствия спроса на внутреннем рынке, практически все производство пришлось переориентировать на экспорт. Большие перспективы сулил международный оружейный рынок, испытывавший нехватку подобных видов оружия. В 1927–1930 гг. немцы пытались экспортировать пистолеты-пулеметы Фольмера не только в европейские и латиноамериканские страны, но и в СССР, однако безуспешно. И все-таки доводка этого поначалу «сырого» оружия, продолжавшаяся семь лет, в конечном итоге дала свои результаты.



# 9-мм пистолет-пулемет Vollmer-ERMA mod. 1932 (Фольмер-ЭРМА мод. 1932)



**Значительно более удачной, чем предыдущие, оказалась модель пистолета-пулемета Фольмера 1932 г. Она могла иметь короткий ствол...**

31 октября 1931 г. Генрих Фольмер передал все права на конструкцию своего пистолета-пулемета фирме ERMA. А уже через год появилась модернизированная модель пистолета-пулемета Vollmer-ERMA. Она выпускалась в двух вариантах: с длинным (320 мм) и коротким стволом (200 мм). Автоматика пистолета-пулемета работала по принципу отдачи свободного затвора. Пистолет-пулемет состоял из затворной коробки, ствола, затвора, спускового механизма, возвратно-боевой пружины, ложи и магазина. От своих предшественников он отличался усовершенствованной горловиной магазина, сконструированной по типу горловины пистолета-пулемета MP.28.II с левосторонним расположением, и новыми коробчатыми магазинами емкостью 20, 32, 40 и 50 патронов. Ложа деревянная,

карабинного типа, с дополнительной пистолетной рукояткой под цевьем, в которой размещалась телескопическая металлическая сошка, служившая дополнительной опорой при стрельбе лежа. Такое приспособление позволило значительно повысить меткость стрельбы как одиночными выстрелами, так и короткими очередями. Изменениям подверглись и прицельные приспособления. Для этой модели характерна еще одна своеобразная черта, впоследствии повторившаяся во всех пистолетах-пулеметах фирмы ERMA – система металлических телескопических направляющих трубок возвратно-боевой пружины. Одна из функций этой системы – защита от загрязнения. На нее патент № 580620 был получен только 13 июля 1933 г.

Улучшенная конструкция коробчатого магазина сняла большую

часть претензий к надежности этого пистолета-пулемета. Он имел темп стрельбы 700 выстрелов в минуту. Секторный прицел был рассчитан на стрельбу до 1000 м. Новая модель оказалась настолько удачной, что к ее изготовлению подключилась еще одна германская фирма – Will & Kohler в г.Шмалькальден. Экспортные версии пистолета-пулемета Фольмера выпускались под несколько типов патронов: 9-мм Parabellum; 7,65-мм Parabelum; 7,63-мм Mauser. Вскоре Vollmer-ERMA mod. 1932 поступили на вооружение французской полиции и армий нескольких латиноамериканских государств, в том числе Мексики. Первое серьезное боевое применение пистолетов-пулеметов Фольмера состоялось опять-таки в гражданскую войну в Испании, причем тоже обеими враждующими сторонами.



**... или длинный, а также телескопическую сошку в рукоятке под цевьем.**



# ГЛАВА 4. ПИСТОЛЕТЫ-ПУЛЕМЕТЫ ПРЕДВОЕННОГО И ВОЕННОГО ПЕРИОДОВ



Не совсем обычного внешнего вида пистолет-пулемет Mauser MP.33 так и остался в числе опытных образцов.

Несмотря на то что в самой Германии велись широкие исследования в области пистолетов-пулеметов и было налажено их массовое производство на экспорт, командование Вермахта вплоть до середины 1930-х гг. недооценивало их возможности. Дело в том, что все созданные в 20 – 30 гг. образцы этого оружия в самой Германии применялись лишь ограниченно – в качестве специального средства усиления огневой мощи в полиции, охранных отрядах СС и отчасти в пограничной жандармерии. Малый практический боевой опыт использования пистолетов-пулеметов обусловил

ошибочное мнение о непригодности их для армии. Так, согласно сводке военного министерства от 5.09.1932 г., потребность Рейхсвера в пистолетах-пулеметах оценивалась в 1472 шт., тогда как в наличии имелось 3796 пистолетов-пулеметов MP.18.I и MP.28.II – следовательно, излишек составлял 2334 штук, которые армия могла безболезненно передать полиции.

И только с приходом нацистов к власти в Германии стал расти интерес к пистолетам-пулеметам, после чего разработка и испытания этого оружия приняли еще больший

размах. В те годы многие военные доктрины и положения подвергались переосмыслению. Так обстояло дело и с пистолетами-пулеметами. Однобокое отношение к этому оружию, причем не только в Германии, но и во многих других государствах, как к специальному средству, предназначенному для полицейских целей, стало постепенно уступать более объективным взглядам. Боевые действия в последних войнах доказывали целесообразность пистолетов-пулеметов не только в позиционной окопной войне, но и, например, в боевых действиях в лесистой местности, а также



в уличных боях при стрельбе преимущественно с близких расстояний. Немецкие военные специалисты, принявшие непосредственное участие в войне Боливии с Парагваем 1934 г., со всей остротой поставили перед высшим командованием Вермахта вопрос о принятии пистолетов-пулеметов вновь на вооружение пехоты. Опыт этой войны показал — дальность эффективного огня из пистолетов-пулеметов не превышает 100 — 200 м, что и заставляло рассматривать их, не как основное оружие пехоты, а как дополнительное огневое средство, применяемое с коротких дистанций. Так, германский военный инженер майор В.Бранд, до конца 1934 г. служивший советником в боливийской армии, опубликовал в военном журнале «Militar-Wochenblatt» подробные отчеты об этой войне. В одной из своих публикаций, анализируя тенденции развития современного стрелкового оружия, он писал: «Постепенно пистолет-пулемет получает все более широкое распространение. В австрийской армии уже каждому стрелковому отделению, кроме нового пулемета Solothurn, придан еще и пистолет-пулемет.

Пистолет-пулемет позволяет окончательно решить вопрос «последних 200 м» в том направлении, что всякая атака может быть приостановлена на дистанции последних 200 м, если оборона располагает к этому моменту еще достаточным количеством готовых к действию пистолетов-пулеметов. Именно на ближайших расстояниях удобный в обслуживании пистолет-пулемет превосходит ручной пулемет, причем он может быть использован и в рукопашном бою. Стрелок, вооруженный пистолетом-пулеметом, может иметь при себе от 500 до 800 патронов, вследствие чего он не зависит от подносчика патронов ни при атаке, ни в обороне». Тогда же германские специалисты высказали идею о вооружении 30% личного состава пехоты, конницы, инженерных и мотоциклетных частей, пистолетами-пулеметами вместо винтовок, а в остальных родах войск — до 10%.

Возросший спрос на новое оружие привел к значительному росту предложений. Середина 30-х гг. ознаменовалась в Германии ростом интенсивности научно-исследовательских и проектно-конструкторских работ над писто-

летами-пулеметами. Но только боевые действия в Испании 1936—1939 гг. полностью выявили всю их значимость в современной маневренной войне. «Помог» и экономический фактор: сравнительно несложная конструкция пистолетов-пулеметов обусловила их дешевизну и простоту выпуска. Поэтому принятие пистолетов-пулеметов на вооружение могло бы стать целесообразным и эффективным способом усиления огневой мощи пехоты в наступлении и в обороне. Именно тогда, в 30-е гг., в Германии появился целый ряд образцов, причем как опытных, так и серийных, оставивших значительный след в истории развития автоматического оружия. Свои образцы предлагали ведущие оружейные гиганты: концерн Rheinmetall-Borsig A.G. — 9-мм пистолеты-пулеметы MP.32 и MP.37, с шарнирно-рычажным запирающим канала ствола; фирма Mauser-Werke — 9-мм пистолет-пулемет MP.33 со свободным затвором. Но наибольшую известность получили пистолеты-пулеметы других немецких оружейников: Б.Гайпеля, Э.Бергмана и Х.Шмайссера.





# 9-мм пистолет-пулемет Vollmer-ERMA EMP (Фольмер-ЭРМА ЭМП)



В 1935 г. Фольмер, наконец, создал свою самую удачную модель пистолета-пулемета – EMP. Она стала популярна в Германии и Европе благодаря продуманной конструкции и высокому качеству изготовления.

Учитывая опыт боевого применения пистолетов-пулеметов в различных войнах и локальных конфликтах, фирма ERMA в течение

ряда лет вела работы по модернизации своего оружия. В 1935 г. появился стандартный образец пистолета-пулемета Vollmer-ERMA

EMP, отвечавший большинству требований как военных, так и представителей разнообразных правоохранительных органов.



Неполная разборка EMP. Некоторая часть пистолетов-пулеметов имела перекидной прицел вместо секторного. Характерной особенностью конструкции моделей ERMA был рычаг для разборки позади спусковой скобы.





**Разрез пистолета-пулемета EMP.**

В нем были сохранены все лучшие черты предыдущих моделей. Его автоматика также работала по принципу отдачи свободного затвора. Пистолет-пулемет состоял из затворной коробки, выполненной единой деталью с кожухом ствола; ствола; затвора; спускового механизма; возвратного механизма; ложи и магазина. Пистолеты-пулеметы Vollmer-ERMA EMP выпускались в трех вариантах:

– со стволом длиной 308 мм, оснащенным, помимо перфорированного кожуха, продольными ребрами, ускорявшими охлаждение. На кожухе был смонтирован прилив для крепления штыка. Прицел секторный до 1000 м. Эта модель поставлялась армии Югославии.

– со стволом длиной 250 мм. Прицел перекидной на 100 и 200 м. Выпускалась в двух версиях: а) ложа деревянная карабинного типа



**Рукоятка, заведенная в коленчатый вырез в задней части затворной коробки, надежно удерживала затвор в заднем положении. Так решался вопрос предохранения от случайных выстрелов в большинстве пистолетов-пулеметов того времени.**

с дополнительной пистолетной рукояткой; б) ложа деревянная карабинного типа без рукоятки, с выемками по бокам для удобства

удержания оружия пальцами при стрельбе.

– то же, но с новым универсальным предохранителем, смонтиро-



**Горловина магазина у EMP была слегка повернута вперед и имела оригинальную защелку.**







**Специальное оружие, созданное на основе EMP, – пистолет-пулемет с прибором для бесшумной и беспламенной стрельбы. Один из самых первых опытов использования оружия нового класса в подобном качестве.**

ванным на затворной коробке рядом с горловиной магазина. Автоматический и неавтоматический предохранители, присущие всем пистолетам-пулеметам ERMA, сохранены.

Кроме пистолетов-пулеметов Vollmer-ERMA EMP для пехоты, эрфуртские оружейники создали и специальный вариант этого оружия со встроенным прибором для беспламенно-бесшумной стрельбы. Общая длина пистолета-пулемета в таком варианте составляла 1187 мм при длине ствола 248 мм. На ствол был надет удлиненный цилиндрический корпус глушителя с многочисленными алюминиевыми дисками – перегородками. Он хотя и не устранял полностью звука выстрела, но вдвое снижал его громкость, а также служил пламягасителем при стрельбе в темное время суток.

Высокое качество изготовления оружия с фирменной маркой ERMA и возможность выбора модели, соответствующей потребностям армии или полиции, способствовали широкому распространению этих пистолетов-пулеметов в Европе. В частности, во Францию экспортировались пистолеты-пулеметы EMP как стандартной модели, так и с глушителем. В годы Второй мировой войны это оружие, получившее в Вермахте обозначение MP.704(f), использовалось французскими коллаборационистами из состава полиции безопасности против партизан движения Сопротивления.

Некоторое количество пистолетов-пулеметов EMP находилось



на вооружении германского экспедиционного корпуса во время гражданской войны в Испании. В годы Второй мировой войны этот образец использовался в ос-

новном в полиции и войсках СС, в частности в 15-й и 19-й пехотных дивизиях (латышских) и 23-й добровольческой моторизованной дивизии войск СС «Нидерланды».



# 9-мм пистолет-пулемет Bergmann MP.34/I (Бергман МП.34/I)



Дорогой в производстве, но имевший отличное качество и высокие боевые свойства, пистолет-пулемет Эмиля Бергмана производился в Дании и Германии и был выпущен в небольшом количестве.

Наряду с другими германскими оружейниками, принял участие в разработке пистолетов-пулеметов промышленник и конструктор Эмиль Бергман – сын известного оружейника Теодора Берг-

мана. В начале 30-х гг. он совместно с инженером-конструктором Мюллером, ранее работавшим на зульском оружейном заводе фирмы Waffenfabrik Theodor Bergmann, создал оригинальную

конструкцию пистолета-пулемета (германский патент от 6 июля 1932 г.), значительно отличавшуюся от Bergmann MP.18. Это оружие, первоначально известное как автоматический карабин



В Германии MP.34/I производились со стволами длиной 320 и 200 мм. На фото пистолет-пулемет с коротким стволом.





**Бергман-отец вошел в историю как производитель первого в мире пистолета-пулемета, а Бергман-сын пошел дальше, сначала разработав, а затем организовав производство нового оружия. На фото ВМК.32, прототип МР.34/І.**

Bergmann ВМК.32 (Maschinen-Karabiner Bergmann ВМК.32), было впервые представлено зульскими оружейниками в начале 1932 г.

Новый пистолет-пулемет обладал той же особенностью, что и германские винтовки Mauser G.98 – он имел рукоятку перезарядки затвора продольно-скользящего действия с поворотом при запирации. Установленная в задней части затворной коробки, она была связана с затвором через зацеп гребня и при стрельбе оставалась неподвижной. Другая особенность конструкции ВМК.32 –

разделение функций возвратной и боевой пружин.

Автоматика Bergmann ВМК.32 работала по принципу отдачи свободного затвора. Пистолет-пулемет состоял из затворной коробки, выполненной единой деталью с кожухом ствола; ствола; затвора; спускового механизма; возвратного механизма; ложи и магазина. Ударный механизм ударникового типа. Кожух ствола в передней части имел компенсатор, одновременно служивший дульным тормозом. С левой стороны затворной коробки монтировался флажковый предохранитель.

Многие узлы и механизмы, воплощенные в этой системе, оригинальны. Так, в затворной коробке размещалась буферная пружина, смягчающая удары затвора в заднем положении, что повышало кучность стрельбы и снижало ее темп (до 650–700 выстрелов в минуту). Спусковой механизм также отличался своеобразием: выбор вида огня осуществлялся двойным спусковым крючком. Передний был рассчитан на одиночный огонь, а когда его дожимали в крайнее заднее положение, в действие вступал второй спусковой крючок – для непрерывного



**Будучи пистолетом-пулеметом, МР.34/І по внешнему виду, габаритам и массе больше напоминал карабин. Это сходство усиливалось при примыкании к нему штыка.**





**Неполная разборка МР.34/І. Все детали выполнены методом точения и фрезерования на металлообрабатывающих станках.**

огня. Огонь очередями велся с заднего шептала. Горловина магазина, в отличие от других германских образцов, располагалась с правой стороны затворной коробки. Оружие комплектовалось магазинами емкостью 24 и 32 патрона. Магазины снаряжались через переходник из пластинчатых обойм на 8 патронов. Прицел секторный, рассчитан на дистанцию до 1000 м. Ложа деревянная, карабинного типа, с полупистолетной рукояткой. Требование универсальности оружия здесь воплоще-

но в наличии прилива под перфорированным кожухом ствола для крепления штатного клинкового штыка от винтовки.

Для ВМК.32 были характерны и высокие боевые качества: например, r50 при стрельбе одиночным огнем на дальность 150 м составлял 20 см. Такие же высокие показатели пистолет-пулемет Bergmann ВМК.32 давал и при стрельбе непрерывным огнем. Это было качественное, но очень дорогостоящее оружие. В нем практически полностью были устрани-

ны недостатки, присущие МР.18.І, — за исключением расположения центра тяжести вне плоскости симметрии, из-за бокового крепления магазина; в то же время конструкция подвижной системы значительно усложнилась. В процессе эксплуатации пистолетов-пулеметов Бергмана, помимо прочих их изъянов (в том числе числе большой массы), выявилась еще одна очень неприятная деталь: перенос магазина на правую сторону затворной коробки привел к многочисленным травмам стрелков,



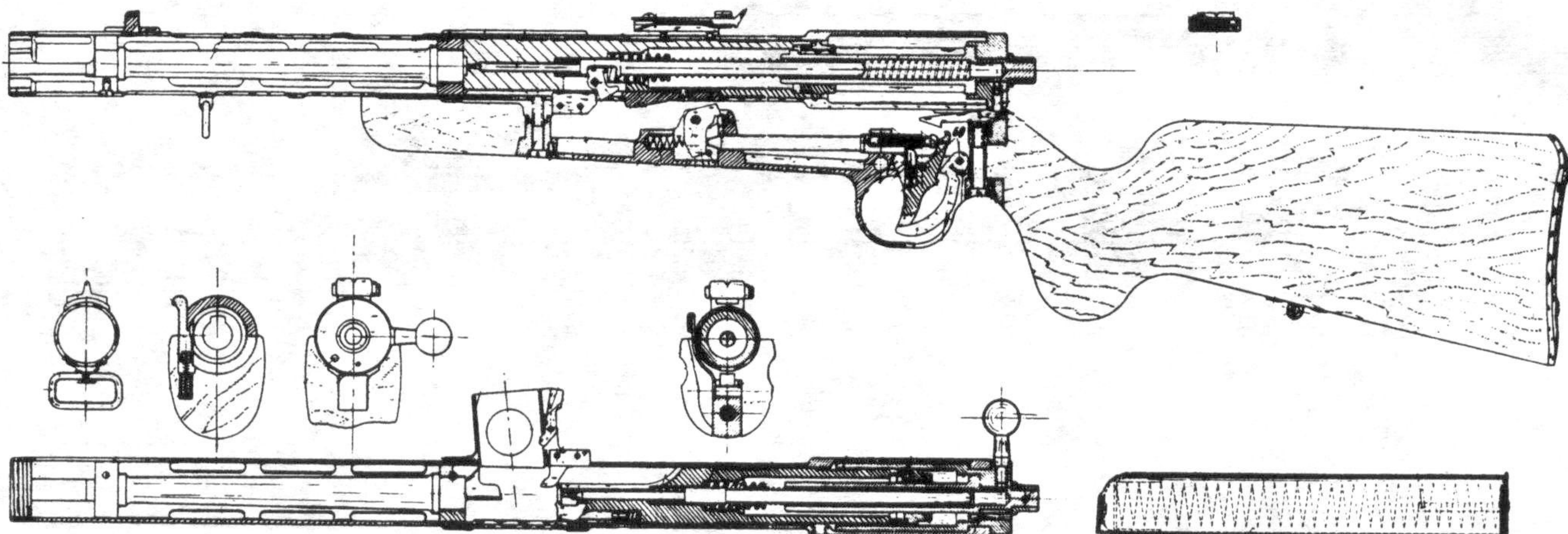

**MP.34/I в разрезе. Очевидно его значительно более сложное устройство по сравнению с другими пистолетами-пулеметами. Очень оригинален спусковой механизм — на самом деле у него не два, а один спусковой крючок. За ним расположен рычаг автоматического огня.**

которые, как правило, вели огонь с правого плеча. Выяснилось, что во время стрельбы экстрагируемые гильзы летели влево-вверх и часто попадали в согнутый локоть солдата, рикошетируя ему в лицо.

В результате распри и ссоры между создателями пистолета-пулемета его производство на зульском заводе фирмы Waffenfabrik Theodor Bergmann оказалось невозможным. Поэтому Эмиль Бергман принял решение наладить его

выпуск за границей, предварительно продав лицензию на производство. Поначалу изготовление пистолетов-пулеметов Bergmann осуществлялось в нейтральной Дании фирмой Schulz & Larsen Gevearfabrik в г. Оттеруп под ин-







**Трудно сказать однозначно, рационально или нет было правое расположение магазина. Зато не вызывает сомнений польза компенсатора в виде двух продолговатых отверстий в передней части кожуха ствола.**

дексом М32 (по дате постановки на производство). Вскоре М32, рассчитанный на использование 9-мм пистолетного патрона Bergmann-Bayard, был принят на вооружение датской армии, а после оккупации Дании в 1940 г. использовался в Вермахте под индексом MP.741 (d). Пистолеты-пулеметы Бергмана шли на экспорт

в страны Латинской Америки и Китай под патроны 9-мм Parabellum, 9-мм Bergmann-Bayard, 7,63-мм Mauser, 9-мм Mauser, .45 ACP.

С приходом нацистов к власти ситуация с производством стрелкового оружия в Германии резко изменилась. Вынужденная конспирация, которую немцы соблюдали 15 лет, была отброшена за

ненадобностью. В начале 1934 г. сын покойного Т.Бергмана совместно с германским бизнесменом Дитрихом Шталем основал в Берлине новую фирму Theodor Bergmann & Co GmbH – она должна была наладить производство оружия конструкции Бергмана в самой Германии. Правда, новая компания так и не стала равноценной заменой довоенной зультской фирме того же названия. Отсутствие полноценного производства привело к тому, что Theodor Bergmann & Co GmbH реализовала себя лишь как торговая компания. Однако это не помешало Бергману выгодно пристроить по субконтракту изготовление новых пистолетов-пулеметов на заводе оружейной фирмы Carl Walther GmbH в г.Целла-Мелис под наименованием MP.34.I. Производство этого оружия по требованию заказчиков началось в двух вариантах – с длинным (320 мм) и коротким (200 мм) стволом. Пистолеты-пулеметы предназначались прежде всего для вооружения германской полиции и частей СС и лишь во вторую – для экспорта в Боливию, Эфиопию и Китай. За полтора года (1934 – середина 1935 г.) фирма Walther изготовила немногим более 2000 пистолетов-пулеметов Bergmann MP.34/I.





# 9-мм пистолет-пулемет Bergmann MP.35/I (Бергман МП.35/I)



Пистолет-пулемет MP.35/I по внешнему виду практически не отличался от MP.34/I.

В 1935 г. появилась усовершенствованная модель Bergmann MP.35/I. Так же как и его предшественник, новый пистолет-пулемет выпускался в двух вариантах: с длинным и коротким стволом. Автоматика пистолета-пулемета Bergmann MP.35/I работала по принципу отдачи свободного затвора. Пистолет-пулемет состоял из затворной коробки, выполненной единой деталью с кожухом ствола; ствола; затвора; спускового механизма; возвратного механизма; ложи и магазина. Ударный механизм – ударникового типа. Новую модель значительно упростили, изменив технологию изготовления с целью удешевления себестоимости, ради чего изъяли тяжелую буферную пружину затвора, уменьшили его боевые упоры, изменили конструкцию предохранителя. Внешне MP.35/I можно было отличить от MP.34/I только по тому, что из заднего среза рукоятки перезаряжания не выступал ограничитель боевой пружины. Питание осуществлялось теперь из стандартного

магазина от MP.28.II емкостью 32 патрона. Это оружие шло в первую очередь для полиции Третьего рейха – что не помешало поставлять его и германскому экспедиционному корпусу, участвовавшему в интервенции в Испании. В 1936 г. немцы продали небольшую партию пистолетов-пулеметов Bergmann MP.35/I Эфиопии, и очень скоро, во время итало-абиссинской войны 1935–36 гг., они были обращены против союзников Третьего рейха – фашистских войск Муссолини. В 1939 г. несколько сотен MP.35/I закупила Швеция, где они длительное время состояли на вооружении под обозначением m/39. В 1936–40 гг. фирма Carl Walther GmbH изготовила более 5000 экземпляров MP.35/I.

С началом Второй мировой войны, осенью 1939 г. Эмиль Бергман оставил дела своей фирмы, полностью передав ее в руки Дитриха Шталя. Тот вскоре перерегистрировал ее под именем Theodor Bergmann K.G. Годом позже в Германии сложилась непростая ситу-

ация: практически все вновь выпущенные новые пистолеты-пулеметы MP.38 шли Вермахту, а потребности других военизированных формирований, в том числе СС, практически не удовлетворялись, что непосредственным образом повлияло на судьбу пистолетов-пулеметов Bergmann MP.35/I. Командование войск СС самостоятельно попыталось найти выход из создавшегося положения, используя свои специфические средства и методы. Так, путем административного нажима на Д. Шталя было получено согласие для передачи лицензии на изготовление пистолетов-пулеметов Бергмана из оружейной фирмы Carl Walther GmbH, чьи основные силы были брошены на освоение нового пистолета Walther P-38, другой фирме – Junker & Ruh в г.Карлсруэ, работавшей на СС. Теперь выпуск MP.35/I, продолжавшийся вплоть до 1945 г., шел только для вооружения войск СС. На этом оружии даже ставили специальное клеймо: “SS”. Всего за пять лет произ-





**Во время войны, особенно на завершающем ее этапе, MP.35/I стали изготавливать по упрощенной технологии.**

водства фирма Junker & Ruh изготовила 40000 экземпляров Bergmann MP.35/I. В годы войны высококачественное производство

гии производства – скажем, для изготовления ложи вместо бука стали использоваться заготовки из клееной буковой древесины,

В общем же пистолеты-пулеметы Bergmann MP.34/I и MP.35/I характеризовались как высококачественное оружие с хорошими



**MP.35/I в разрезе. Изменения, внесенные в его конструкцию по сравнению с MP.34/I, были очень незначительны.**

этого добротного оружия претерпело значительные изменения к худшему. Приняли ряд мер к упрощению и удешевлению техноло-

которые также шли на ложи карабинов Mauser 98k, а из конструкции ложи исключили стальной затылок приклада.

боевыми качествами, но чересчур громоздкое и тяжелое, что в какой-то степени снижало его достоинства.



**Для отведения подвижных частей назад рукоятку перезарядки было необходимо повернуть влево и вверх – все как у винтовки.**





# 9-мм автоматический карабин (пистолет-пулемет) Schmeisser МК.36/III (Шмайссер МК.36/III)



**Оружие, так и не вышедшее из стадии опытного – МК.36/III. Эти два образца имеют некоторые различия, например, расположение рукояток перезарядки с левой или с правой стороны.**

Говоря о германском стрелковом оружии 30-х гг., нельзя не упомянуть и о необычных для класса пистолетов-пулеметов образцах, первоначально классифицированных как автоматические карабины (Maschinenkarabin). Стремление унифицировать оружие пехоты подвигло Хуго Шмайссера на разработку совершенно нового образца автоматического оружия, тоже использовавшего отдачу свободного затвора для работы автоматики и рассчитанного под 9-мм патрон Parabellum. Новое оружие, получившее назва-

ние МК.36/III, представляло собой модифицированный пистолет-пулемет Schmeisser, внешне оформленный под стандартное оружие пехоты Вермахта – карабин Mauser 98k (общей длиной 1326 мм). Пистолет-пулемет состоял из затворной коробки; ствола; затвора; спускового механизма; возвратного механизма; ложи и магазина. Ударный механизм – ударникового типа. Особенность этого образца – сочетание ударно-спускового механизма, рассчитанного на ведение одиночного и автоматического

огня (заимствованного от MP.28.II), с подвижными частями автоматики (затвором и возвратно-боевой пружиной в телескопических направляющих трубках) от Vollmer-ERMA EMP, что позволило, кроме снижения темпа стрельбы до 500 выстрелов в минуту, добиться стабилизации оружия во время стрельбы и повысить меткость при ведении огня одиночными выстрелами и короткими очередями. Удлинение ствола до 502 мм позволило повысить начальную скорость пули практически в полтора раза – до 480 м/с.



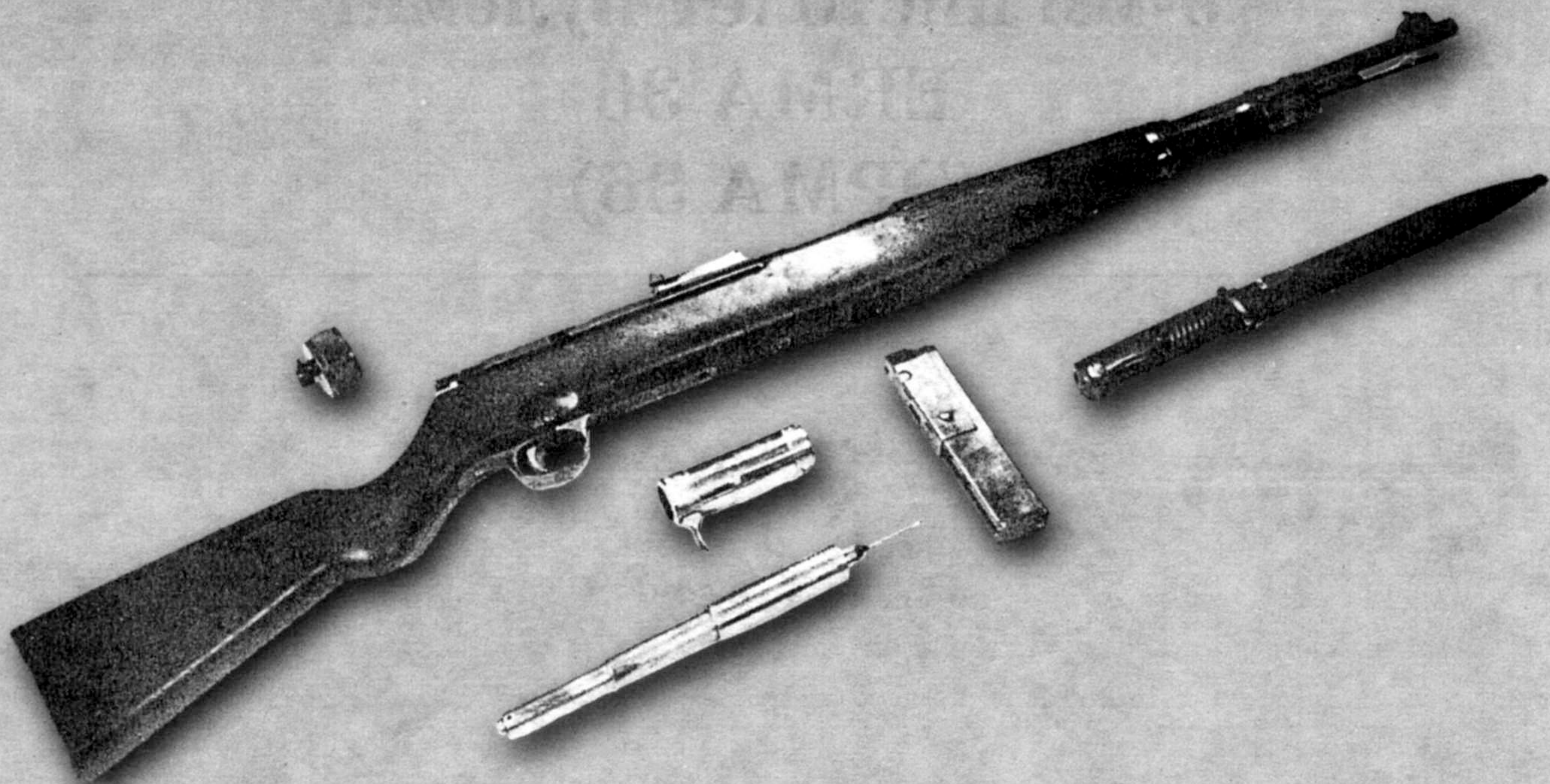

**Неполная разборка опытного пистолета-пулемета МК.36/III. Длинный ствол, массивная ложа и... маломощный пистолетный патрон.**

Правда, заявленная прицельная дальность стрельбы – до 1000 м – так и не была достигнута: рекордные показатели не превышали 200–300 м. Для карабина Шмайссера были разработаны коробчатые магазины емкостью 20 и 32 патрона. Использование в конструкции МК.36/III элементов карабина 98к, в том числе ложи и штыка, позволило поражать противника не только огнем, но также штыком и прикладом. Все это сделало автоматический карабин (а фактически пистолет-пулемет) Шмайссера полноценным оружием пехоты.

Другое дело, что он так и остался опытным образцом. Это связано не только с его значительными габаритами, исключавшими применение в механизированных и танковых войсках, но и с тем, что Шмайссер, незаконно воспользовавшись патентом Фольмера на систему телескопических направляющих трубок возвратно-боевой пружины, грубо нарушил патентные права. Одним словом, запуск МК.36/III в серию мог не только

стать причиной скандала с фирмой ERMA, но и привести к печальным последствиям для самого Шмайссера.

Впрочем, даже отрицательный результат, которым увенчалась разработка автоматического карабина МК.36/III, оказался полезен. Вновь подтвердилось известное положение, что увеличение габаритов оружия и длины ствола в автоматическом карабине МК.36/III, кроме некоторого прироста начальной скорости пули и, значит, незначительного улучшения баллистических характеристик, ничего не дало, поскольку конструктор проигнорировал факторы, связанные с применением маломощного пистолетного патрона. Наконечный рост массо-габаритных характеристик оружия привел к снижению его маневренных качеств, по сравнению с другими пистолетами-пулеметами.

По этим причинам, наряду с конструированием пистолетов-пулеметов, в том числе МК.36/III, в Германии обозначилась и другая тенденция: создание принци-

пиально нового автоматического оружия, впоследствии получившего название автоматов (штурмовых винтовок). Именно тогда появились сразу несколько 7,75-мм автоматических карабинов конструкции Фольмера – М.35/I, М.35/II и М.35/III, рассчитанных на использование особого патрона, более мощного, чем пистолетный, но слабее винтовочного. Такой патрон назвали «промежуточным». Обладая увеличенной дальностью стрельбы и улучшенными баллистическими характеристиками, он оказался удачен при выполнении огневых задач не только на близких (пистолеты-пулеметы), но и на дальних дистанциях. Автоматическим карабинам Фольмера серии М.35 «выпала честь» открыть новую страницу в истории германского стрелкового оружия.



# 9-мм пистолет-пулемет ERMA 36 (ЭРМА 36)



**В пистолете-пулемете ERMA 36 были не только обобщены достоинства предыдущих моделей, но и применены новые прогрессивные конструкторские и технологические решения.**

В начале 1936 г. Управление вооружений представило Верховному командованию Вермахта доклад о состоянии и перспективах развития пистолетов-пулеметов, где содержались выводы о необходимости вооружения ими технических родов войск и частично пехоты. С учетом этой рекомендации штаб вновь создаваемых танковых и моторизованных войск поставил вопрос о создании для экипажей танков и БТР индивидуального автоматического оружия, которое можно было бы использовать в стесненных условиях боевых отделений танков и бронемашин, в целях самообороны танкистов при экстренной эвакуации.

В том же году директор эрфуртской оружейной фирмы ERMA доктор Бертольд Гайпель в инициативном порядке развернул работы по проектированию требуемого оружия на основе уже разработанных фирмой образцов. За исходную модель был взят пистолет-пулемет EMP. Конструкторы исходили из специфики применения ору-

жия экипажами: стрельба, как правило, носила вынужденный характер. Это предопределило некоторые элементы конструкции нового пистолета-пулемета: в нем впервые реализована идея складного приклада, изъят кожух ствола, для удобства ведения стрельбы из танков рукоятка перезарядки перенесена на левую сторону затворной коробки, на стволе появилось специальное приспособление – опорный крюк для крепления оружия в амбразуре бронированной машины. Необходимо отметить и поистине революционную технологию производства основных деталей: вместо традиционной станочной обработки применялся качественно новый метод холодной штамповки из тонкого стального листа, до тех пор использовавшийся главным образом в автомобилестроении, что позволило резко снизить трудозатраты и, следовательно, себестоимость оружия. Таким образом, немцы создали уникальную конструкцию, оказавшую непосред-

ственное влияние на дальнейшую эволюцию пистолетов-пулеметов.

Новый 9-мм пистолет-пулемет, получивший название ERMA 36, предназначался для поражения живой силы противника на дальностях до 200 м. Пистолет-пулемет состоял из ствола с затворной коробкой; затвора с ударником, соединенного вместе с деталями возвратного механизма (подвижная система); цевья с откидным прикладом, спусковой коробкой, спусковым механизмом и магазина. Оригинальный складной металлический приклад позволил уменьшить длину с 831 мм (при откинутах прикладе) до 620 мм (со сложенным). Появилась пистолетная рукоятка управления огнем. Новое конструктивное решение горловины магазина, перенесенной вниз, правда, не строго вертикально по отношению к стволу, а с небольшим смещением влево, позволило наконец-то преодолеть давний недостаток германских пистолетов-пулеметов, связанный с боко-





**Неполная разборка ERMA 36. Компактный и в собранном виде, после разборки этот пистолет-пулемет становится почти портативным.**

вым расположением магазинов. Перенесение центра тяжести в плоскость симметрии оружия сразу

улучшило кучность стрельбы вне зависимости от опорожнения магазина, особенно при ведении непре-

рывного огня. Для пистолета-пулемета ERMA 36 был разработан 32-зарядный коробчатый магазин, отличавшийся от стандартного MP.28.III некоторыми деталями.

Автоматика ERMA 36 работала по принципу отдачи свободного затвора. Ударный механизм ударникового типа, работал от возвратно-боевой пружины. Спусковой механизм практически такой же, как у ERMA EMP. Имелся и переводчик вида огня – его кнопка размещалась над пистолетной рукояткой управления огнем. Единственным предохранителем служил коленчатый вырез на затворной коробке, куда заводилась рукоятка перезарядки при отведении в крайнее заднее положение. Возвратно-боевая пружина, как и в EMP, была заключена в направляющие телескопические трубки. В канале ударника размещалась буферная пружина, которая в сочетании с относительно большой (738 г) массой подвижных частей (затвора, ударника и возвратного механизма), длинным ходом автоматики и выкатом свободного

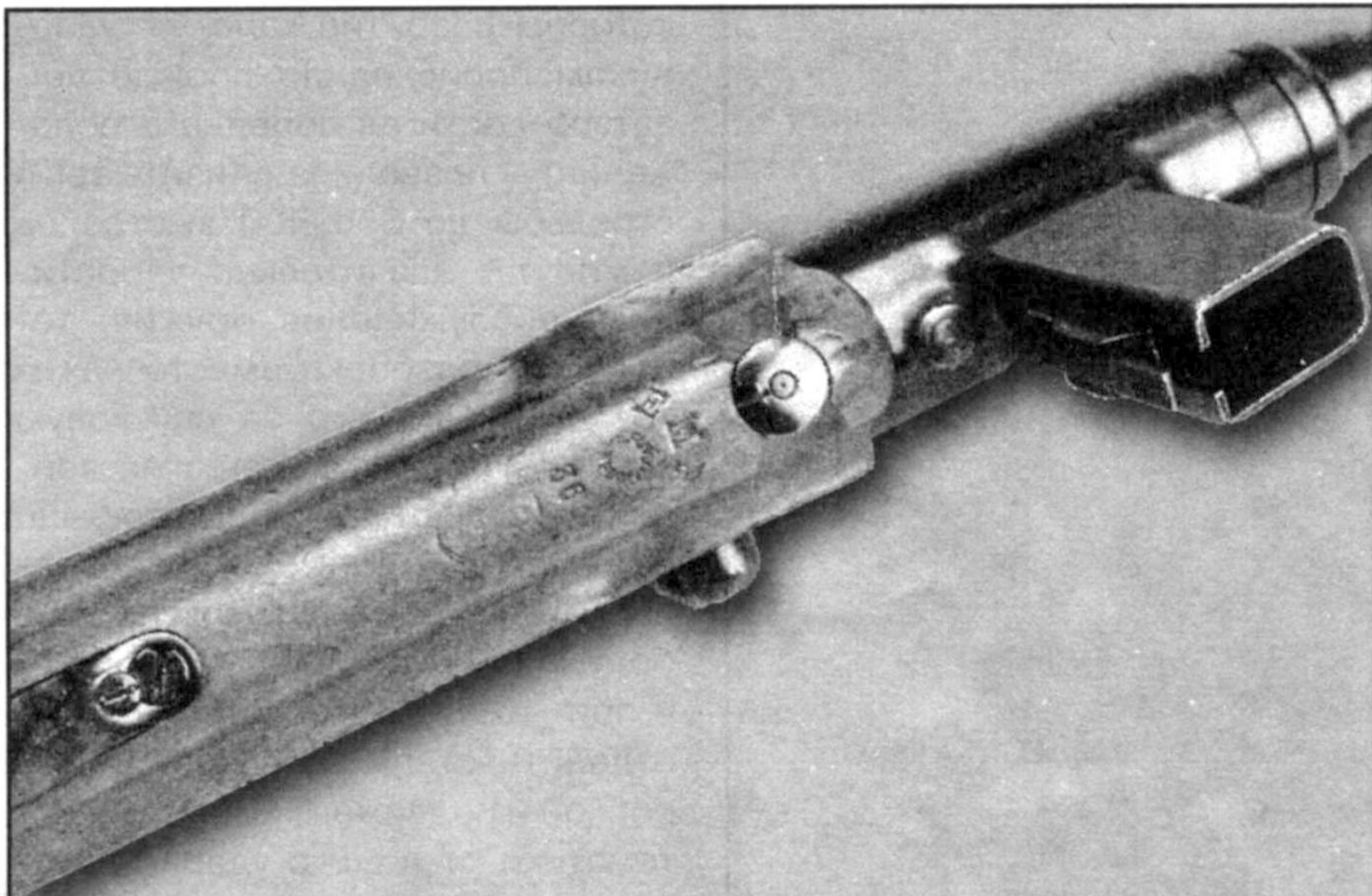

**Вид снизу на цевье и затворную коробку ERMA 36. В передней части цевья имеется стопорный болт, обеспечивающий быструю и удобную разборку и сборку оружия. Отвод горловины магазина влево, видимо, должен был облегчить зарядание.**



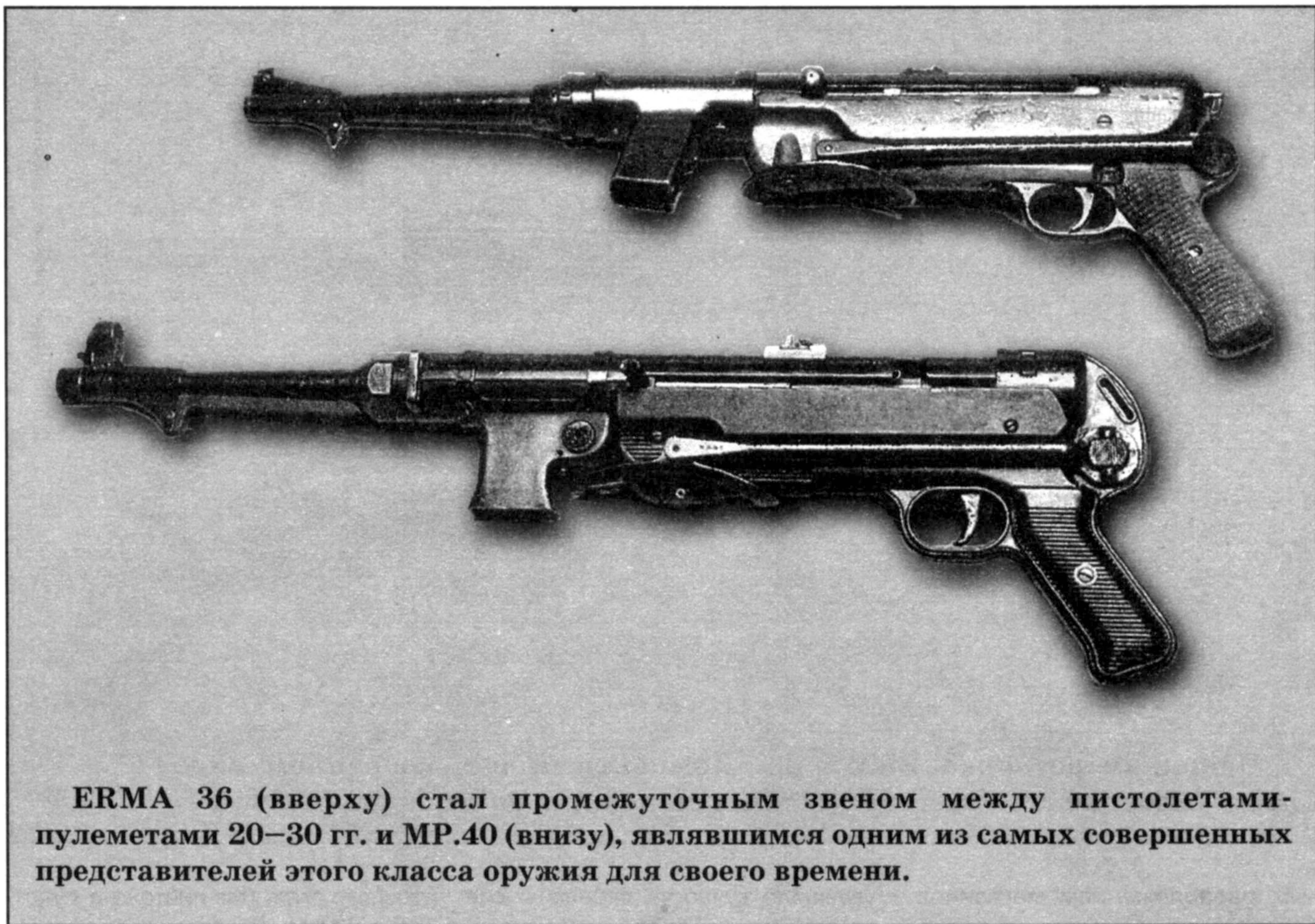

**ERMA 36 (вверху) стал промежуточным звеном между пистолетами-пулеметами 20–30 гг. и MP.40 (внизу), являвшимся одним из самых совершенных представителей этого класса оружия для своего времени.**



затвора в момент выстрела (при котором разбитие капсюля ударником происходило прежде чем затвор достигал переднего положения) – позволила снизить темп стрельбы до 350–400 выстрелов в минуту. Значительно упростилось обслуживание оружия: теперь для разборки вместо нажатия выступающего за спусковую скобу рычага и отделения затворной коробки от приклада, что было не очень удобно в ЕМР, требовалось только оттянуть стопорный болт, повернув его на 1/4 оборота, и при нажатом спусковом крючке отделить ствол с затворной коробкой и подвижными частями автоматики от ложи с ударно-спусковым механизмом и откидным прикладом.



# 9-мм пистолет-пулемет MP.38 (МП.38)



**Результатом эволюции германских пистолетов-пулеметов, длившейся два десятилетия, к началу Второй мировой стал MP.38. Это оружие создавалось для большой войны и сочетало в себе высокие боевые свойства и технологичность при массовом производстве в условиях военного времени.**

Поскольку германская стратегия блицкрига основывалась прежде всего на максимальном использовании возможностей высокоомобильных войск (в том числе моторизованных и воздушно-десантных), предназначенных для прорыва вражеской обороны и нанесения по противнику мощных ударов, приоритет в Третьем рейхе отдавался самым совершенным

образцам вооружений для этих войск. Испанская война, ставшая настоящим полигоном для проверки современной боевой техники и оружия, в том числе германского, еще раз подтвердила правильность такого подхода. В результате тщательной проработки всех проблем вооружения для мобильных войск командование Вермахта в начале 1938 г. наконец-то

пришло к переоценке своих прежних взглядов на роль и место пистолетов-пулеметов и согласилось с мнением штаба танковых войск о необходимости создания специального пистолета-пулемета. В августе того же года фирма ERMA получила заказ от Управления вооружений вермахта на ускоренное создание образца пистолета-пулемета, предназначенного



для танкистов и десантников. Поэтому Гайпель и Фольмер внесли ряд изменений и поправок в свой пистолет-пулемет ERMA 36, с учетом опыта войны в Испании.

Новый пистолет-пулемет фирмы ERMA, получивший название MP.38, состоял из ствола с затворной коробкой, затвора, возвратно-боевой пружины с телескопическими трубками и ударником, цевья, спусковой коробки, спускового механизма, откидного приклада, магазина и прицельных приспособлений.

Автоматика MP.38 работала по принципу отдачи свободного затвора. Особенностью этой модели пистолета-пулемета стал возврат к традиционной станочной металлообработке основных деталей. Недостаточная механическая прочность штампованной затворной коробки ERMA 36 заставила вернуться к испытанной массивной фрезерованной с продольными пазами для облегчения оружия. Естественно, себестоимость пистолета-пулемета сразу возросла. В связи с этим конструкторы фирмы ERMA постарались максимально упростить его конструкцию. С целью удешевления впервые были применены новые материалы: пластмасса (бакелит) для изготовления цевья и алюминий – для корпуса пистолетной рукоятки. Практически полностью переделали конструкцию опорной шины с упором, предназначенной для предотвращения смещения оружия при стрельбе через амбразуру боевых машин. Прицельные приспособления остались прежними и состояли из мушки с намушником и перекидного прицела с двумя планками: постоянной, рассчитанной на дистанцию до 100 м, и перекидной – на 200 м. Наибольшим изменениям подвергся ударно-спусковой механизм, допуская теперь ведение только непрерывного огня.

Упрощения, внесенные в конструкцию ударно-спускового механизма, не вызвали значительного ухудшения боевых качеств оружия. Низкий темп стрельбы, близ-

кий к идеальному, которого удалось добиться оружейникам из фирмы ERMA, позволял обученному стрелку производить одиночные выстрелы при кратковременном нажатии на спусковой крючок. Снижение темпа стрельбы повышало и меткость боя очередями, так как устойчивость оружия при стрельбе заметно уменьшила рассеивание. В то же время выигрыш в боевых характеристиках имел и оборотную сторону. При низком темпе стрельбы скорость подвижных частей автоматики оказалась недостаточной для обеспечения безотказной работы оружия, особенно

в неблагоприятных условиях (зимой, при запылении, густой смазке, сухих деталях и т.д.). Правда, это выявилось гораздо позже, во время войны в России. Еще одним из недостатков MP.38 стало размещение передней антабки с правой стороны затворной коробки, что особенно сказывалось при ношении оружия на ремне, в положении «на грудь», при котором рукоятка перезарядки упиралась (а при движении периодически в такт шагам ударяла) в грудь стрелка, что вызвало быстрое утомление.







**Неполная разборка MP.38. Одна из его характерных особенностей – телескопический кожух-демпфер для возвратно-боевой пружины, применявшийся только в пистолетах-пулеметах ERMA. Оружие весьма удобно в обслуживании.**

На оружие наносили буквенно-цифровые коды фирмы-производителя ERMA: первоначально «27», а с 1941 г. и до окончания второй мировой войны – «auf».

Для производства одного MP.38 требовалось 10,7 кг металла (при массе самого оружия 4,1 кг) и 18 человеко-часов. Это один из наименьших показателей трудозатрат тех лет. Себестоимость MP.38 составила всего 57 марок. Для сравнения можно привести следующие цифры:

ченными только для автоматического оружия. На патронных ящиках этих боеприпасов значилось: «Только для стрельбы из пистолетов-пулеметов». При стрельбе пуля с начальной скоростью 380 м/с на дистанции 50 м пробивала сосновую доску толщиной 225 мм, на 200 м – 150 мм на 50 м – кирпичную стену толщиной 40 мм, до 50 м – железный лист толщиной в 2 мм при попадании пули под углом в 90°. Стальной лист толщиной 2 мм пуля не пробивала – он лишь получал сильную вмятину.

складывающимся прикладом, ссылаясь на снижение меткости стрельбы. В итоге MP.38 стал первым штатным пистолетом-пулеметом в германских вооруженных силах после MP.18.I. К 1 сентября 1939 г., трагической дате начала Второй мировой войны, на вооружении Вермахта уже было 8772 пистолета-пулемета MP.38, в то время как MP.18.I, MP.28.II и MP.35/I насчитывалось 9590 шт., австрийских MP.34 (o) – 8238 шт., остальных – 26600 шт.

Таблица 1

Вид оружия	Пистолеты		Карабин Mauser K.98	Пулемет MG.34
	P.08	P.38		
Трудозатраты, чел./ч	13	13	22	150
Себестоимость, марки	35	31	70	250

Стрельба из пистолетов-пулеметов MP.38 велась как штатными пистолетными патронами 9 мм Parabellum 08, так и специальными, с увеличенным пороховым зарядом – Patrone 08 fur MP, предназна-

Летом 1938 г. фирма ERMA начала изготовление MP.38 для танкистов, десантников и первоначально только для командиров пехотных взводов, хотя пехотинцы и возражали против оружия со

Наряду со штатными 9-мм пистолетом-пулеметом MP.38 в американских довоенных источниках упоминается еще одна, коммерческая модель этого оружия. В 1938–1939 гг. специально для американского оружейного рынка была изготовлена небольшая партия MP.38 под пистолетный патрон .45 ACP. Ее представили к конкурсу на пистолет-пулемет для вооруженных сил США в 1940 г. Помимо этой явно установочной, пилотной серии, подобное оружие больше нигде не фигурировало.

Война в Польше еще раз подтвердила целесообразность



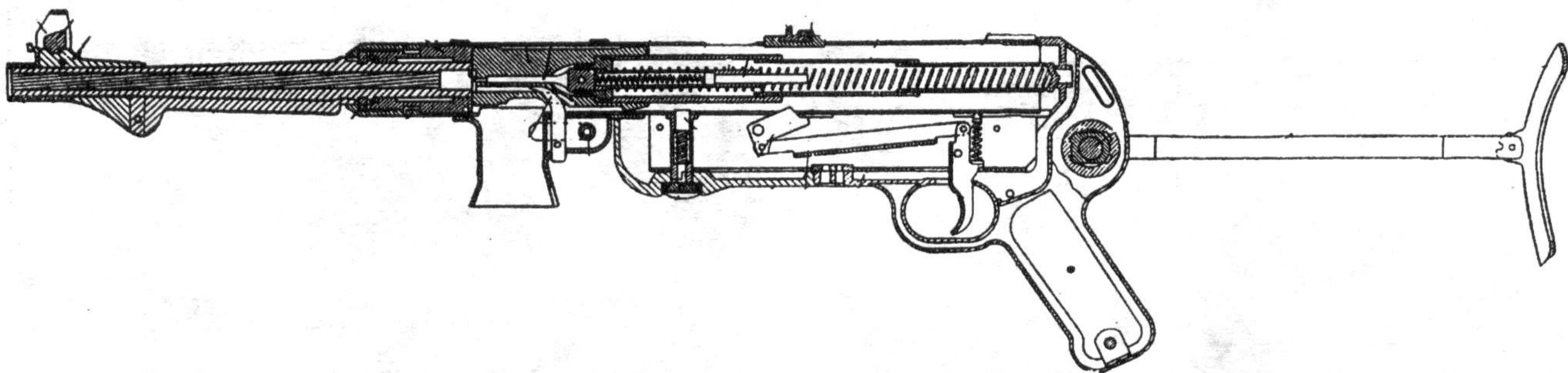

**MP.38 в разрезе. Пистолет-пулемет устроен так, что его массивный затвор минимально сотрясает оружие при приходе в крайние положения: в заднее — за счет воздушного демпфера, а в переднее — из-за выстрела «на выкате», до окончания запирания канала ствола.**

массового вооружения пехоты пистолетами-пулеметами, успешно применявшимися в самых разнообразных условиях военных действий: в лесисто-болотистой местности, в кустарниковых зарослях, в горах, во время уличных боев, во время глубинных рейдов спецподразделений в тылу врага. Пистолеты-пулеметы, находившиеся на вооружении моторизованных и парашютно-десантных войск, благодаря своей компактности, обеспечивали удобство, невозможное ни с тяжелым ручным пулеметом, ни тем более с длинной магазинной винтовкой.

А наличие большого носимого запаса патронов только увеличивало преимущества MP.38. Простота, удобство в обращении и обслуживании, низкий темп стрельбы, легкая трансформация для стрельбы в стесненных условиях и высокая маневренность поставили MP.38 на одно из первых мест среди других пистолетов-пулеметов.

MP.38 имел небольшую дальность стрельбы, обусловленную маломощным пистолетным патроном. При ведении стрельбы на дистанцию более 200 м эффективность огня существенно уменьшалась. Кроме того, из-за невысокой

начальной скорости пули при стрельбе на дальность более 200 м требовалось выносить точку прицеливания высоко над целью, что сильно затрудняло ведение прицельной стрельбы. Поэтому в ходе боевых действий, наряду с тактикой использования MP.38, были выработаны и основные приемы стрельбы из этого оружия как одиночными выстрелами, так и автоматическими очередями.

Удачная форма пистолетной рукоятки и ее большой наклон обеспечили удобство при стрельбе как с упором приклада в плечо, так и навскидку, от бедра.

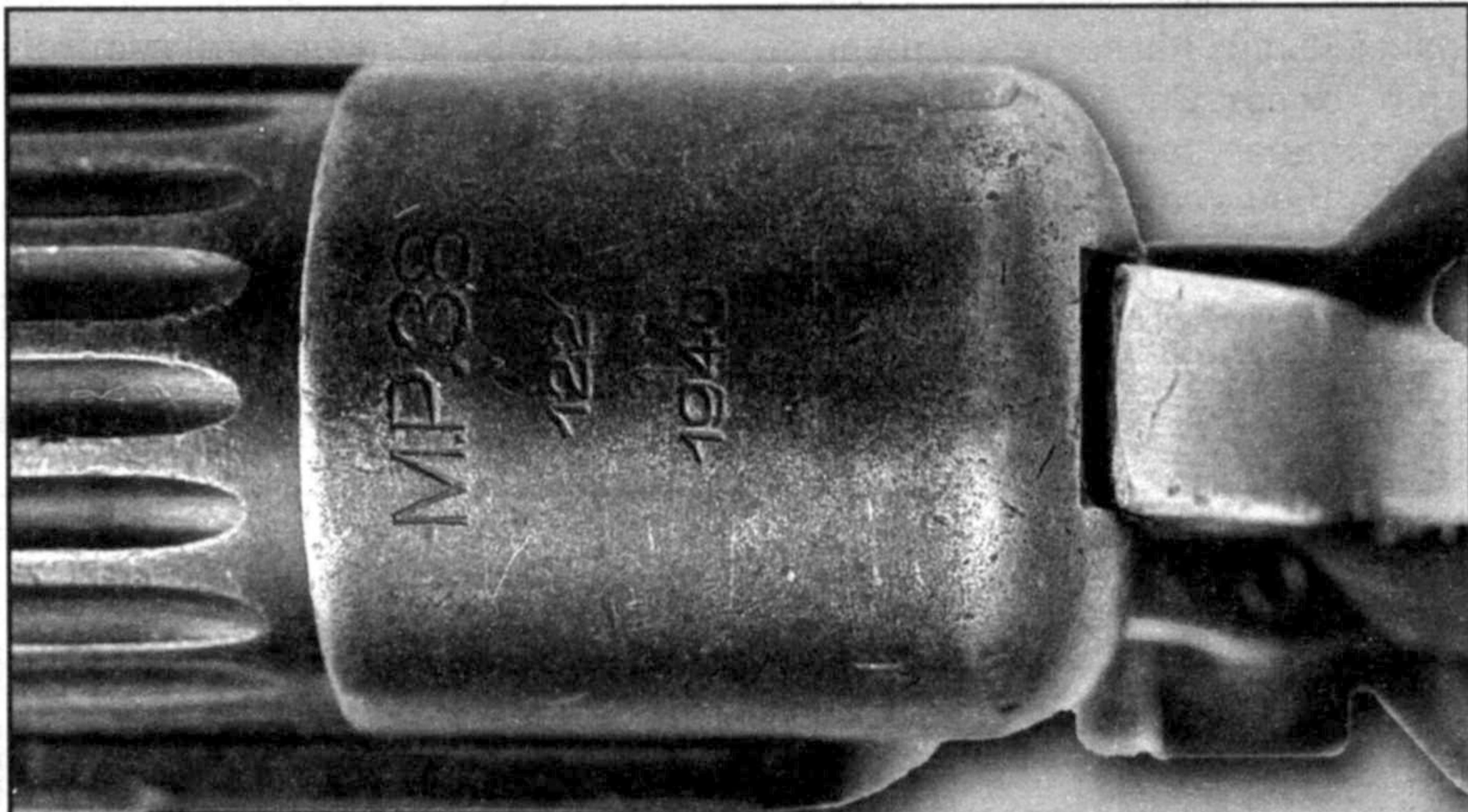

**Клейма «122» и «1940» позволяют сделать вывод о том, что к 1940 г. производством MP.38 занималась не только фирма ERMA.**



Пистолет-пулемет MP.38 с откинутым прикладом во время ведения прицельного огня удерживался стрелком за цевье, а при ведении неприцельной стрельбы со сложным прикладом – за коробчатый магазин. Расположение рукоятки перезарядки слева существенно сократило время на подготовку оружия к стрельбе, поскольку сразу после отведения затвора назад левой рукой и постановки его на боевой взвод, стрелок мог правой рукой немедленно осуществлять управление огнем.

Ведение одиночного огня было аналогично стрельбе из магазинной винтовки из положений «лежа», «с колена» и «стоя». При автоматической стрельбе короткими очередями по групповым целям противника перенос огня с одной цели на другую из положений «с колена» и «стоя», со вскинутым к плечу пистолетом-пулеметом с откинутым прикладом, осуществлялся поворотом туловища стрелка справа налево и обратно, при этом создавалось горизонтальное рассеивание выстрелов по группе целей. Стрельба из положения «лежа» была возможна как с упора магазина в землю, так и непосредственно с руки в зави-

симости от условий, в которых находился стрелок. При стрельбе из танков или других бронемашин, ограничивающих действия автоматчика, приклад складывался под цевье, а само оружие укреплялось в стенке машины (или амбразуре) либо упором, смонтированным в нижней части ствола, или обоймой на затворной коробке. Изучение боевого опыта позволило установить для этого оружия наиболее рациональные виды огня. Основным был признан огонь короткими очередями (по 3–5 выстрелов), наиболее меткий на дистанциях 50–100 м, что оказалось особенно выгодно при атаках и контратаках. На дистанциях свыше 100 м целесообразнее всего было вести одиночный прицельный огонь. При непосредственном соприкосновении с противником на дистанциях 50 м и ближе можно было вести непрерывный автоматический огонь, расстреливая противника в упор, до полного израсходования патронов в магазине. Такой вид огня наиболее эффективен при очистке окопов и других полевых инженерных сооружений, боях в домах и других закрытых помещениях, когда стрельба из пистолетов-пулеметов «от живота» навскидку без прицеливания давала хорошие результаты.

Преодолевая трудности и на ходу исправляя ошибки, отталкиваясь в первую очередь не от теории, а от практики, зачастую только опытным путем, но все-таки немцам удалось первыми нащупать плодотворные направления дальнейшего развития пистолетов-пулеметов. Если первоначально конструкторам приходилось ориентироваться на увеличение массы пистолета-пулемета, с целью достижения удовлетворительной кучности боя, и оформления этого оружия в виде карабина, то в MP.38 Гайпелю удалось получить хорошую кучность боя в сочетании с относительно малой массой и низким темпом стрельбы. Боевое применение MP.38 доказало, что в специфических условиях различных театров военных действий (лесистые, горные и северные районы), а также для десантных операций применение пистолетов-пулеметов вполне возможно, причем не как средства усиления, а в качестве основного стрелкового оружия мотопехоты и ВДВ.

Все это привело командование Вермахта к выводу, что положительные боевые качества пистолетов-пулеметов MP.38 при стрельбе на коротких дистанциях создают бесспорную возможность использования их для вооружения пехоты в звене «отделение – взвод». Поэтому вскоре, наряду с другими видами автоматического оружия, в парашютно-десантных батальонах люфтваффе было увеличено и число пистолетов-пулеметов MP.38/MP.40: теперь они полагались каждому четвертому парашютисту – по два в отделении. А в пехотных частях Вермахта полагался лишь один пистолет-пулемет на пехотное отделение – его командиру. Пистолетами-пулеметами MP.38/MP.40, кроме того, были вооружены командиры пехотных и мотопехотных взводов (от 14 до 16 пистолетов-пулеметов в пехотной роте), а также некоторые группы рядовых в специальных частях, унтер-офицеры и офицеры разведывательных рот.





# 9-мм пистолет-пулемет MP.38/40 (МП.38/40)



**Первый опыт боевого применения MP.38 заставил внести в его конструкцию два основных изменения – новую рукоятку перезаряжания с блокировкой затвора в переднем положении и магазин с усиленной пружиной подавателя и более прочным кожухом.**

Польская кампания 1939 г. выявила некоторые недостатки MP.38, исправлявшиеся «на ходу», путем постоянного внесения изменений в его конструкцию. Самым серьезным недостатком, присущим всем пистолетам-пулеметам, стреляющим с заднего шептала, была недостаточная безопасность в эксплуатации, так как оставалась возможность непроизвольного выстрела в случае падения оружия, при прыжках, ударах (что особенно важно при десантиро-

вании с самолетов, танков, БТР и т.д.).

Для устранения риска случайного выстрела изменили рукоятку перезаряжания: взамен прежней, скобкообразной, одновременно служившей предохранителем при заведении в коленчатый паз щели на затворной коробке, применили рукоятку, состоящую из двух частей с фиксатором. Кроме того, в передней части паза появился специальный вырез для рукоятки перезаряжания, обеспечивавший надежное запирание затвора

в переднем положении. Одновременно с этим рукоятка перезаряжания, заведенная в передний вырез, не позволяла затвору дослать патрон в патронник и удерживала возвратно-боевую пружину в поджатом, но разгруженном состоянии, исключая таким образом случайный выстрел при ударах оружия или его падения на землю. Первоначально подобную модернизацию проводили прямо в полевых условиях из запасных частей, поставляемых фирмой ERMA, силами армейских



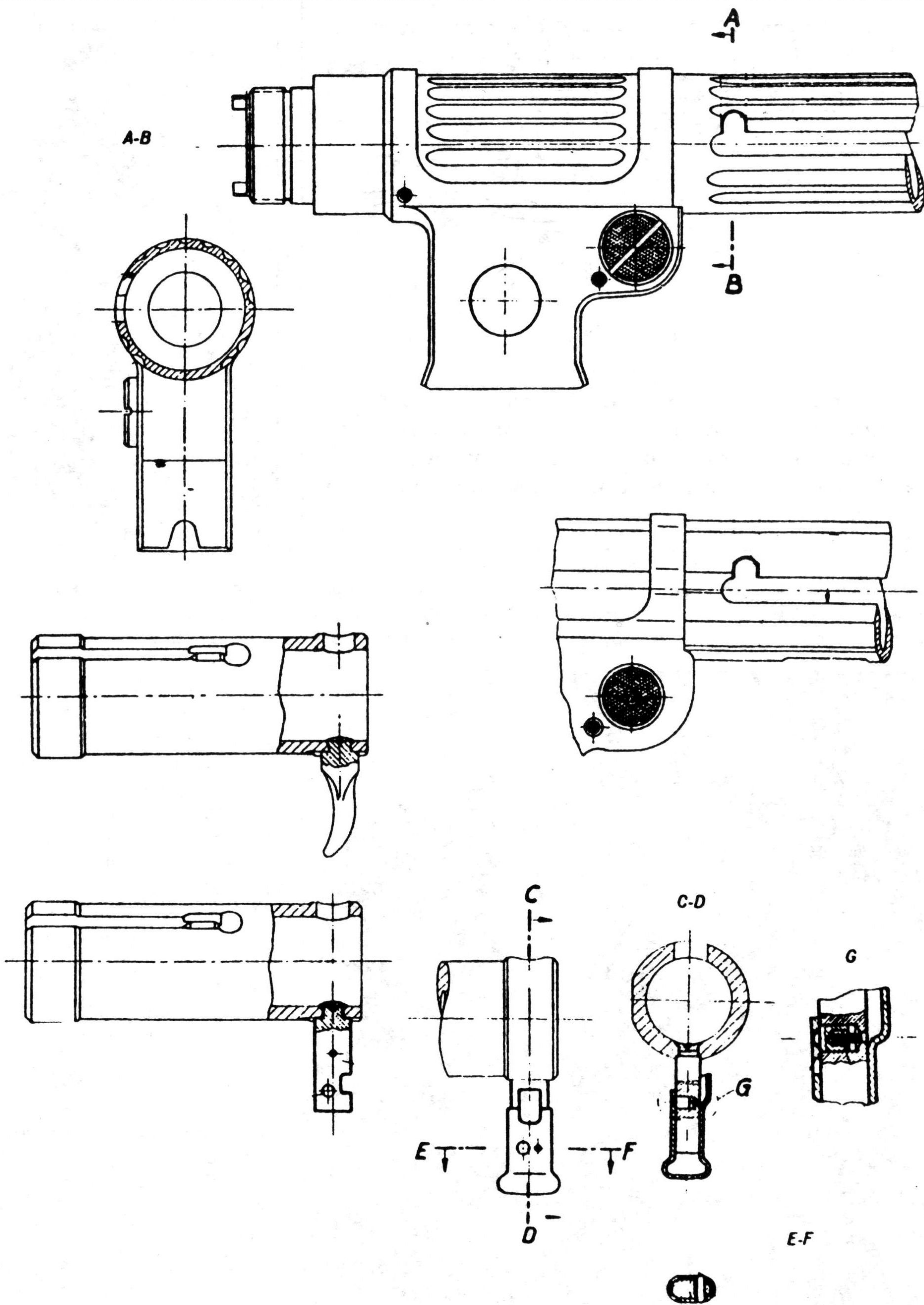

У значительной части МР.38 замена рукоятки перезарядки была произведена в полевых условиях силами армейских ремонтных мастерских за счет поставленных фирмой ЕРМА деталей и на основе технической документации, фрагмент которой здесь показан.



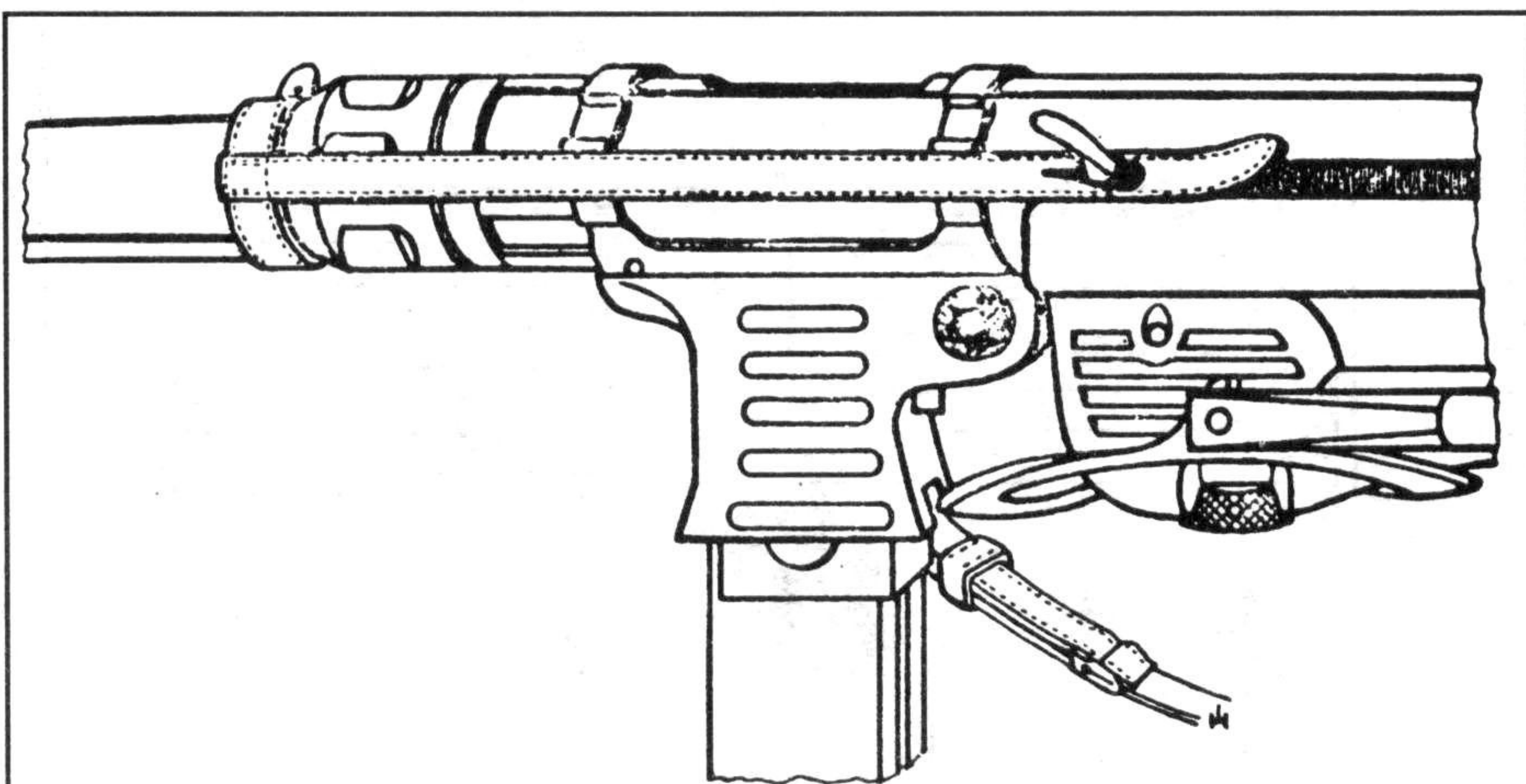

**На первых порах проблема повышения безопасности MP.38 решалась примитивно, но достаточно эффективно: от смещения назад затвор удерживался ремнем, надеваемым на рукоятку перезарядки.**



ремонтных мастерских. Многочисленные нарекания вызвала конструкция магазина. Заявлен-

ная емкость в 32 патрона на практике не соблюдалась, поскольку при полностью наполненном мага-

зине пружина подавателя вскоре начинала давать осадку, что служило одной из причин постоянных задержек при стрельбе. Ради исключения подобных случаев, которые в бою могли обернуться для стрелка самым печальным образом, рекомендовалось наполнять магазин только 27 патронами. Дабы обеспечить стандартную емкость магазина, его тоже реконструировали – усилили пружину подавателя. Кроме того, изменили штамповку магазина – добавили продольные ребра жесткости, повысившие его механическую прочность.

Поскольку совершенствование MP.38 велось постепенно, теперь уже нельзя точно установить даты целого ряда модификаций. Поэтому в оружейной литературе модернизированный пистолет-пулемет получил индекс MP.38/40, хотя на самом оружии такой маркировки не ставили. В 1939 г. к производству MP.38/40, помимо фирмы ERMA, привлекали австрийскую фирму Steyr-Daimler-Puch, работавшую под контролем оккупантов.

Пистолеты-пулеметы MP.38 и MP.38/40 находились в производстве всего два года – с лета 1938-го до середины 1940-го.





# 9-мм пистолет-пулемет MP.40 (МП.40)



**MP.40 стал самым массовым и совершенным германским пистолетом-пулеметом за почти тридцатилетнюю историю развития этого вида оружия. В нем были реализованы многие идеи, оказавшие влияние на дальнейшее развитие пистолетов-пулеметов во всем мире.**

Постоянно возраставшие потребности войск в пистолетах-пулеметах, а также боевой опыт их использования, приобретенный Вермахтом за первые полгода Второй мировой войны, заставили внести некоторые изменения в конструкцию пистолетов-пулеметов с целью их упрощения и удешевления, поскольку объемы изготовления MP.38 уже не могли полностью удовлетворить армию. Все улучше-

ния, внесенные в MP.38/40, были включены в окончательный вариант этого пистолета-пулемета. С апреля 1940 г. фирма ERMA перешла на выпуск новой модели – MP.40. Для удешевления производства технологи фирмы в значительной степени отказались от использования металлорежущих станков. Массовое изготовление MP.40 было развернуто по передовым технологиям с широким применением

штампо-сварных работ, вытяжки и точечной сварки, что позволило не только перейти с высококачественных марок стали на менее качественные углеродистые, но и отказаться от множества операций, связанных с механической обработкой деталей. Это позволило также развернуть производство отдельных деталей и целых узлов MP.40 по субконтрактной системе на заводах других машиностроительных фирм,



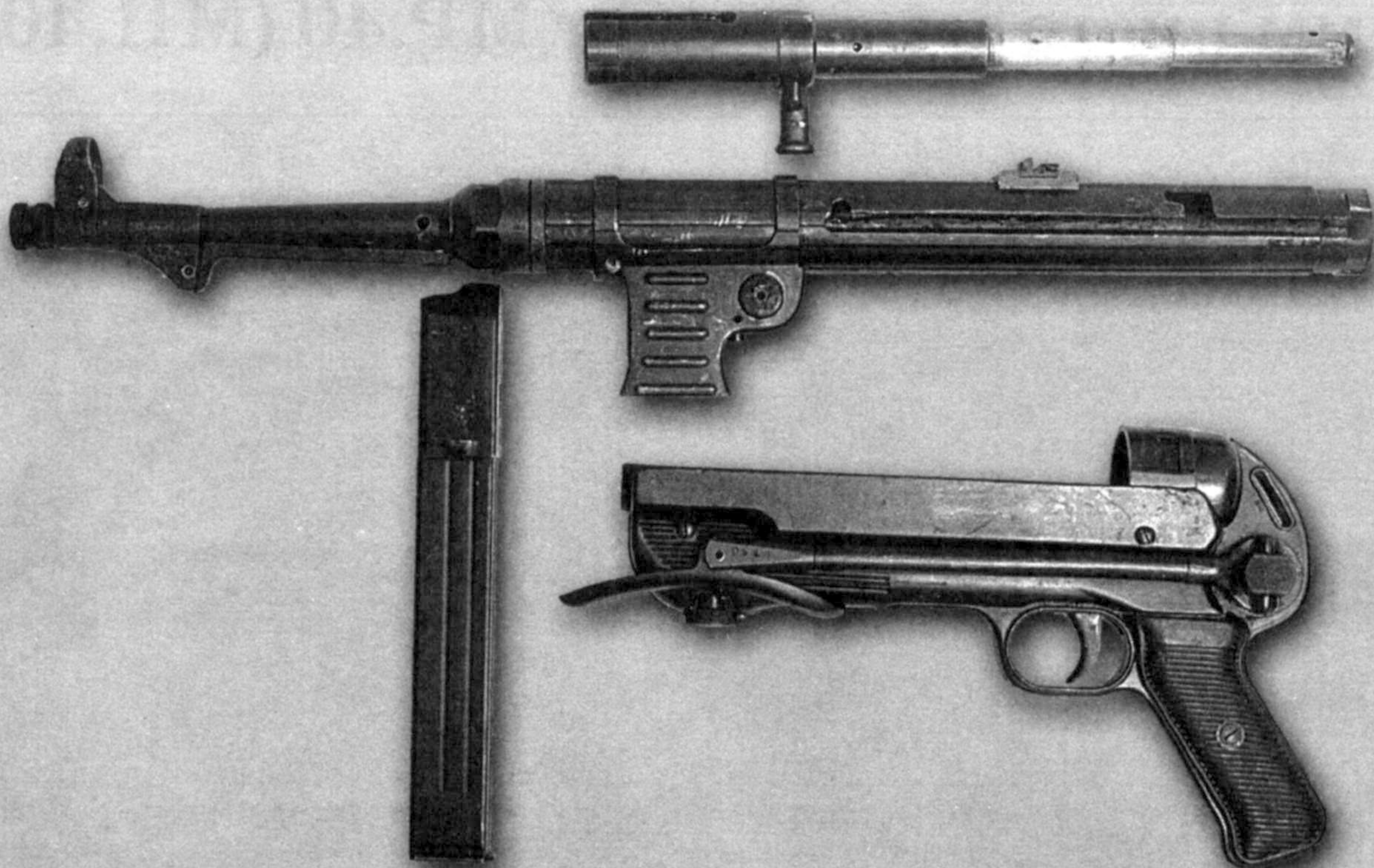

**Не отличаясь по общему устройству от MP.38, MP.40 значительно превосходил его по технологичности конструкции. Но вынужденное упрощение его производства на завершающем этапе войны отрицательно сказалось на боевых свойствах.**

не обладавших специальным оружейным оборудованием и оснасткой.

Автоматика MP.40 работала по принципу отдачи свободного затвора. Пистолет-пулемет имел такое же общее устройство, как MP.38.

Основные отличия MP.40 от MP.38 и MP.38/40:

1. Алюминиевый корпус пистолетной рукоятки, ранее подвергавшийся дополнительной станочной обработке, заменен стальным штампованным.

2. Корпус затворной коробки лишился фрезерованных пазов и стал гладким штампованным, с четырьмя выдавленными продольными ребрами жесткости, одновременно служившими для удаления частиц грязи с рабочих поверхностей затвора.

3. Корпус горловины магазина у прототипа гладкий, также усилен ребрами жесткости.

4. Средняя направляющая телескопической трубки возвратно-боевой пружины изготовлена методом вытяжки.

5. Внедрены двухчастевые рукоятки перезарядки с фиксатором предохранителя, принятые в MP.38/40.

6. Магазины, первоначально имевшие гладкие стенки, получили ребра жесткости.

7. Опорная шина ствола изготавливалась штамповкой, поначалу из металла, а впоследствии из пластмассы.

Совершенствование технологии изготовления, естественно, позволило увеличить объем выпуска MP-40. Таким образом, немцам в итоге длительных поисков удалось создать пистолет-пулемет довольно простой конструкции, обладающей не только большой прочностью и живучестью, но и легкостью разборки и сборки в полевых условиях. Важно отметить и простоту его обслуживания в боевой обстановке. Правда, отсутствие кожуха ствола по-прежнему вызывало нарекания со стороны фронтовиков, которым во избежание ожогов при интенсивной стрельбе приходилось пользоваться перчатками.





UT 112

Benennung der Einzelteile

- Gruppe Lauf mit Mülle und Magazinhalter**
- 1 Lauf
  - 2 Mülle (zur Laufmündung)
  - 3 Kornschute
  - 4 Auflage
  - 5 Kurbeltrieb
  - 6 Feder (für Mülle zur Laufmündung)
  - 7 Mülle (zum Karabiner) 44 x 14 HgH 13205
  - 8 Korn
  - 9 Mülle (zur Auflage) 44 x 14 HgH 13205
  - 10 Überwurfmulle
  - 11 Ring (gestell. zur Überwurfmulle)
  - 12 Sicherung (zur Überwurfmulle)
  - 13 Kornablage
  - 14 Mülle, vollständig
  - 15 Kiste
  - 16 Müllehalter
  - 17 Auswerfer
  - 18 Magazinmülle
  - 19 Mülle (zum Magazinhalter) 44 x 14 HgH 13205
  - 20 Mülle (zum Magazinhalter) 44 x 14 HgH 13205
  - 21 Druckstange (für Magazinmülle)
  - 22 Schraubfeder (für Magazinmülle)
  - 23 Feder (für Magazinmülle)
  - 24 Mülle (zum Kissen)
  - 25 Mülle (zum Kissen) 44 x 14 HgH 13205
  - 26 Mülle (zum Kissen)
  - 27 Mülle (zum Kissen)
- Gruppe Schaft mit Bodenstuck und Schulterstütze**
- 1 Schaft, vollständig
  - 2 Bodenstuck, vollständig
  - 3 Griffstück, vollständig
  - 4 Verschlussbolzen
  - 5 Abzug
  - 6 Abzugstange
  - 7 Feder (für Abzug)
  - 8 Mülle (zur Schulterstütze)
  - 9 Feder (für Mülle zum Kissen)
  - 10 Mülle, rechte
  - 11 Mülle, linke
  - 12 Mülle (zum Kissen) 44 x 14 HgH 13205
  - 13 Mülle (zum Kissen) 44 x 14 HgH 13205
  - 14 Mülle (zum Kissen) 44 x 14 HgH 13205
  - 15 Mülle (zum Kissen) 44 x 14 HgH 13205
  - 16 Mülle (zum Kissen) 44 x 14 HgH 13205
  - 17 Mülle (zum Kissen) 44 x 14 HgH 13205
  - 18 Mülle (zum Kissen) 44 x 14 HgH 13205
  - 19 Mülle (zum Kissen) 44 x 14 HgH 13205
  - 20 Mülle (zum Kissen) 44 x 14 HgH 13205
  - 21 Mülle (zum Kissen) 44 x 14 HgH 13205
  - 22 Mülle (zum Kissen) 44 x 14 HgH 13205
  - 23 Mülle (zum Kissen) 44 x 14 HgH 13205
  - 24 Mülle (zum Kissen) 44 x 14 HgH 13205
  - 25 Mülle (zum Kissen) 44 x 14 HgH 13205
  - 26 Mülle (zum Kissen) 44 x 14 HgH 13205
  - 27 Mülle (zum Kissen) 44 x 14 HgH 13205
- Gruppe Kammer mit Schlagbolzen**
- 1 Kammer, komplett
  - 2 Schlagbolzen
  - 3 Feder
  - 4 Griff
  - 5 Mülle (zum Griff) 44 x 14 HgH 13205
  - 6 Kugel (zum Griff)
  - 7 Schraubfeder (zum Griff)
  - 8 Mülle (zum Schlagbolzen)
  - 9 Feder (für Mülle zum Schlagbolzen)
  - 10 Mülle (zum Schlagbolzen) 44 x 14 HgH 13205
  - 11 Mülle, vollständig
  - 12 Mülle (zum Schlagbolzen)
  - 13 Mülle (zum Schlagbolzen)
  - 14 Mülle (zum Schlagbolzen)
  - 15 Mülle (zum Schlagbolzen)
  - 16 Mülle (zum Schlagbolzen)
  - 17 Mülle (zum Schlagbolzen)
  - 18 Mülle (zum Schlagbolzen)
  - 19 Mülle (zum Schlagbolzen)
  - 20 Mülle (zum Schlagbolzen)
  - 21 Mülle (zum Schlagbolzen)
  - 22 Mülle (zum Schlagbolzen)
  - 23 Mülle (zum Schlagbolzen)
  - 24 Mülle (zum Schlagbolzen)
  - 25 Mülle (zum Schlagbolzen)
  - 26 Mülle (zum Schlagbolzen)
  - 27 Mülle (zum Schlagbolzen)
- Gruppe Magazin**
- 1 Magazin, vollständig
  - 2 Magazin, vollständig
  - 3 Magazin, vollständig
  - 4 Feder für Magazin

# Maschinenpistole 40

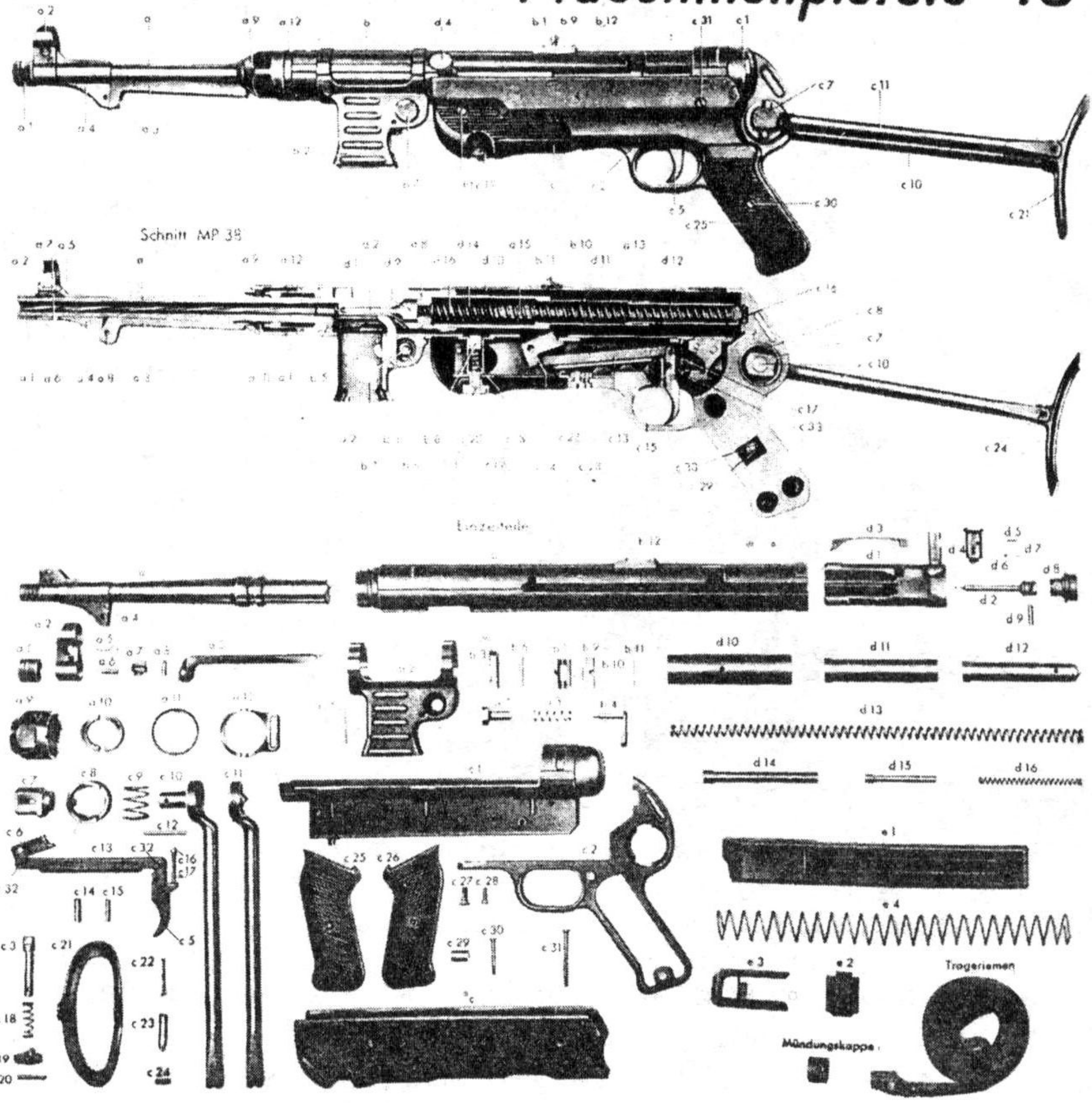

Zubehör

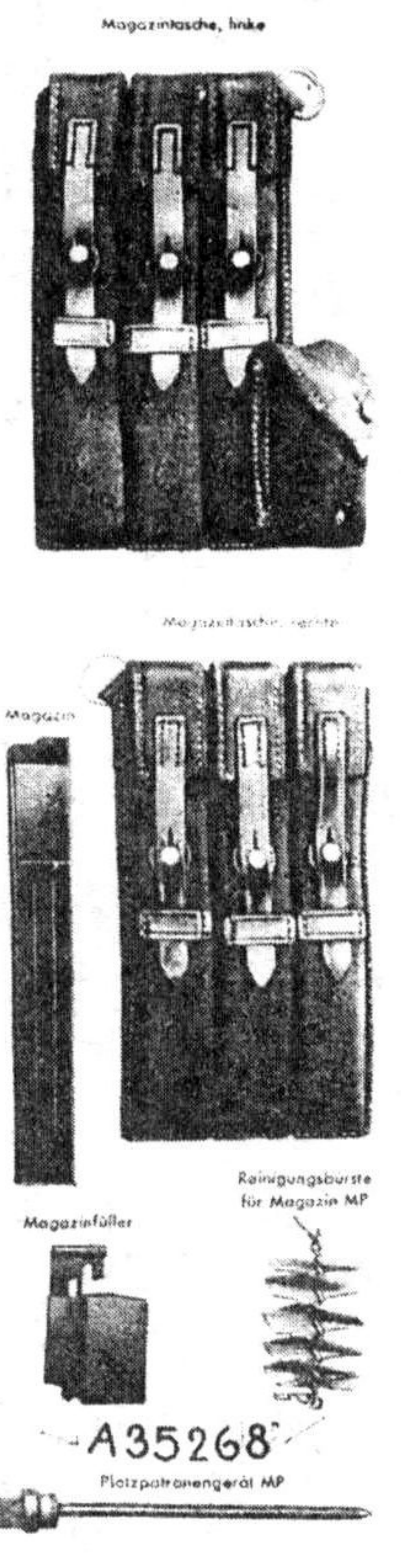

**Армейский плакат для изучения материальной части MP.40. Такие плакаты висели в казармах и на полигонах Вермахта.**

В том же 1940 г. к массовому производству MP.40 подключился один из ведущих европейских оружейных концернов – австрийский Steyr-Daimler-Puch в г. Штайер, работавший на оккупантов. Steyr-Daimler-Puch, обладая великолепной по тем временам производственно-технической базой, высокопрофессиональным техническим персоналом и отличными лабораториями, позволил немцам не только нарастить производство пистолетов-пулеметов MP.40, но и заняться разработкой перспективного оружия и модернизацией уже существующего. Фирма Steyr первоначально получила код 660, который в ходе войны был заменен на bnz. В 1941 г. выпуск MP.40 был налажен и у извечного конкурента фирмы ERMA – на зальской фирме X. Шмайссера C.G. Haenel, Waffen- und Fahrradfabrik (код fxo). Детали для MP.40 изготавливали многие фирмы, в том числе Merz-werke во Франкфурте-на-Майне (код sos),

National Krupp Register-Kassen в Берлине (код cnd), Frank'sche Eisenwerke A.G. в Адольфсхутте (код bte), а сборка и основное производство осуществлялось фирмами ERMA, Steyr-Daimler-Puch и C.G.Haenel.

К каждому пистолету-пулемету MP.38 и MP.40 было придано 6 ма-



газинов и рычажное приспособление для их наполнения, упакованные в двух брезентовых подсумках (по три магазина в каждом).

В 1940 г. приказом Генерального штаба вооруженных сил (ОКН) пистолеты-пулеметы MP.40 были приняты в качестве личного оружия пехотинцев, кавалеристов, водителей транспортных средств, танкистов, штабных офицеров и некоторых других категорий военнослужащих. Одновременно приказом по сухопутным войскам был введен и стандартный боекомплект к MP.40: в подразделениях механизированных войск и во взводах разведывательных бронемашин кавалерийских частей он составлял 1536 9-мм патронов Parabellum. Из них в машине находилось 1024 патрона, в легкой колонне дивизии – еще 256. В остальных подразделениях боекомплект составлял 768 патронов, а с 1942 г. он был уменьшен до 690 патронов.





**Клеймо на спусковой коробке свидетельствует, что этот MP.40 был изготовлен в 1943 г.**

Из них непосредственно у автоматчика имелось 192 (в шести магазинах), на повозках боевого обоза – 320, в легкой колонне – 128 и в транспортной колонне дивизии – 50 патронов.

Большие потери германской армии в пистолетах-пулеметах MP.38 и MP.40 в 1943–1944 гг. на Восточном фронте (если за период с 1939 г. по 1 апреля 1943 г. Вермахт потерял на всех фронтах 129 800 пистолетов-пулеметов, то с 1 апреля по 1 ноября 1943 г. 56800, а с 1 ноября 1943 г. по 1 октября 1944 г. – 61509), а также недостаток в Германии стратегических материалов, в том числе легированных сталей, вынудил конструкторов и технологов отойти от основного принципа германской промышленности: «не количество, а качество» – и перейти к массовому выпуску низкосортной продукции. Немцы пошли по пути дальнейшего упрощения пистолетов-пулеметов: отказались от телескопических направляющих трубок возвратно-боевой пружины, перешли на изготовление ударников из металла низкого качества и т.д., что заметно снизило служебно-эксплуатационные характеристики оружия.

Наряду с ведущей в этом направлении фирмой ERMA, отработкой новых технологий изготовления MP.40 занимались и австрийские конструкторы из КБ Steyr-Daimler-Puch. Они усовершенствовали штампо-сварную технологию изготовления деталей и нанесения защитного гальванического покрытия, упростили конструкцию затворной коробки и подвижной системы автоматики. С осени 1943 г. фирма Steyr приступила к выпуску упрощенных пистоле-

тов-пулеметов MP.40, в которых, помимо корпуса пистолетной рукоятки, выполненного заодно со спусковой коробкой, была модернизирована и затворная коробка. В ее конструкции отсутствовали 4 продольных выдавленных ребра жесткости. Но вскоре от фронтовиков посыпались массовые рекламации из-за многочисленных задержек при стрельбе: плохо работала подвижная система автоматики. Грязь, скапливаясь на рабочих поверхностях затвора и направляющих трубок пружины, забивала внутреннюю полость затворной коробки, – в результате оружие отказывало.

Поэтому конструкторы фирмы Steyr применили в упрощенном MP.40 мощную многоканальную возвратно-боевую пружину, аналогичную пружине пулемета MG.42, что позволило снизить задержки при стрельбе до приемлемого уровня. Правда, резко повысился темп стрельбы (до 1000 и более выстрелов в минуту), что сразу же свело на нет все преимущества оружия, в конструкции которого отсутствовал переводчик вида огня. Из этого оружия теперь нельзя было вести прицельную стрельбу, а «поливание» противника свинцовым дождем существенно снизило реальные боевые возможности пистолетов-пулеметов. Однако, как говорит пословица, нет худа без добра. Упрощение изготовления оказалось прямо

**Сейчас пистолет-пулемет готов к немедленному открытию огня, достаточно вывести рукоятку перезарядки из коленчатого паза. Левое положение рукоятки значительно ускоряет приведение оружия в действие.**





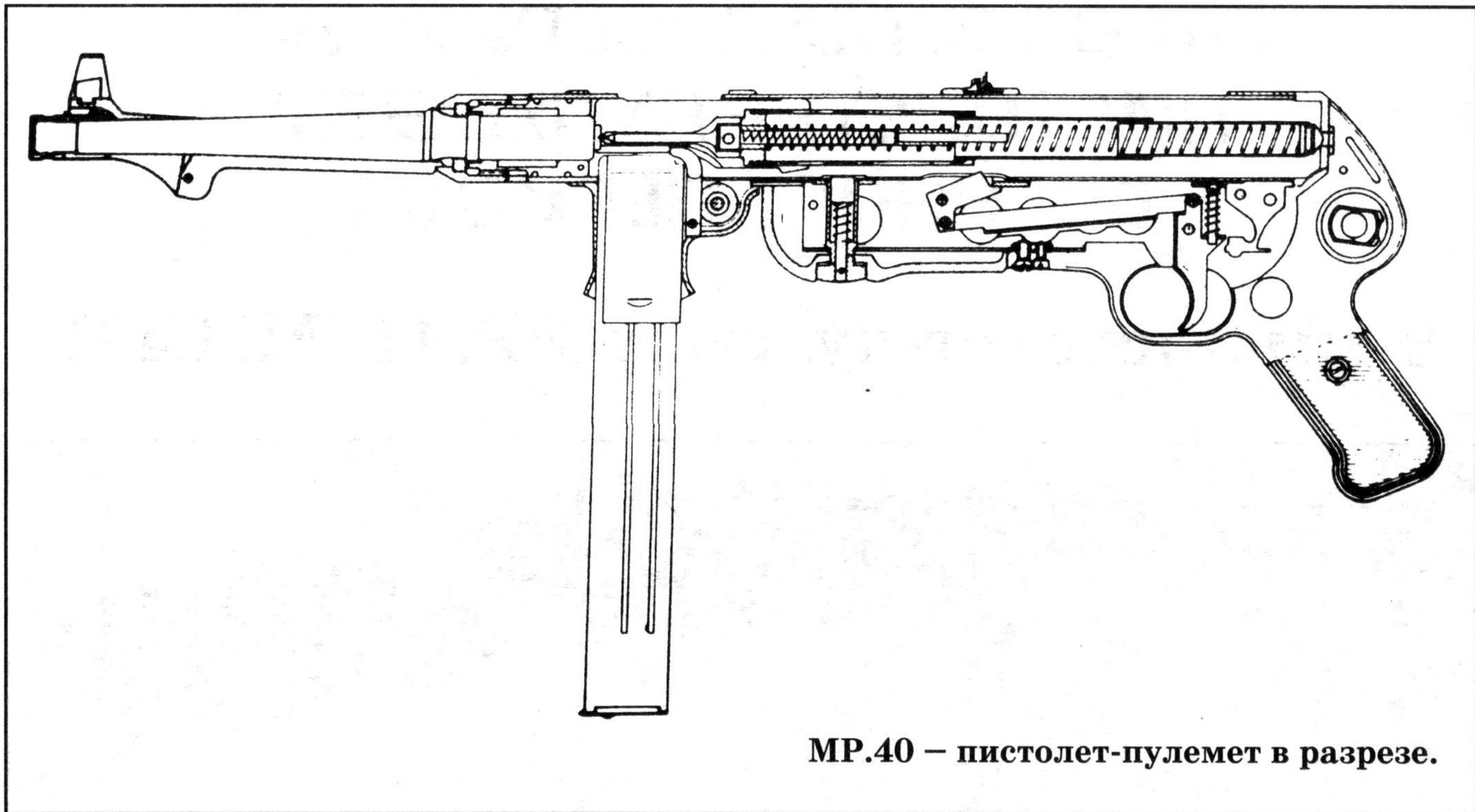

**MP.40 – пистолет-пулемет в разрезе.**

пропорционально объему выпуска. Если в 1940 г. для производства одного пистолета-пулемета MP.40 требовалось 11,7 кг металла при массе 3,8 кг (без магазина), то к 1944 г. этот показатель снизился до 10,7 кг. Были заметно снижены и трудозатраты – до 15 человеко-часов на один пистолет-пулемет MP.40. В то же время его себестоимость составляла в 1944 г. 60 марок – на три марки больше, чем стоимость MP.38 в 1939 г. Причина – ухудшение условий производства.

Пистолет-пулемет MP.40 стал одним из самых массовых видов германского стрелкового оружия. Он состоял на вооружении практически всех частей Вермахта в годы Второй мировой войны. Всего с 1940 по 1945 г. было изготовлено (по советским разведанным) более 1 млн MP.40: 1940 г. – 111370 шт., 1941 г. – 239300 шт., 1942 г. – 231500 шт., 1943 г. – 234300 шт. (по немецким данным 220572 шт.), 1944 г. – 228860 шт. (по немецким данным – 218214 шт.), январь–февраль 1945 г. – 55689 шт.

Достоинства MP.40 признавали не только немцы, но и их противники. Так, в 1943 г. в отчете Главному артиллерийскому управ-

лению РККА, составленном по итогам сравнительных испытаний пистолетов-пулеметов, об MP.40 сказано: «Пистолет-пулемет MP.40 по конструктивному оформлению значительно отличается от предыдущих образцов и представляет несомненный интерес. Он сконструирован, как универсальный образец, рассчитанный на вооружение стрелковых, десантных и танковых частей. Деревянный приклад заменен откидным металлическим плечевым упором, введена пистолетная рукоять, рукоять затвора перенесе-



на на левую сторону, снят кожух и введен упор под дульной частью ствола для стрельбы из танков и бронемашин... С технической стороны пистолет-пулемет MP.40 также представляет интерес, т.к. в нем широко использована штамповка из тонкой листовой стали (гибка без вытяжки металла) с рифлением и применением накладок для обеспечения жесткости конструкции. Используется точечная сварка. В конструктивном отношении неплохо отработаны защелки магазина и откидного приклада, а также соединение спусковой коробки с затворной коробкой, создающей удобство в разборке и сборке образца. По кучности боя MP.40 равен отечественному образцу в ППШ-41. Темп стрельбы в 2,5 раза меньше. Конструктивные и технологические особенности MP.40 целесообразно учитывать при разработке новых конструкций пистолетов-пулеметов». Конструкция MP.38/MP.40 в немалой степени повлияла на конструкцию многих пистолетов-пулеметов: в СССР – Судаева ППС-42 и ППС-43, в США М.3 и М.3А1, в Италии – Beretta Mod.1 и М.38/49, в Испании – STAR Z-45, ADASA Mod. 1953 и т.д.



# ГЛАВА 5. МАЛОСЕРИЙНЫЕ ПИСТОЛЕТЫ-ПУЛЕМЕТЫ ВОЕННОГО ПЕРИОДА

## 9-мм пистолет-пулемет MP.41 (МП.41)



**MP.41 представлял собой комбинацию из двух пистолетов-пулеметов – MP.28.II и MP.40. Пехота Вермахта, по заказу которой он был сделан, так и не получила это оружие.**

В годы войны германские конструкторы-оружейники постоянно работали над совершенствованием пистолетов-пулеметов. Так, еще в 1939 г. конструкторы фирмы ERMA разработали по заказу гитлеровских спецслужб пистолет-пулемет со встроенным прибором для бесшумно-беспламенной стрельбы.

С развертыванием боевых действий против СССР в 1941 г. из войск пошли частые рекламации на MP.40; в основном они относились к металлическому

складному прикладу, снижавшему меткость стрельбы. Пехота нуждалась в пистолете-пулемете с более прочной деревянной ложей, гарантирующей высокую кучность боя оружия.

Эту проблему решил технический директор оружейной фирмы C/G/ Haenel – Х.Шмайссер, создав пистолет-пулемет MP.41. Он был запущен в серию с 1941 г. MP.41 стал результатом комбинации узлов и деталей двух пистолетов-пулеметов: от MP.28.II – ложа и спусковой механизм, от MP.40 – ствол

с затворной коробкой, затвор и возвратно-боевая пружина.

Автоматика пистолета-пулемета MP.41 работала по принципу отдачи свободного затвора. Пистолет-пулемет состоял из ствола с затворной коробкой; затвора возвратно-боевой пружины с телескопическими трубками и ударником; спускового механизма; ложи и магазина. Спусковой механизм допускал возможность ведения двух видов огня: одиночного и автоматического. Переводчик вида огня кнопочного типа





**Неполная разборка MP.41. В ложе над спусковым крючком виден переводчик видов огня.**

смонтирован над спусковой скобой. Поскольку отдельных предохранительных устройств в MP.41 не было, то для предотвращения случайных выстрелов рукоятка перезарядки затвора, отведенного в крайнее заднее положение, могла быть заведена в предохранительный паз. Прицел перекидной, рассчитанный на дальность 200 м.

В изготовленном по заказу пехоты MP.41 отсутствовала обязательная для MP.40 деталь – упор с шиной на стволе для стрельбы из танков и бронемашин.

Несмотря на высокие боевые

качества, это оружие не пошло в массовое производство, не столько из-за малотехнологичной деревянной ложи, требовавшей больших (по сравнению с MP.40) материало- и трудозатрат, сколько из-за нежелания командования Вермахта запускать в параллельное производство, наряду с универсальным MP.40, еще один пистолет-пулемет, но только для пехоты. За годы войны фирма C.G. Haenel в кооперации с фирмой Merz-werke выпустила лишь 26700 MP.41. Причем пошли они не в армию, для которой предназначались, а в подразделения по-

лиции, СС и СД.

Стоит подробнее остановиться на вопросе о терминологии. Очень часто и у нас, и за рубежом пистолеты-пулеметы MP.38/MP.40 называют «шмайссеррами». Но это явная ошибка, поскольку их создателем является директор фирмы ERMA Б. Гайпель. Сами немцы очень пунктуально именуют свое оружие по присвоенным ему индексам. В специальной советской литературе времен Великой Отечественной войны их также совершенно правильно определяли как MP.38, MP.40 и MP.41, а MP.28.II – по имени его создате-







Это клеймо на затворной коробке MP.41, видимо, спровоцировало западных оружейников на присвоение всем немецким пистолетам-пулеметам обобщенного названия «Шмайссер».

ля Хуго Шмайссера. В западной же специальной литературе по стрелковому оружию, изданной в 1940–45 гг., все тогдашние германские пистолеты-пулеметы сразу получили общее название «система Шмайссера». Отчасти тому виной штамп на затворной коробке первых трофейных MP.41: «MP.41, Patent Schmeisser, C.G. Haenel, Suhl», что, вероятно, и послужило обобщению под этим названием всех MP.38/MP.40. По окончании войны в нашу литературу из западных источников перешел термин «шмайссер», объединивший все (без разбора) германские пистолеты-пулеметы. Ошибочный термин прижился, и с тех пор кочует из издания в издание.

## 9-мм пистолет-пулемет MP.40/I (МП.40/I)



Идея австрийских оружейников повысить боевую скорострельность MP.40 путем совмещения двух магазинов успехом не увенчалась. Она была реализована позднее в других образцах пистолетов-пулеметов.

Одним из направлений по повышению эффективности штатного оружия Вермахта, в том числе пистолетов-пулеметов, было повышение его практической скорострельности за счет сокращения времени заряжания, приходящегося на один выстрел, т.е. за счет увеличения емкости



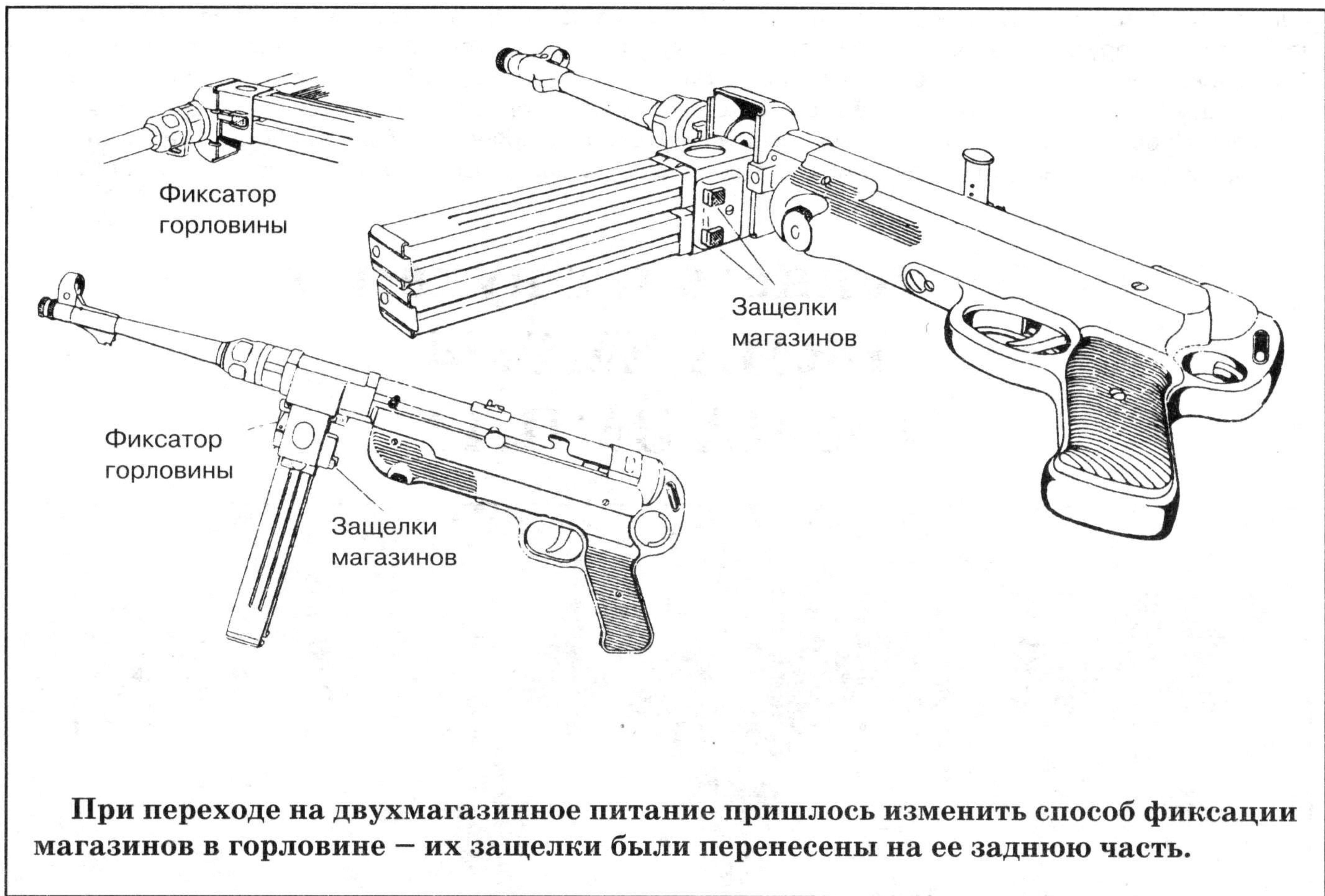

магазинов. Еще в начале боевых действий на Восточном фронте немцы столкнулись с советскими ППШ-41, имевшими барабанный магазин емкостью 71 патрон, что отчасти решало основную задачу, стоявшую перед этим видом оружия — кратковременное, но мощное огневое воздействие на

ближних дистанциях. В то же время штатное оружие Вермахта MP.38/MP.40 имело стандартные коробчатые магазины всего лишь на 32 патрона, что ограничивало их возможности. Переделка штатных MP.40 под магазины большей емкости представлялась самым простым решением.

Фирма Steyr-Daimler-Puch с июля 1943 г. начала малосерийное производство пистолетов-пулеметов MP.40/1 (заводской индекс Gerat 3004), отличавшихся от MP.40 наличием приемника, приспособленного для установки двух стандартных магазинов на 32 патрона. В результате общее





количество патронов возросло – до 64, а масса оружия – до 5,8 кг. Приемник имел горловину со скользящей, в горизонтальном направлении, посадкой, где один магазин фиксировался напротив па-

тронника, в то время как второй находился сбоку. При опорожнении первого магазина необходимо было нажать на фиксатор горловины, закрепленный спереди приемника, и рукой сдвинуть магазины,

после чего наполненный магазин занимал место первого. Однако такая усложненная конструкция оказалась крайне непрактичной в боевой обстановке, поэтому армия получила очень мало MP.40/I.

## 9-мм пистолет-пулемет ERMA EMP.44 (ЭРМА ЭМП.44)

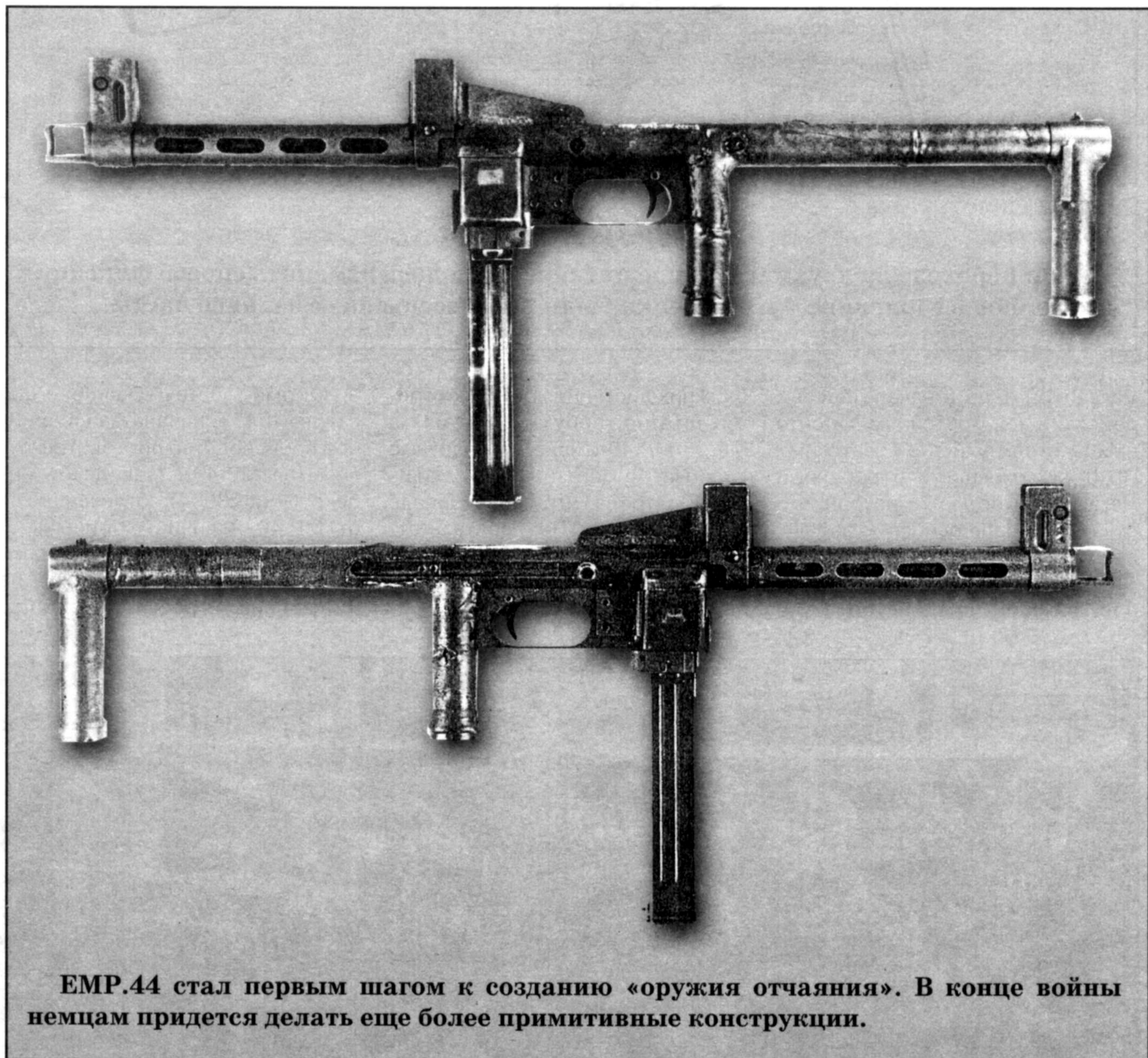

**EMP.44 стал первым шагом к созданию «оружия отчаяния». В конце войны немцам придется делать еще более примитивные конструкции.**

Боевое применение пистолетов-пулеметов в армиях всех воюющих государств в годы Второй

мировой войны наглядно подтвердило довоенный вывод, что они, будучи неплохим пехотным

оружием ближнего боя, имеют общий для всех конструкций принципиальный недостаток –



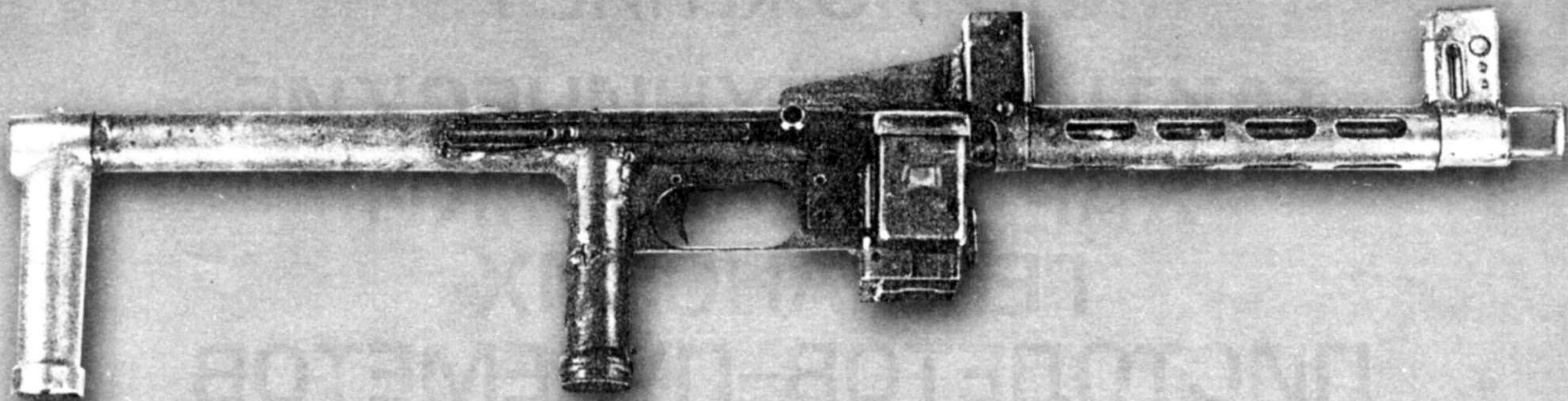

**Система питания этого пистолета-пулемета могла быть обычной, под стандартный 32-зарядный магазин от MP.40, или с приемником под два таких же магазина, как показано на фото.**

малую эффективность огня на дальностях более 200 м. Недостаточная дальность прямого выстрела стала основной причиной претензий фронтовиков.

Проблему решила замена пистолетного патрона на патрон большей мощности (промежуточный), что повлекло за собой рождение качественно нового вида стрелкового оружия – штурмовых винтовок (автоматов). Широкое применение пистолетов-пулеметов Вермахтом в годы войны требовало расширения производства, но упрощение и удешевление существующих моделей достигло предела. Поэтому в 1943 г. Гитлер поставил перед оружейниками задачу создать новый образец, который смог достойно заменить MP.40, превосходя его по эффективности огня на дальностях 200–300 м. Этот приказ не был своевременно выполнен, поскольку в 1940–43 гг. практически все работы по усовершенствованию пистолетов-пулеметов были свернуты. Фирмы-изготовители направляли все усилия на наращивание их выпуска, в то время как их конструкторские бюро (в первую очередь это касалось С.Г. Haenel и Steyr-Daimler-Puch), участвовавшие в программе создания «автоматического карабина» (Maschinenkarabin), как первоначально назывались «штурмовые винтовки» (Sturmgewehr), использовали свой научный потен-

циал для разработки нового оружия, а пистолетами-пулеметами занимались лишь в одном смысле – обслуживали текущие потребности производства MP.40.

Первой к концепции нового поколения пистолетов-пулеметов обратилась фирма ERMA в начале 1943 г. Главной считалась возможность использования для его производства недефицитных материалов и обработки на универсальном станочном и пресси-штамповочном оборудовании. Обобщив многолетний опыт производства и боевого применения MP.38/MP.40, конструкторы-оружейники и инженеры-технологи создали на их основе проект очень простого и дешевого образца – 9-мм пистолета-пулемета ERMA EMP.44, предназначенного для массового изготовления на не приспособленном для этого оборудовании из имевшихся под рукой материалов, что позволяло резко увеличить объем выпуска.

Корпус затворной коробки, кожух ствола и приклад были изготовлены из сварных стальных труб, а трубчатые плечевой упор и пистолетная рукоятка – из легких сплавов. Кожух ствола имел упрощенный компенсатор, сконструированный по типу советского пистолета-пулемета Судаева ППС-43. Подвижные детали системы автоматики (затвор и возвратно-боевая пружина, заключенная в телескопические направляющие труб-

ки) копировали аналогичную систему MP.40. Ударно-спусковой механизм, упрощенный без переводчика вида огня, рассчитанный только на непрерывную стрельбу. Система питания опытных образцов EMP.44 была двух типов: с горловиной под стандартный магазин на 32 патрона или с приемником на 64 патрона, как у MP.40/1. Поскольку приклад (плечевой упор) располагался на одной оси со стволом, для удобства стрельбы прицельные приспособления, состоявшие из мушки с намушником и прицела с тремя перекидными планками, постоянной, рассчитанной на дальность стрельбы 100 м и перекидными – на 200 и 300 м, были высоко приподняты.

Однако сама нетрадиционность конструкции заставила Управление вооружений Вермахта отказаться от EMP.44, хотя этот пистолет-пулемет стал материальным воплощением идеи рационального и дешевого оружия. В Германии об этом образце вспомнили только в конце 1944 г., когда с ухудшением военно-политической обстановки требовалось наладить массовый выпуск дешевого оружия для ополчения, так называемого «фольксштурма». Но запуск EMP.44 в серийное производство, при отсутствии свободных мощностей на фирме ERMA, становился практически невозможным без приостановки основного производства штатных MP.40.



# ПРИЛОЖЕНИЕ 1

## ТАКТИКО-ТЕХНИЧЕСКИЕ ХАРАКТЕРИСТИКИ ГЕРМАНСКИХ ПИСТОЛЕТОВ-ПУЛЕМЕТОВ

НАИМЕНОВАНИЕ	КАЛИБР, мм	ДЛИНА ОБЩАЯ, мм	ДЛИНА СТВОЛА, мм	МАССА, кг без патронов/ с патронами	ВИД ОГНЯ	ТЕМП СТРЕЛБЫ, выстр./ мин	ПРАКТИЧЕСКАЯ СКОРОСТРЕЛЬНОСТЬ, выстр./мин од./авт.	НАЧАЛЬНАЯ СКОРОСТЬ ПУЛИ, м/с	ПРИЦЕЛЬ- НАЯ ДАЛЬ- НОСТЬ, м	ЕМКОСТЬ МАГАЗИНА, патронов
Bergmann MP.18.I	9	815	200	4,18/5,3	авт.	450	—	380	200	20, 32
Rheinmetall MP.19	9	770	200	4,09/4,78	од./авт.	600	—	375	200	32, 50
Shmeisser MP.28.II	9	810	200	4,17/4,87	од./авт.	550	—	380	200	32, 50
Vollmer EMP 1-й образец	9	950	308	4,10/ 4,77	од./авт.	450	40 /120	405	1000	25, 32
Vollmer EMP 2-й образец	9	892	250	4,17/4,85	од./авт.	520	40/120	380	200	32
Bergmann MP.34/I	9	955 830	320 250	4,38 /— 4,38/4,95	од./авт.	650-700	—	420	1000	24,32
Bergmann MP.35/I	9	840	200	4,24/—	од./авт.	540	—	380	1000	20,24,32
Shmeisser MK.36.III	9	1130	502	4,77 /—	од./авт.	—	—	—	1000	25,30
ERMA 36	9	831/620*	240	3,96/4,63	од./авт.	350-400	—	380	200	32
MP.38	9	830/630*	240	4,18 /4,85	авт.	500	80-100	380	200	32
MP.40	9	832/630*	248	4,03/4,7	авт.	500	80-100	380	200	32
MP.40/I	9	832/630*	248	4,54/5,88	авт.	500	80-100	380	200	64 (32x2)
MP.41	9	860	250	3,87/ 4,54	од./авт.	500	80-100	380	200	32
EMP.44	9	721	250	3,63/4,97	авт.	500	—	365	300	32, 64 (32x2)

\* В числителе — общая длина, в знаменателе — со сложенным прикладом.



**ООО «РЫБАК М»**

**Оружие, боеприпасы, товары для охоты,  
рыбалки и отдыха.  
Чешские карабины и патроны.  
Пистолеты «ОСА».**

113035, Москва,  
Космодамианская набережная,  
дом 28-30, магазин «Рыбник»

Тел./факс: 951-6489  
953-1885

**Мы просто  
делаем сайты**

www

Мы не оцениваем свою работу в килобайтах и картинках. Мы решаем проблему Заказчика. Мы анализируем, зачем Заказчику нужен сайт и для чего. Делаем вывод и предлагаем свои варианты решения, основанные на опыте работы и анализе рынка.

Москва  483-60-92



## ПРИЛОЖЕНИЕ 2

# МАГАЗИНЫ К ПИСТОЛЕТАМ–ПУЛЕМЕТАМ

В автоматическом оружии подача патронов осуществляется специальными подающими и досылающими механизмами. В зависимости от того, откуда и каким путем перемещается патрон, различают два вида – магазинную и ленточную подачи.

Магазинная подача нашла наибольшее применение в индивидуальном стрелковом оружии (в том числе – в пистолетах-пулеметах), поскольку магазин, имея небольшие габариты и массу, составлял во время стрельбы одно целое с оружием, обеспечивая его высокие маневренные свойства, а наличие у стрелка нескольких сменных магазинов и возможность их быстрого снаряжения патронами позволяли вести длительные боевые действия.

Магазин представляет собой приспособление, где в определенном порядке размещены патроны, снабженное подающим механизмом для перемещения их на линию досылания. Роль механизма подачи исполняет пружина, сжимаемая при снаряжении магазина. Магазин состоит из корпуса, подавателя, пружины и крышки. В верхней части магазина имеются загибы, которые удерживают патроны от выпадания и являются направляющими при подаче патрона из магазина в патронник.

В пистолетах-пулеметах использовались, как правило, отъемные магазины, крепившиеся снизу к затворной коробке с помощью специальной горловины и защелки, что позволяло осуществить их быструю смену очередным, предварительно снаряженным магазином, и тем самым обеспечить высокую практическую скорострельность оружия. Подобное расположение магазинов обеспечивало удобство их присоединения к оружию, не ограничивая обзор при стрельбе и в то же время уменьшая габариты. Однако в некоторых моделях германских пистолетов-пулеметов (MP.18.I; MP.19; MP.28.II; MP.34/I; MP.35/I; ERMA EMP) имело место и боковое расположение магазина, хотя это было не совсем целесообразно, из-за переменного расположения центра тяжести оружия относительно плоскости стрельбы. Часто на боковых стенках магазинов выштамповывались ребра для увеличения жесткости конст-

рукции при возможно меньшей толщине стенок.

В зависимости от формы и порядка расположения в магазинах патронов они подразделяются на коробчатые, дисковые и барабанные. В германских пистолетах-пулеметах наиболее широкое применение получили отъемные коробчатые магазины, хотя в финских SUOMI, состоявших на частичном вооружении Вермахта использовались и барабанные.

Дисковый магазин представлял собой емкость цилиндрической формы, в которой патроны располагались радиально, причем пули были направлены к центру окружности.

В коробчатом магазине патроны располагались рядами. Нижняя часть корпуса магазина закрывалась съемной крышкой, что обеспечивало удобство разборки, сборки и чистки. Верхняя часть корпуса была открыта. При заполнении магазина патронами подаватель опускался вниз, сжимая подающую пружину магазина, которая аккумулировала энергию, используемую в дальнейшем для подачи патронов вверх. Коробчатые магазины имели много преимуществ перед другими типами, в том числе малую массу, простое устройство, удобные габариты, простоту разборки, сборки и снаряжения. Форма корпуса зависела от конструкции гильзы. Корпус магазина мог быть прямым или изогнутым. Магазин прямолинейной формы изготавливался для патронов с цилиндрической гильзой, а с секторной – для патронов с бутылочной гильзой. В коробчатых магазинах подающие пружины могли быть спиральными призматическими или специальной сложной формы. Патроны в коробчатых магазинах располагались как в один, так и в несколько рядов, существенно увеличивая емкость. Причем, при однорядном расположении патронов в магазине верхняя поверхность подавателя делается плоской, при шахматном расположении – подаватель имеет выступ. В двухрядном и четырехрядном магазинах патроны располагаются в шахматном порядке. Шахматное расположение патронов обеспечивается конструкцией верхней поверхности подавателя и определен-

ной шириной магазина. Четырехрядный магазин пистолета-пулемета SOUMI M1931 получен комбинацией двух прямых коробчатых магазинов с шахматным расположением патронов. Этот простой по устройству магазин обладал большой емкостью и удобной для транспортировки формой. В магазинах с многорядным расположением патроны выходят на подачу в один ряд (MP.38/MP.40) или в два ряда (Bergmann MP.35/1; Beretta M.938; MAS-38). Конструкция магазина с однорядным выходом патронов обеспечивала их надежное удержание. Кроме того, подобные магазины имели меньшие размеры верхней части и позволяли иметь небольшое окно в затворной коробке.

Барабанный магазин пистолета-пулемета SUOMI M1931 представлял собой цилиндрическую коробку, в которой патроны располагаются параллельно (или под небольшим углом) к оси магазина. Такое расположение патронов позволило уменьшить, по сравнению с дисковыми, диаметральные размеры магазина. Барабанные магазины также могли быть однорядными и многорядными. Магазин состоял из разъемного корпуса и расположенного на нем подавателя с приводом. На внутренних торцах изготовлены спиральные ручки, в которые пулей и донышком гильзы устанавливаются патроны. Для облегчения снаряжения магазина был предусмотрен механизм, позволявший предварительно взводить подающую пружину вращением барабана против часовой стрелки на два оборота (восемь щелчков). При вращении заведенной спиральной пружины подавателя все патроны перемещались по спирали, из которой попадали в приемное окно, изготовленное заодно с корпусом магазина. Снаряжение магазина осуществлялось при снятой крышке. Емкость барабанного магазина значительно больше, чем коробчатого, и в этом главное преимущество магазинов барабанных перед коробчатыми. Однако сложность их устройства и неудобная форма для ношения являлись существенными недостатками подобных магазинов.



# БИБЛИОГРАФИЯ

## Документы

Отчеты Научно-исследовательского полигона стрелкового вооружения Красной армии по испытаниям иностранных образцов автоматического стрелкового оружия за 1941 – 1946 гг. Материалы и документы наркомата боеприпасов СССР:

Информация об иностранной технической документации №34. Производство боеприпасов в Германии за 1941–1945 гг. М., 1946. Версальский мирный договор. М., 1928. Русский архив: Великая Отечественная война. т.2.М., 1994.

## Литература

Анатомия агрессии. Новые документы о военных целях фашистского германского империализма во Второй мировой войне. М., 1975.  
Анатомия войны. Новые документы о роли германского монополистического капитала во Второй мировой войне. М., 1971.  
Благонравов А.А. Материальная часть стрелкового оружия. Кн.1-2. М., 1945–1946.  
Благонравов А.А. Основания устройства автоматического оружия. М., 1940.  
Благонравов А.А., Гуревич М.В. Боеприпасы стрелкового оружия. Патроны, ручные и ружейные гранаты. Их устройство. Л., 1932.  
Блейер В.и др. Германия во Второй мировой войне(1939–1945).М., 1971.  
Великая Отечественная война 1941–1945 гг. Энциклопедия. М., 1985.  
Воздушно-десантные войска НАТО. М., 1970.  
Войска СС. М., 1996.  
Вудман Д. Германия вооружается. М., 1935.  
Гнатовский Н., Файн М., Макаров Б. Таблицы основных характеристик 6 государств (СССР, США, Англия, Германия, Италия и Япония). М., 1945–1946.  
Горов Э., Гнатовский Н. Основания устройства автоматического оружия. Пенза, 1960.  
Гриф секретности снят. Потери Вооруженных сил СССР в войнах, боевых действиях и военных конфликтах. М., 1993.  
Гуревич М.В. Боеприпасы стрелкового оружия и малокалиберных автоматических пушек. М., 1941.  
Егерс Е.В. Вооружение СС. ЧЧ.1-2. Рига, 1998.  
Егерс Е.В. Пехота Вермахта. ЧЧ.1-3. Рига, 1997.  
Егерс Е.В. Солдаты кайзера. Штурмовые отряды германской армии. 1914 - 1918. Рига, 1997.  
Егерс Е.В. Солдаты Вермахта. Экипировка и оснащение.1939–1945. Рига, 1997.  
Егерс Е.В. Солдаты СС. Экипировка, оснащение, тактика. 1940–1945. Рига, 1997.  
Жук А.Б. Винтовки и автоматы. М., 1987.  
История Второй мировой войны. 1939–1945. В 12-ти т. М., 1973–1982.  
Итоги Второй мировой войны. М., 1957.  
Козлов А. Парашютные войска Германии. 1939–1945. М., 1996.  
Меньшиков Н.Г. Альбом конструкций патронов стрелкового и крупнокалиберного автоматического оружия. М., 1946.  
Миддельдорф Э. Тактика в русской кампании. М., 1958.  
Михайлов Л.Е. Конструкции стрелкового автоматического оружия. М., 1983.  
Мюллер-Гиллебранд Б. Сухопутная армия Германии. 1933–1945 гг. т.1.М., 1956.  
Мюллер-Гиллебранд Б. Сухопутная армия Германии. 1933–1945 гг. т.2.М., 1958.  
Мюллер-Гиллебранд Б. Сухопутная армия Германии.1933–1945 гг. т.3.М., 1976.  
Промышленность Германии в период войны 1939–1945 гг. М., 1956.  
Развитие авиационной науки и техники в СССР. М., 1980.  
Сборник исследований и материалов военно-исторического ордена Красной Звезды музея артиллерии, инженерных войск и войск связи. Вып.5. Л., 1990.  
Скрытая правда войны: 1941 год. Неизвестные документы. М., 1992.  
Советская Военная Энциклопедия. В 8-и тт. М., 1975–1980.  
Справочник по патронам, ручным и специальным гранатам иностранных армий. М., 1946.  
Справочник по стрелковому оружию иностранных армий. М., 1947.  
Справочник по сухопутной военной технике иностранных государств. ч.1. кн.2. Стрелковое оружие. М., 1929.  
Стрелковое и артиллерийское вооружение иностранных армий. М., 1940.  
Стрелковое оружие германской армии. М., 1943.  
Техника вооружения иностранных армий. Сборник № 3. М., 1943.  
Техника вооружения иностранных армий. Сборник № 4. М., 1945.  
Федоров В.Г. Основания устройства автоматического оружия. Вып.1. Классификация автоматического оружия. М., 1931.  
Федоров В.Г. Эволюция стрелкового оружия. ч.1–2. М., 1938–1939.  
Фомин В. Фашистская Германия во Второй мировой войне. Сентябрь 1939 г. – июнь 1941 г. М., 1978.

Черчилль У. Вторая мировая война. кн.1. М., 1991.  
Чинн Г. Автоматическое оружие. М., 1959.  
Шварте М. Техника в мировой войне. М.-Л., 1927.  
Шпееер А. Воспоминания. Смоленск - Москва, 1997.  
Шунков В. Оружие пехоты. 1939 - 1945. Минск, 1999.  
Шунков В. Оружие вермахта. Минск, 1999.  
Яковлев Н.Д. Об артиллерии и не много о себе. М., 1984.  
Armas Militares un siglo de evolution. Madrid, 1988.  
Baer L. Die leichten Waffen der deutschen Armeen. 1841–1945. Schwabisch Hall, 1992.  
Brand J.H., Hamann H.H. Identifizierung von Handfeuerwaffen Munition. 1971. Combat guns. Secaucus, NJ, 1987.  
Cormack A.J.R. German small arms of world war II. N-Y., 1979.  
Dolinek V., Karlicky V., Vacha P. Czech firearms & ammunition. Praga, 1995.  
Encyklopedia techniki wojskowej. W-wa, 1978.  
Ezell E.C. Small arms of the world. Harrisburg, 1977; 1990.  
Gander T. Guerrilla warfare weapons. N.-Y., 1990.  
Gander T., Chamberlain. Enziklopadie Deutscher Waffen. 1939–1945. Stuttgart, 1999.  
Gotz H.D. Die Deutsche Militargewehre und Maschinenpistolen. 1871–1945. Stuttgart, 1994.  
Gun Digest. 1994. 1993.  
Curti P. Automatische Waffen. Frauenfeld und Leipzig. 1939.  
Handrich H.-D. Vom Gewehr 98 zum Sturmgewehr. Bonn, 1993.  
Hogg I.V. Jane's Directory of military small arms ammunition. London, 1985.  
Hogg I.V. The encyclopedia of infantry weapons of world war II. London, 1984.  
Hogg I., Weeks J. Military small arms of the twentieth century. London, 1973; 2000.  
Huon J. Military rifle & machine gun cartridges. Alexandria, VA, 1988.  
Hyytinen H.E. Arma Fennica sotilasaset. 2 Jyvaskyla, 1987.  
Illustrated encyclopedia of world war II. Vol.23, N-Y., 1972.  
Johnson H.E. Small arms identification and operation guide – Eurasian communist countries. Washington, DC., 1973.  
Johnson H.E. Small arms identification and operation guide – Free World. Washington, DC., 1973.  
Johnson M.M., Haven C.T. Automatic Arms. N-Y., 1941.  
Kochanski S. Pistolet maszynowy STEN. W-wa, 1980.  
Lidschun R., Wollert G. Infanterie waffen gestern (1918–1945). Bb.1–2, Berlin, 1996.  
Long D. Assault pistols, rifles and submachine guns. Secaucus, 1986.  
Lugs J. Handfeuerwaffen. Systematische Überblick über die Handfeuerwaffen und ihre Geschichte. Bb.1–2, Berlin, 1962; 1980.  
Markham G. Guns of the Reich. Firearms of the German Forces, 1939–1945. London, 1989.  
Myatt F.M.C. Rifles and submachine gun. London, 1981.  
Nelson T., Lockhoven H. The world's submachine guns. V.I Alexandria, Virginia, 1986.  
Nelson T., Lockhoven H. The world's machine pistols & submachine guns. V.IIa. Alexandria, Virginia, 1980.  
Nieradko A. Pistolety maszynowe PPSz i PPS. W-wa, 1985.  
Palokangas M. Sotilaskasiaseet Suomessa. 1918–1988. III osa. 1991.  
Pawlas K. Liste der Fertigungskennzeichen für Waffen, Munition und Gerat. Nurnberg, 1977.  
Primera y segunda guerras mundiales. Madrid, 1988.  
Sada M. Ceskoslovenske rucni palne zbrane a kulometry. Praha, 1971.  
Small arms materiel and associated equipment. Washington, D.C., 1956.  
Smith W.H.B. Basic manual of military small arms. Harrisburg, 1945.  
Smith W.H.B., Smith J.E. Small arms of the world. Harrisburg, 1966.  
Thomas N., Jurado C. Wehrmacht Auxiliary forces. 1993.  
Umlcene zbrane. Ceskoslovenske zbrojni vyroba. 1918–1939. Praha, 1966.  
Weeks J. Small arms world war II. Secaucus, NJ.  
White H.P., Munhall B.D. Center fire metric pistol and revolver cartridges. Vol.1. Washington, DC, 1948.  
Worterbuch zur Deutschen Militargeschichte. B.1–2, Berlin, 1987.

## Журналы

Военный вестник 1944–1947.  
DWJ 1971–2000.  
Soldat und technik 1968.

Visir 1976, 1983–2000.  
Waffen Revue 1969–1975.  
Gun & Ammo 1988–1999.



# ПАТРОНЫ К ПИСТОЛЕТАМ ВЕРМАХТА

## 7,63x25-мм pistolный патрон Mauser

Длина патрона, мм	34,1 - 35,0
Длина гильзы, мм	25,10
Масса патрона, г	9,6 - 10,9
Масса пули, г	5,6
Начальная скорость, м/с	443
Дульная энергия, Дж	550

В 1895 г., наряду с самозарядным пистолетом Mauser C.96, инженеры Waffenfabrik Mauser братья Фидель, Фридрих и Иосиф Федерле под руководством директора фирмы Пауля Маузера создали новый, очень мощный pistolный патрон с бутылочной гильзой 7,63x25 мм, спроектированный на базе 7,65-мм pistolного патрона конструкции Борхарда специально для Mauser. Однако новый патрон, по сравнению с 7,65-мм патроном Borchartd, имел увеличенный пороховой заряд.

Патрон фиксируется при досылке в патронник упором ската гильзы в скат патронника. Гильза патрона бутылочной формы с невыступающей закраиной (фланцем) латунная или стальная лакированная. Пуля состоит из свинцового сердечника с биметаллической оболочкой. 7,63-мм pistolные патроны Mauser производились как в Германии, так и во многих зарубежных странах. Использовались для стрельбы как из пистолетов, так и пистолетов-пулеметов.



## 9x19-мм pistolный патрон Parabellum

Длина патрона, мм	29,7
Длина гильзы, мм	19
Масса патрона, г	11,6 - 12,3
Масса пули, г	7,45 - 8,1
Начальная скорость, м/с	396
Дульная энергия, Дж	584

В 1902 г. Георг Люгер совместно со специалистами германской оружейной фирмы DWM создал для своего пистолета 9x19-мм pistolный патрон, получивший название Parabellum, что составляло часть латинской пословицы: "Si vis pacem, para bellum" (Хочешь мира, готовься к войне). На вооружение ВМФ Германии патрон 9-мм Parabellum был принят вместе с пистолетом Parabellum M.1904. Кайзеровская армия стандартизировала его в качестве основного pistolного патрона в 1908 г. Первоначально патрон снаряжался оболоченными пулями двух типов: конической пулей с плоской вершинкой и пулей со сферической вершинкой. В годы Второй мировой войны патрон выпускался с оболоченными пулями: со свинцовым сердечником (P.08); со стальным сердечником (P.08 m.E) и безоболочечной суррогатированной пулей (P.08 SE). Суррогатированная пуля производилась путем прессования из металлокерамической массы. Благодаря таким его качествам как достаточная мощность, точность боя и пологая траектория полета пули, этот патрон получил самое широкое распространение.

9-мм патрон Parabellum фиксируется при досылке в патронник передним торцом гильзы в уступ патронника. Гильза патрона цилиндрической с невыступающей закраиной (фланцем), может быть латунной, стальной лакированной, биметаллической и алюминиевой. Использовались для стрельбы как из пистолетов, так и пистолетов-пулеметов.



## 7,65x21-мм pistolный патрон Parabellum

Длина патрона, мм	29,85
Длина гильзы, мм	21
Масса патрона, г	10,4 - 10,5
Масса пули, г	6,0
Начальная скорость, м/с	350 - 368
Дульная энергия, Дж	414

В 1897–1898 гг. германский оружейник Георг Люгер одновременно с переделкой пистолета Борхарда совместно со специалистами известной фирмы Deutsche Waffen – und Munitions Fabriken (DWM) создал и новый более совершенный боеприпас, хотя и несколько меньшей мощности, чем взятый за основу патрон 7,65-мм Borchartd. 7,65-мм патрон Люгера, впоследствии получивший название «7,65-мм Parabellum» имел гильзу бутылочной формы, снаряженную бездымным порохом. В Европе этот боеприпас известен как 7,65-мм патрон Parabellum, в то же время он вместе с одноименным пистолетом получил в начале нашего столетия и другое наименование – Luger, которое употребляется в основном в США. Это было связано с тем, что американская фирма Stoeneger Arms Co, зарегистрировала это название применительно к пистолетам, которые она продавала в Соединенных Штатах.

7,65-мм pistolный патрон Parabellum фиксируется при досылке в патронник упором ската гильзы в скат патронника. Гильза патрона бутылочной формы с невыступающей закраиной (фланцем). Гильза латунная. Пуля состоит из свинцового сердечника и биметаллической оболочки. 7,65-мм pistolные патроны Parabellum производились в Германии, США, Швейцарии. Использовались для стрельбы как из пистолетов, так и пистолетов-пулеметов.



## 9x25-мм pistolный патрон Mauser Export

Длина патрона, мм	34,6 - 35,1
Длина гильзы, мм	25
Масса патрона, г	13,1
Масса пули, г	7,9 - 8,3
Начальная скорость, м/с	415
Дульная энергия, Дж	722

9-мм pistolный патрон Mauser Export был создан конструкторами фирмы Waffenfabrik Mauser специально для 9-мм самозарядного пистолета Mauser, который предназначался для экспорта в страны Латинской Америки, Африки и Ближнего Востока. Патрон Mauser Export созданный на основе гильзы 7,63-мм pistolного патрона Mauser, выпускался различными европейскими патронными фирмами. Благодаря таким его качествам как мощность, точность и пологая траектория полета пули, патрон Mauser Export, получил определенное распространение. В 1939 г. венгр Пал Кирали создал пистолет-пулемет 39M, представлявший собой вариант швейцарского «карабина-пулемета Нейхаузен» МКМО М.1934, рассчитанный на использование очень мощного pistolного патрона 9-мм Mauser Export, что заставило конструктора отойти от обычной схемы работы автоматики в пистолетах-пулеметах со свободным затвором и перейти к более прочному запиранию.

Патрон фиксируется при досылке в патронник передним торцом гильзы в уступ патронника. Гильза патрона цилиндрической формы с невыступающим фланцем, может быть как латунной, так и стальной. Пуля состоит из биметаллической или стальной оболочки и свинцового сердечника. 9-мм pistolные патроны Mauser Export производились в Германии, Австрии, Венгрии, США. Использовались для стрельбы как из пистолетов, так и пистолетов-пулеметов.

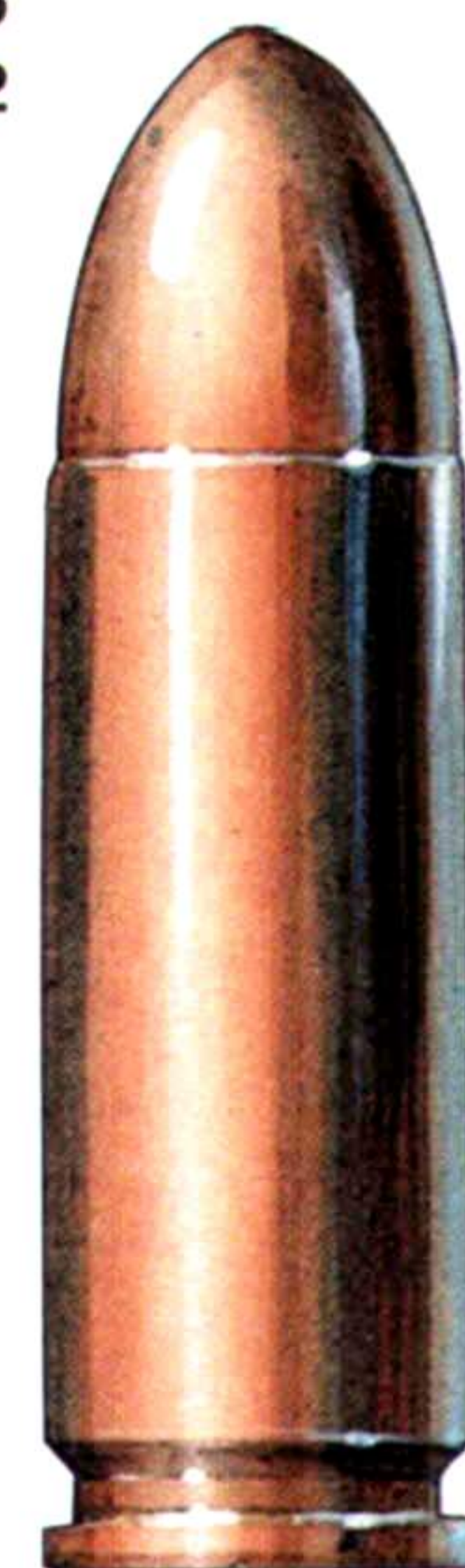



# ТИПЫ МАГАЗИНОВ К ПИСТОЛЕТАМ-ПУЛЕМЕТАМ, СОСТОЯВШИМ НА ВООРУЖЕНИИ ВЕРМАХТА

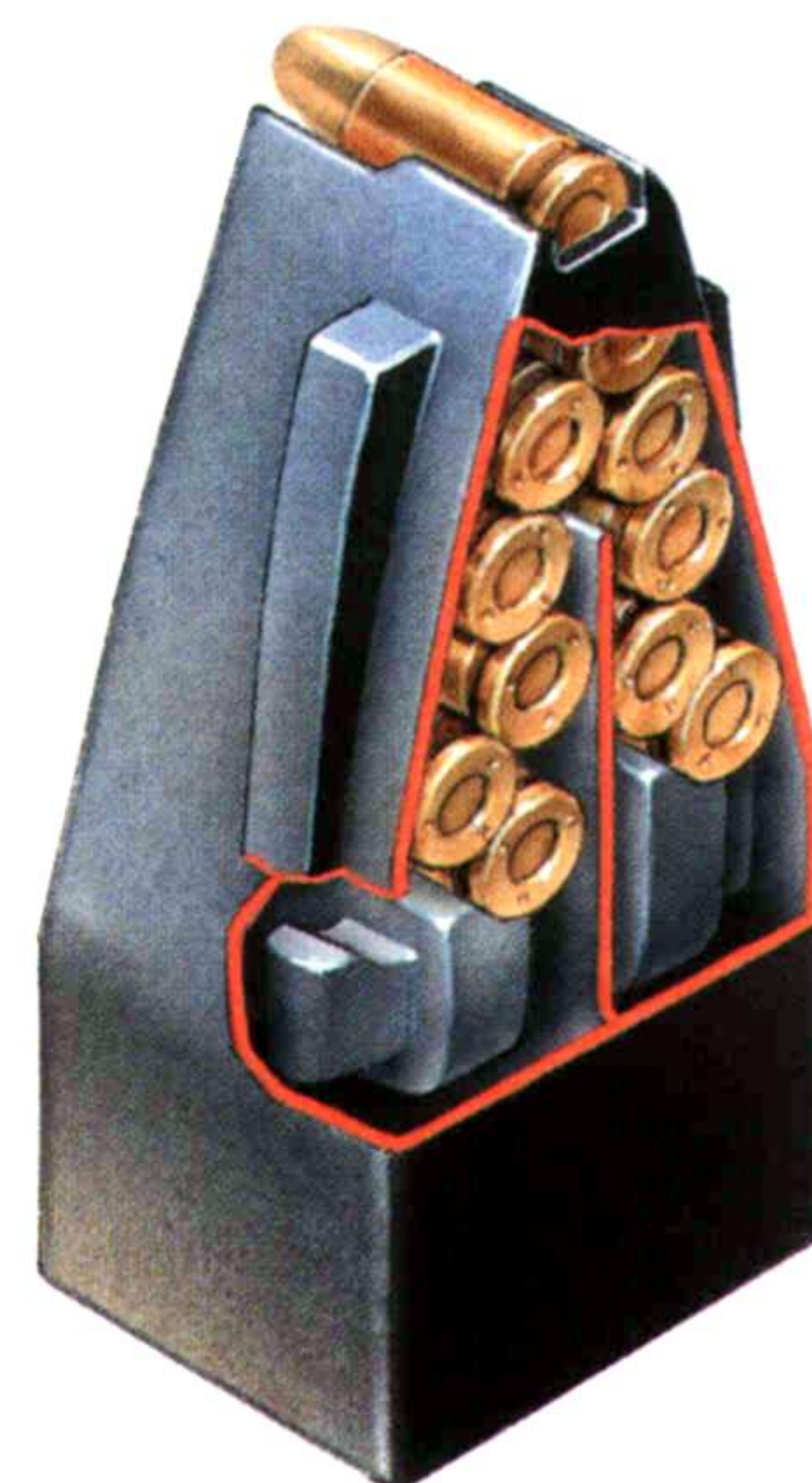
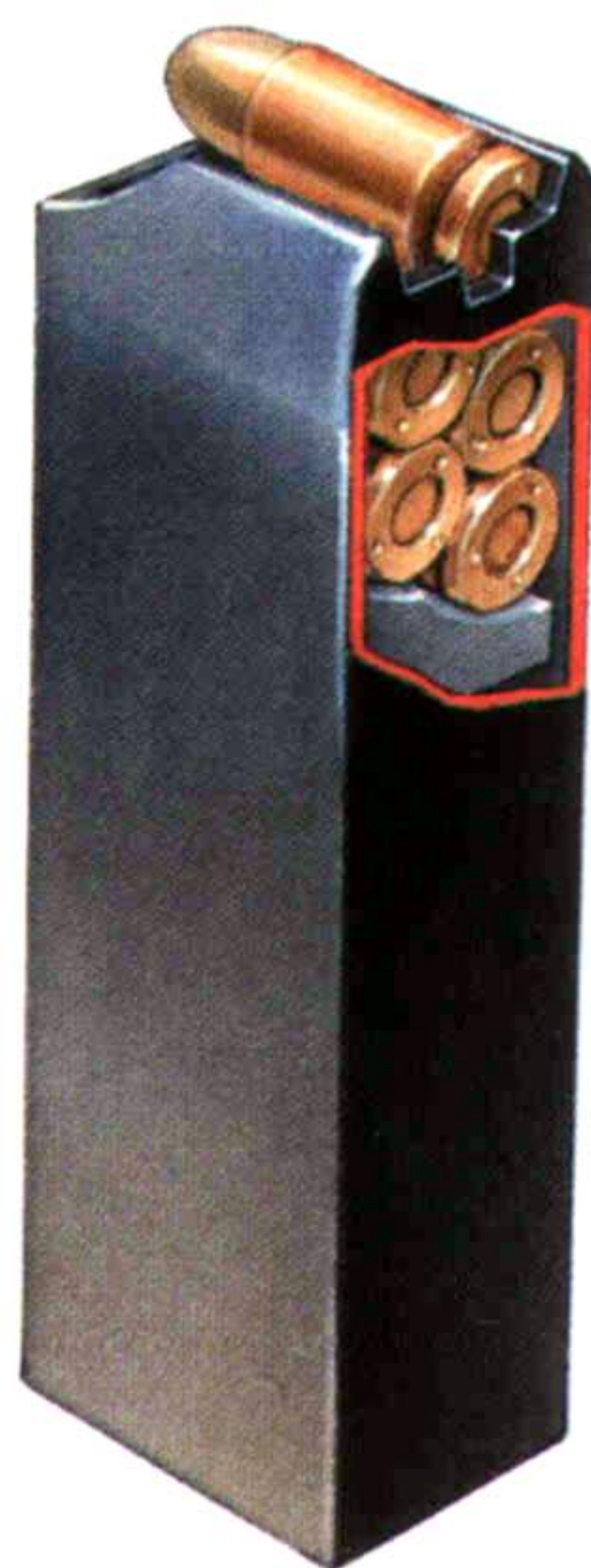
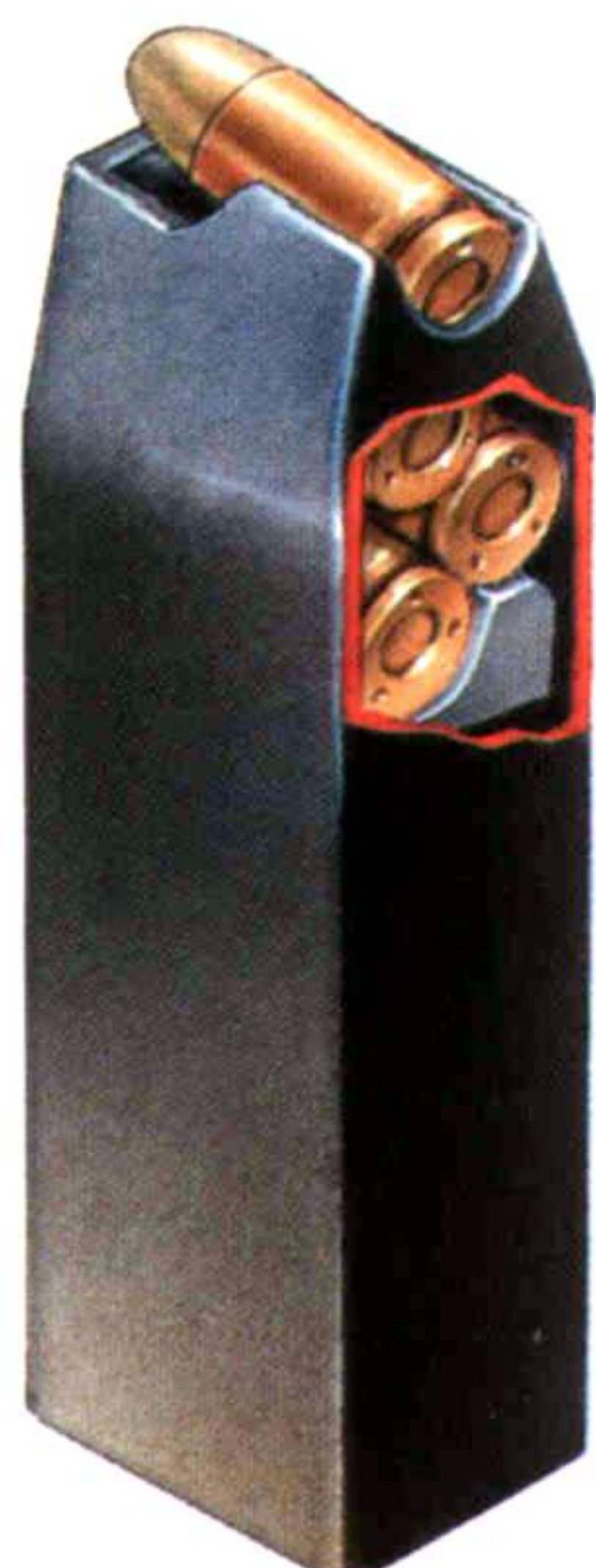
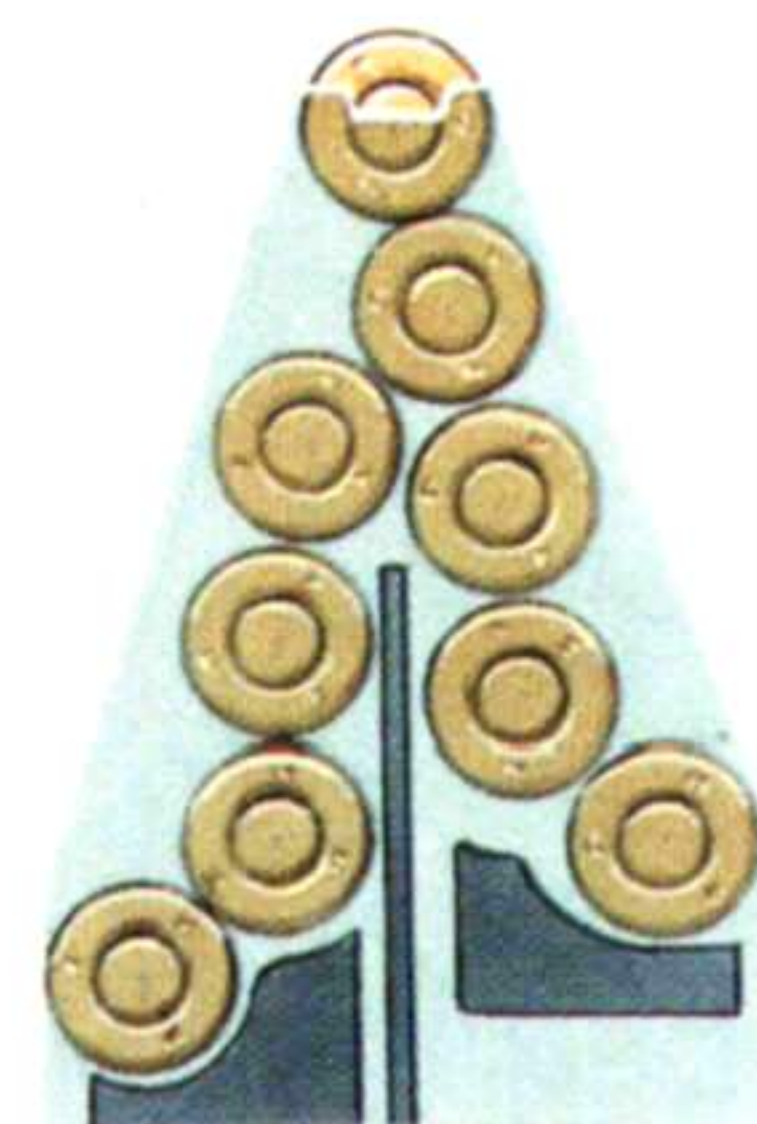
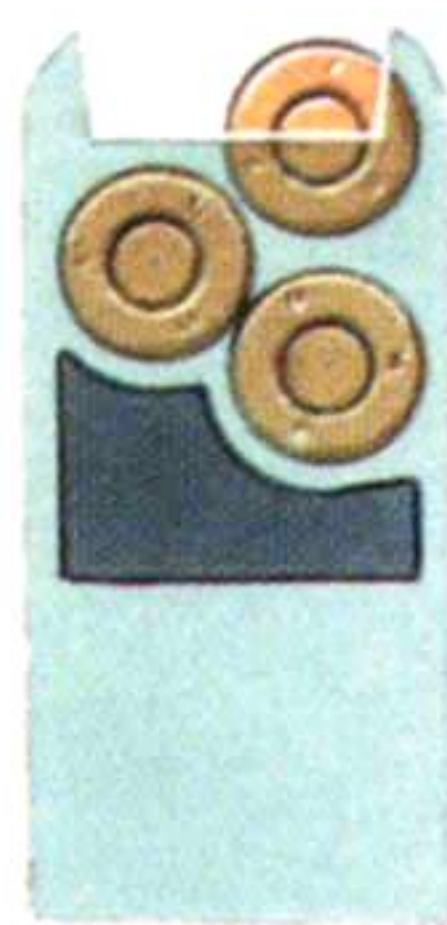

Коробчатый магазин к пистолетам-пулеметам **MP.38** и **MP.40** с двухрядным расположением патронов и с выходом их на подачу в один ряд.

Коробчатый магазин к пистолету-пулемету **Bergmann MP.35/I** с двухрядным расположением патронов и с выходом их на подачу в два ряда.

Коробчатый магазин к пистолету-пулемету **Suomi M1931** с четырехрядным расположением патронов и с выходом их на подачу в один ряд.

Барабанный магазин к пистолету-пулемету **Suomi M1931** с многорядным расположением патронов и с выходом их на подачу в один ряд.

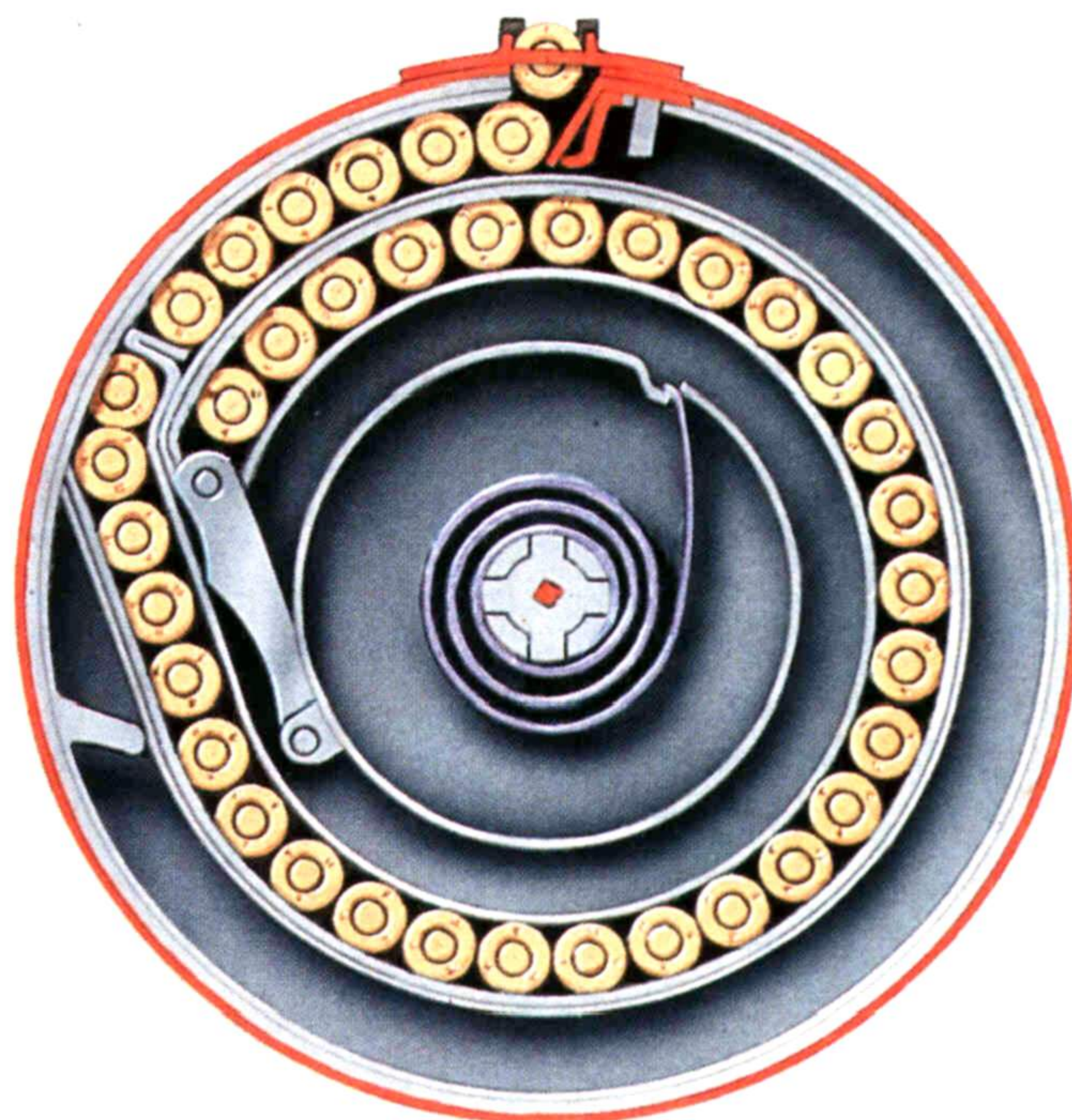
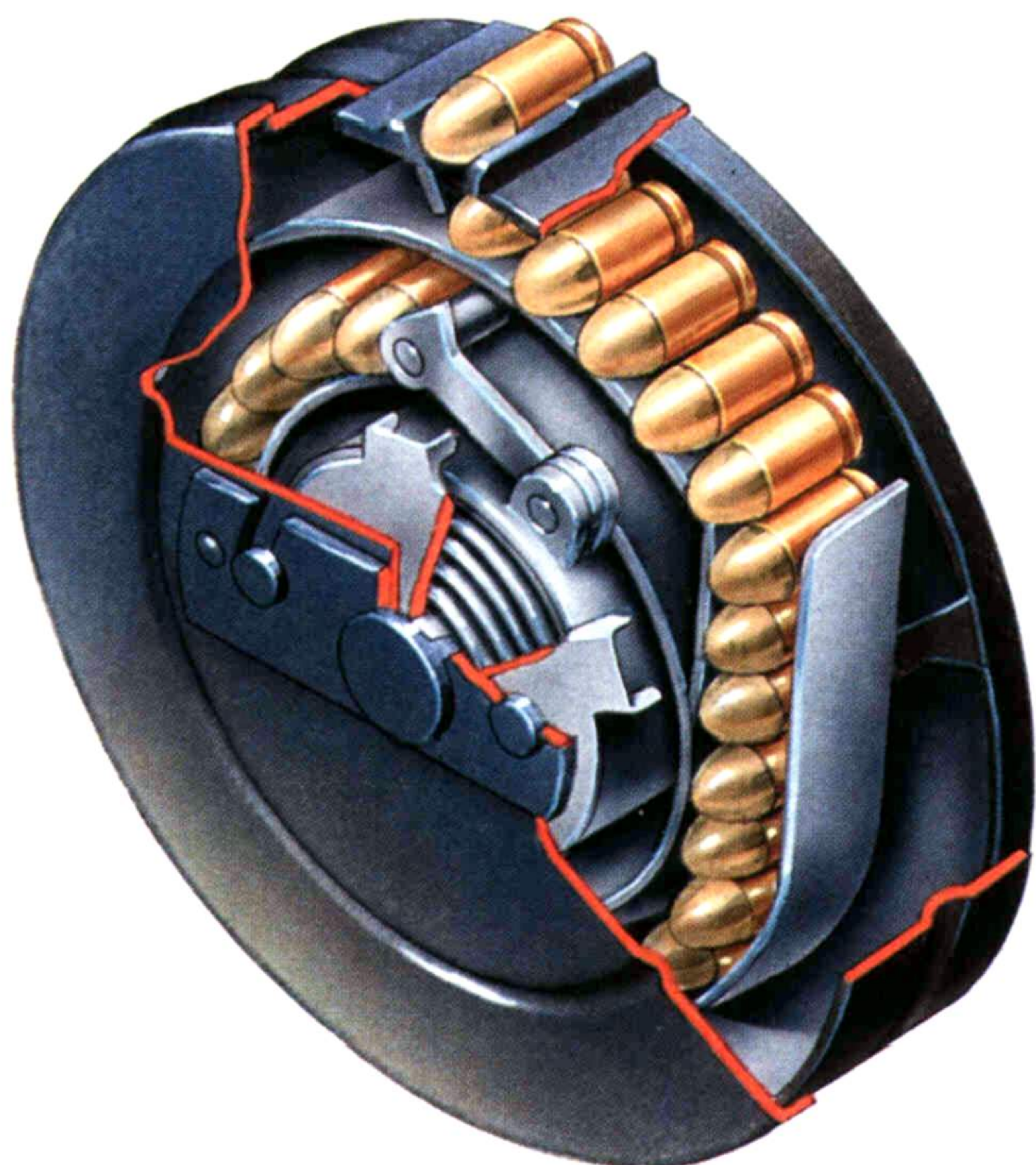



# ПЕХОТНОЕ ОРУЖИЕ ТРЕТЬЕГО РЕЙХА

Вышли в свет

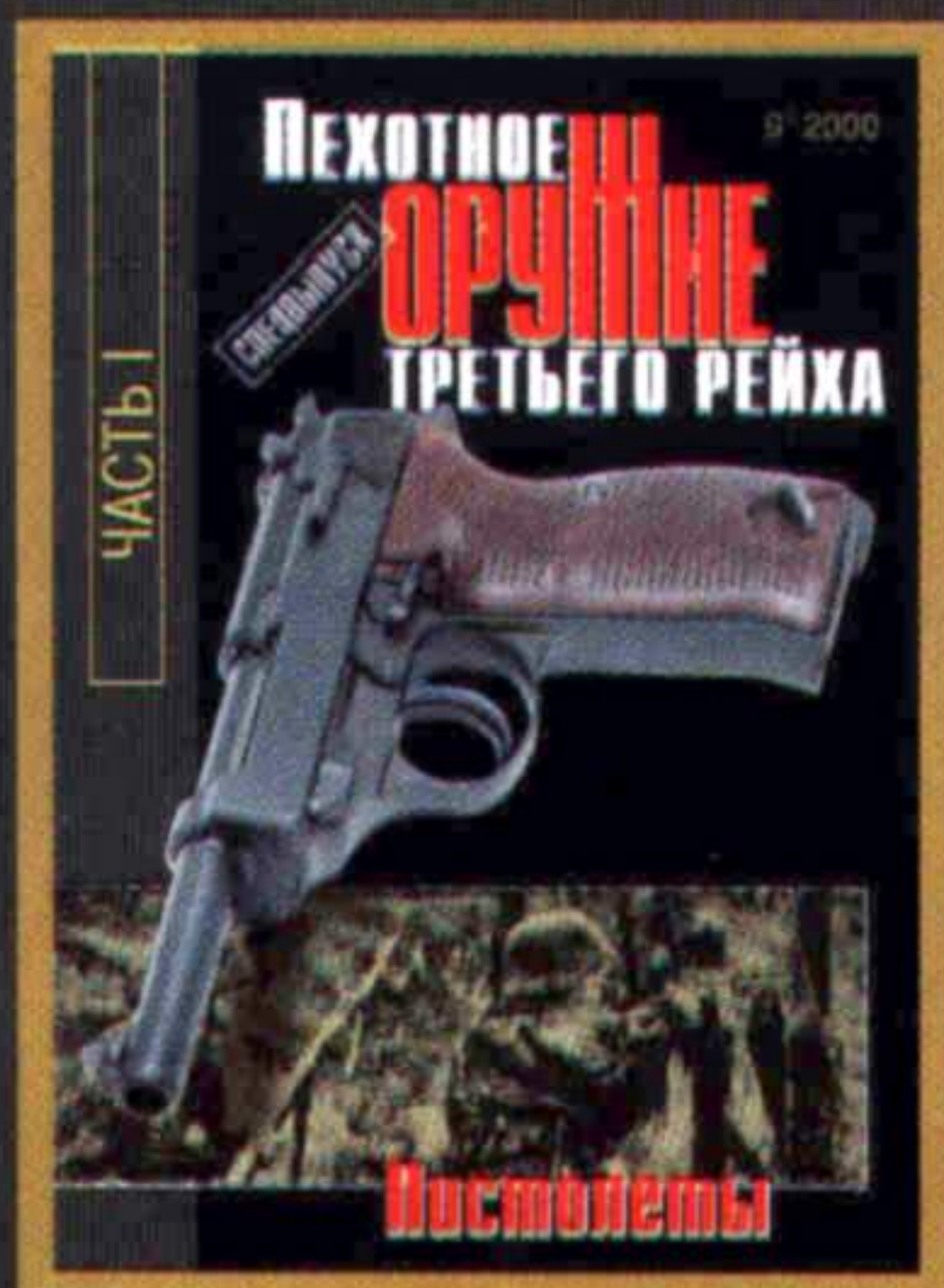

Часть I.

«Пистолеты»

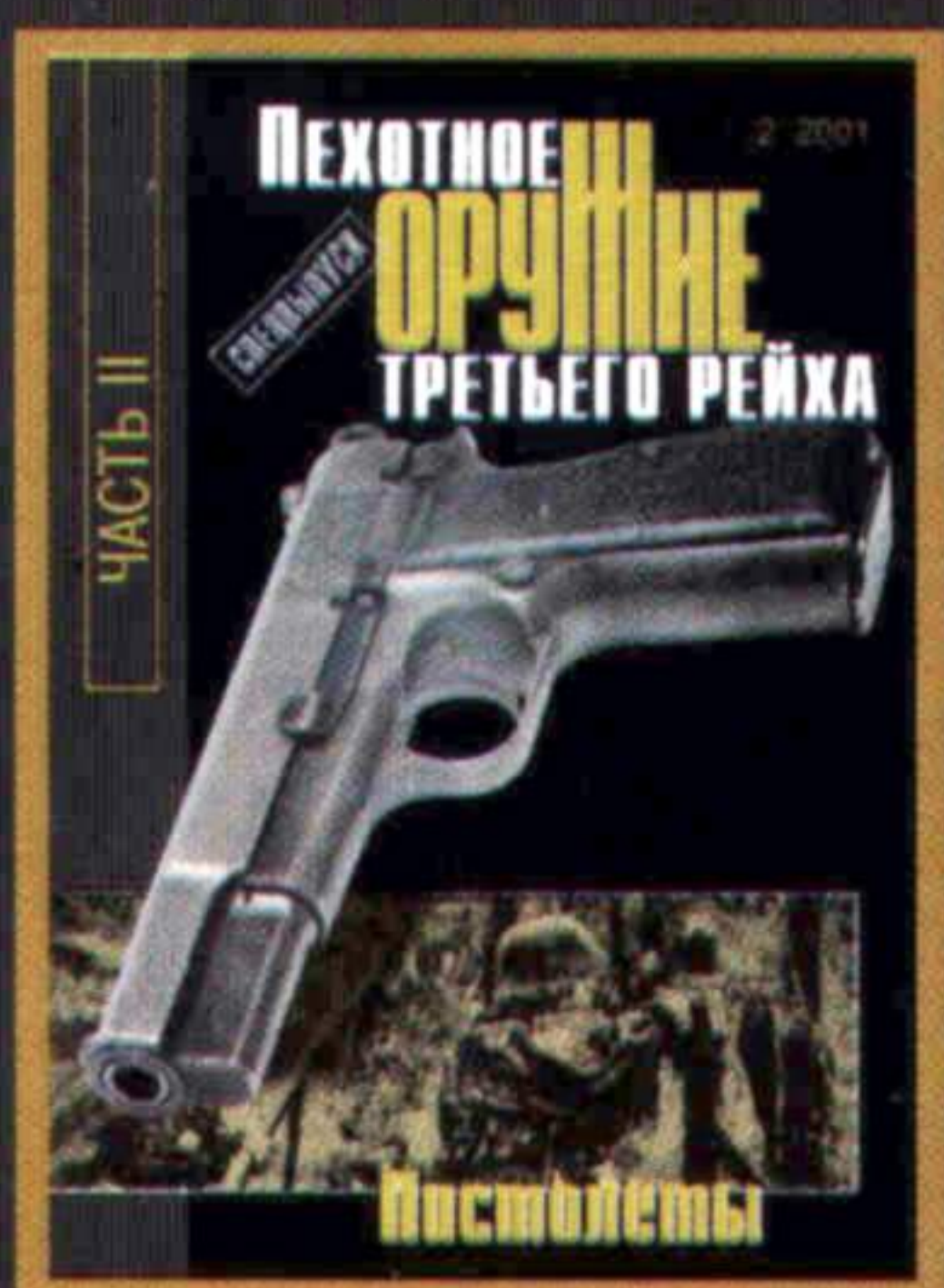

Часть II.

«Пистолеты»

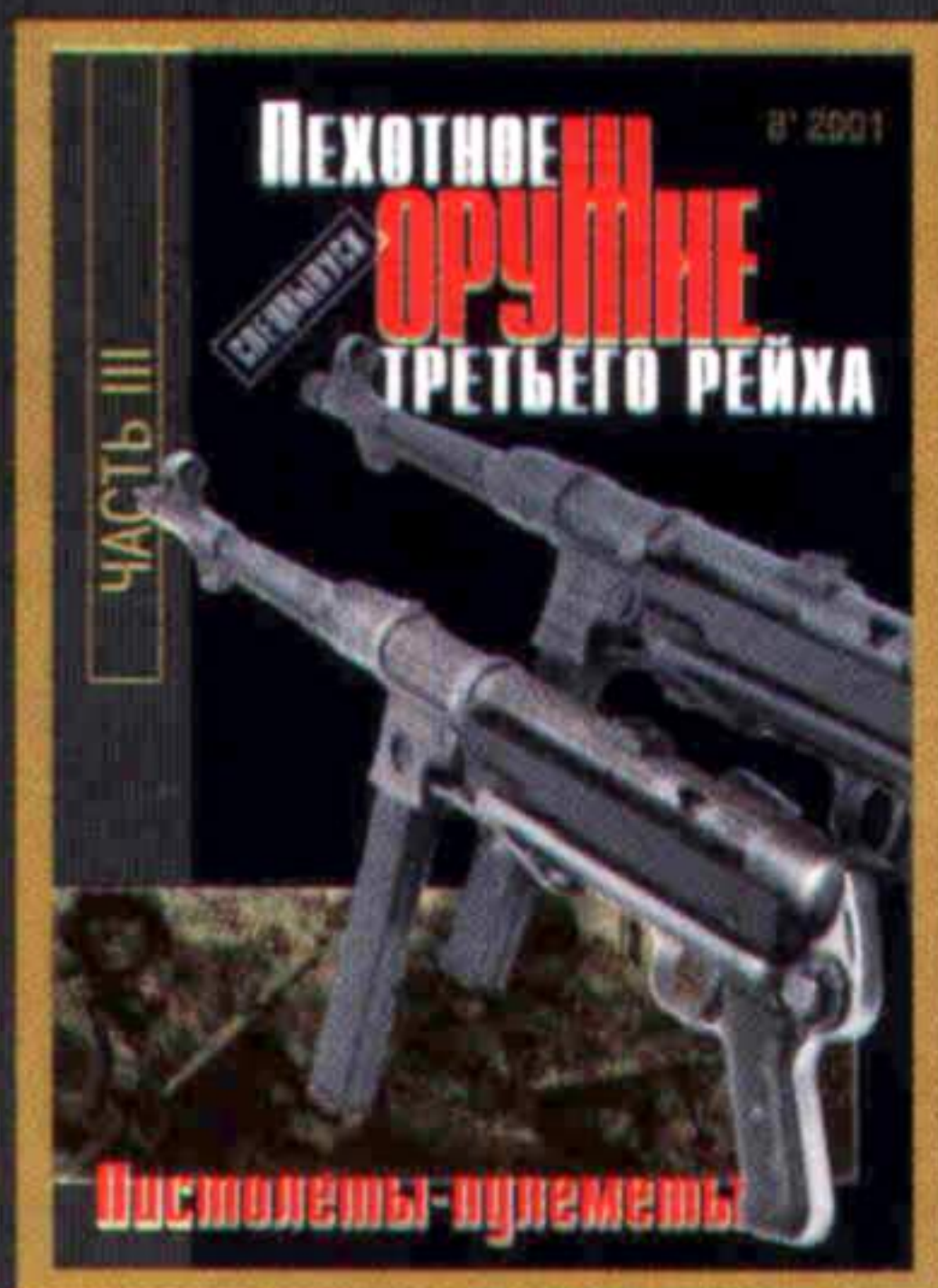

Часть III.

«Пистолеты-пулеметы»

Готовятся к печати:

Часть IV. «Пистолеты-пулеметы»

В следующих выпусках:

Магазинные винтовки  
Самозарядные и  
автоматические винтовки  
Штурмовые винтовки  
Пулеметы  
Противотанковые ружья  
Реактивное оружие

**Техника  
молодежи**

Специализированное военно-историческое издательство «Стратегия КМ» предлагает периодическое иллюстрированное издание

## Фронтовая Иллюстрация

о сражениях, военной технике и униформе (текст на русском, подписи к фотографиям и рисункам на русском и английском языках).



Уважаемые читатели!

Информацию о ранее вышедших номерах вы можете получить по адресу: 125015, г.Москва, ул. Новодмитровская, д.5А, 7 этаж, офис 701, «Стратегия КМ» (проезд до станции метро «Дмитровская»).

Телефон/факс: (095) 285-8851.

Каталог изданий высылается бесплатно. Для оптовых покупателей предусмотрена система скидок.

Сообщаем, что с первого полугодия 2002 года вы можете оформить подписку на альманах «Фронтовая иллюстрация».

Наш подписной индекс по каталогу агентства «Роспечать» — 80385.

По подписке вы сможете получить следующие выпуски:

№ 1-2002 «БИТВА ЗА МОСКВУ» — о действии танковых частей вермахта и Красной Армии в боях под Москвой в октябре 1941 года — январе 1942 года, более 100 фото, схемы, цветные варианты окраски танков.

№ 2-2002 «БОИ У РЕКИ ХАЛХИН-ГОЛ» — впервые на основе ранее не публиковавшихся архивных данных (как советских, так и японских) рассказывается о боях на реке Халхин-Гол в мае — августе 1939 года, о действии танковых частей, более 100 фото, цветные рисунки вариантов окраски танков.

№ 3-2002 «ИСТОРИЯ ТАНКА КВ (часть 2)» — история создания и боевого применения КВ с 1942 по 1945 год, более 100 фото, чертежи, рисунки, цветные варианты окраски. Объем каждого выпуска — 80 страниц, плюс цветная вкладка.

Телефон отдела распространения: (095) 285 20 18.